

HÆGER

Tu marca de electrodomésticos



Meet the family



www.haeger.pt

Catálogo 2020

Índice:

 <p>Preparación de alimentos 1 - 7</p> 	 <p>Salud 52</p> 
<p>Desayuno 8 - 23</p> 	 <p>Ventilación 53 - 62</p> 
<p>Cocina 24 - 37</p> 	 <p>Frío 63 - 65</p> 
 <p>Hogar 38 - 44</p> 	 <p>Audio & TV & LED 66 - 74</p> 
 <p>Cuidado personal 45 - 51</p> 	 <p>Telecomunicaciones 75 - 76</p> 

Varitas Mágicas



**1100
Watts**



Titan

Modelo: HB-11B.014A (Negro y Acero Inoxidable)

- Motor de 1100 vatios DC
- 2 Interruptores fáciles y suaves al tacto
- Función Turbo
- Funcionamiento con LED azul
- Pie desmontable para una fácil limpieza
- Pie de acero inoxidable (230 mm)
- Cuchilla grande en TITANIO (54 mm)

 9 Unidades



Super Wand Plus

Modelo: HB-10C.023A (Negro y Acero Inoxidable)

Varita mágica con licuadora

- Motor de 1000 vatios DC
- Control progresivo de la velocidad
- 2 Interruptores fáciles y suaves al tacto
- Función Turbo
- Pie desmontable para una fácil limpieza
- Pie de acero inoxidable (230 mm)
- Cuchilla grande
- 4 boquillas TITANIO (50 mm)

 6 Unidades



Super Wand

Modelo: HB-10S.022A (Negro y Acero Inoxidable)

- Motor de 1000 vatios DC
- Control progresivo de la velocidad
- 2 Interruptores fáciles y suaves al tacto
- Función Turbo
- Pie desmontable para una fácil limpieza
- Pie de acero inoxidable (230 mm)
- Cuchilla grande
- 4 boquillas TITANIO (50 mm)

 6 Unidades

Varitas Mágicas



Cuchilla de 5,4 cm
en TITANIO

Extreme

Modelos: HB-10B.018A

- Motor de 1000 vatios DC
- 2 Interruptores de tacto fácil y suave
- Función Turbo
- Funcionamiento con LED azul
- Pie desmontable para una fácil limpieza
- Pie de acero inoxidable (225 mm)
- Cuchilla grande en TITANIO (54 mm)

9 Unidades



Extreme Chopper

Modelo: HB-10C.019A

- Motor de 1000 vatios DC
- 2 Interruptores de tacto fácil y suave
- Función Turbo
- Funcionamiento con LED azul
- Pie desmontable para una fácil limpieza
- Pie de acero inoxidable (225 mm)
- Molino para alimentos (400ml)
- Cuchilla grande en TITANIO (54 mm)

6 Unidades

Varitas Mágicas



Super Set

Modelo: HB-80C.024A

- Set Multifunción (Picador, Varita Mágica, Pase de Invitación y Mezclador)
- Motor de 800 vatios CC
- Base de almacenamiento
- Control progresivo de la velocidad
- 2 Interruptores fáciles y suaves al tacto
- Función Turbo
- Pie desmontable para una fácil limpieza
- Pie de acero inoxidable (218 mm)
- Cuchilla grande en TITANIO (50 mm)

 4 Unidades



Doce Plus

Modelo: HB-400.012A

- Motor de corriente continua de 400 vatios
- Función Turbo
- Pie de acero inoxidable (225 mm)
- Cuchilla grande en acero inoxidable (54 mm)

 6 Unidades

- Accesorios
- Molino para alimentos (400ml)
- Mezclador
- Taza de 600 ml con tapa



Elegant 400

Modelo: HB-400.021A

- Motor de corriente continua de 400 vatios
- Función Turbo
- Pie de acero inoxidable (230 mm)
- Hoja de TITANIO (46 mm)

 6 Unidades

Mezcladores manuales

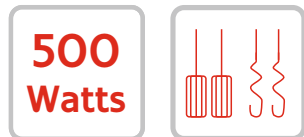

Max Mixer

Modelo: BL-5HW.011A

- 5 Velocidades + Función Turbo
- 2 pares de palos para batir y amasar
- Potencia: 500 vatios

6 Unidades

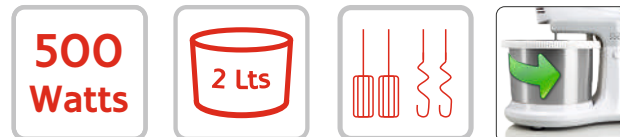

Max Mixer Pro

Modelo: BL-5BW.009A

- 5 Velocidades + Función Turbo
- Capacidad del tazón de fuente que rota automáticamente en INOX: 2 Lts
- 2 pares de palos para batir y amasar
- Potencia: 500 vatios

6 Unidades



Cake Boss

Modelo: BL-15B.012A

- 6 Velocidades con función de pulso
- Capacidad de la cuba de acero inoxidable: 6 Lts
- Movimiento Planetario
- Cabezal basculante
- Barras para batir, amasar y mezclar
- Base antideslizante
- Potencia: 1500 Watts

1 Unidad



Balanzas de cocina



INOX

Grandmother

Modelo: KS-MEC.005A

- Escala analógica clásica
- Capacidad: 5000g x 1g
- Cuerpo de acero inoxidable

 8 Unidades



Dark Glass

Modelo: KS-005.007A

- Tecnología de precisión de galgas extensométricas
- Superficie de vidrio templado de seguridad
- Capacidad: 5000g x 1g (Graduación: g, oz, lb'oz, mL, fl.oz)
- Funciones clave: Encendido / Apagado / Tara / Unidad
- LCD para una fácil visualización - 46 x 24mm
- Indicación de batería baja y sobrepeso
- Desconexión automática o manual
- Funcionamiento con 1 pila CR2032 (incluida)

 10 Unidades



Tecnología sin baterías

Nobatt

Modelo: KS-DIG.008A

- **Blanzamientos digitales con tecnología sin baterías**
- Tecnología de precisión de galgas extensométricas
- Superficie de vidrio templado de seguridad
- Capacidad: 5000g x 1g (Graduación: g, oz, lb'oz, mL, fl.oz)
- Funciones clave: Encendido / Apagado / Tara / Unidad
- LCD para una fácil visualización - 55 x 25mm
- Indicación de batería baja y sobrepeso
- Desconexión automática o manual

 8 Unidades



Santini

Modelo: KS-05B.002B

- Tecnología de precisión de galgas extensométricas
- Tazón para pesar
- Capacidad: 5000g x 1g (Graduación: g y oz)
- Funciones clave: Encendido / Apagado / Tara / Unidad
- LCD para una fácil visualización
- Indicación de batería baja y sobrepeso
- Desconexión automática o manual
- Funcionamiento con 1 pila CR2032 (incluida)

 5 Unidades

Trituradoras



Chopper INOX

Modelo: CH-30W.006A

- Funcionamiento a alta presión
- Juego de 4 cuchillas de acero inoxidable
- Parte superior y frontal de acero inoxidable
- Base antideslizante
- Tazón de vidrio de 1.2 litros
- Potencia: 300 vatios

4 Unidades



Cuchillas de Alto Rendimiento

Origin

Modelo: CH-50S.003A

- Funcionamiento presurizado de la tapa
- Nuevas cuchillas de alto rendimiento
- Capacidad óptima de la picadora: 200g
- Cuchilla desmontable en acero inoxidable
- Potencia: 500 vatios

6 Unidades



Origin Plus

Modelo: CH-50C.004A

- Funcionamiento presurizado de la tapa
- Capacidad óptima de la picadora: 200g
- Cuchilla desmontable en acero inoxidable
- Taza de licuadora de 1.25 litros
- Potencia: 500 vatios

6 Unidades



3
Rodajas



Vite Vite

Modelo: VM-25W.001A

Evasión Eléctrica

- 3 discos de corte incluidos: corte fino, medio y grueso
- Hoja de acero inoxidable
- Cuenco de plástico
- Fácil de desmontar
- Peso: 1.55Kg
- Potencia: 25 vatios

 6 Unidades



INOX

Jarra en Vidrio



6 Cuchillas en TITANIO

Ultra Smoothie

Modelo: LQ-120.006A

1200 Watts

- Tarro de vidrio de 1,75 l (Extra resistente)
- Cuerpo de acero inoxidable
- 6 cuchillas trituradoras de hielo TITANIUM
- 3 Funciones: Pluse, Crush Ice, 60 segundos (Perfect Shake)
- Control de velocidad variable
- Potencia: 1200 vatios

 4 Unidades



INOX

Jarra en Vidrio



luz LED azul

Perfect Smoothie

Modelo: LQ-600.005A

600 Watts

- 1,5 L de arroz glass (Extra resistente)
- Base y cuchillas INOX de 6 piezas
- 2 Velocidades + función de pulso
- Botón iluminado con luz LED azul
- Cuchillas trituradoras de hielo
- Potencia: 600 vatios

 4 Unidades

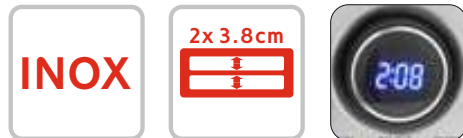

Future Plus

Modelo: TO-14D.013A

Tostadora multifunción con 2 amplias aberturas e contador digital

- Control electrónico de tostado de 6 posiciones
- **Pantalla con contador de tiempo de tostado**
- Multifunción (recalentar, descongelar y parar)
- Bandeja de migas y almacenamiento de cables
- Potencia: 1400 vatios

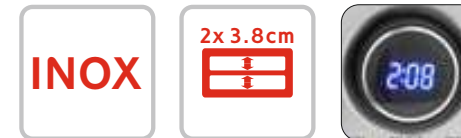

Future

Modelo: TO-08D.012A

Tostadora multifunción con 2 amplias aberturas e contador digital

- Control electrónico de tostado de 6 posiciones
- **Pantalla con contador de tiempo de tostado**
- Multifunción (recalentar, descongelar y parar)
- Bandeja de migas y almacenamiento de cables
- Potencia: 800 vatios



Supra Inox

Modelo: TO-100.011A

Tostadora multifunción de apertura extra ancha

- Control electrónico de par con 6 posiciones
- Multifunción (recalentamiento, desescarche y parada)
- Rejilla de calefacción integrada
- Bandeja de migas y almacenamiento de cables
- Potencia: 1000 Watts

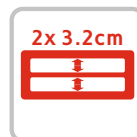

Desayuno Plus

Modelo: TO-14D.010A

Tostadora multifunción con 2 aperturas anchas

- Control electrónico de par con 6 posiciones
- Multifunción (recalentamiento, desescarche y parada)
- Bandeja de migas y almacenamiento de cables
- Potencia: 1400 vatios



Desayuno

Modelo: TO-100.009A

Tostadora multifunción de apertura extra ancha

- Control electrónico de par con 6 posiciones
- Multifunción (recalentamiento, desescarche y parada)
- Bandeja de migas y almacenamiento de cables
- Potencia: 1000 Watts



Dark Sun

Modelo: TO-100.007A

Tostadora multifunción de apertura extra ancha

- Control electrónico de par con 6 posiciones
- Multifunción (recalentamiento, desescarche y parada)
- Bandeja de migas y almacenamiento de cables
- Potencia: 1000 Watts

6 Unidades



Bulgari

Modelo: TO-100.008A

Tostadora multifunción de apertura extra ancha

- Control electrónico de par con 6 posiciones
- Multifunción (recalentamiento, desescarche y parada)
- Bandeja de migas y almacenamiento de cables
- Potencia: 1000 Watts

6 Unidades

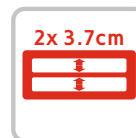

Geminy

Modelo: TO-900.005A

Tostadora con 2 aberturas extra anchas

- Control electrónico de par con 7 posiciones
- Botón de parada
- Bandeja de migas y almacenamiento de cables
- Potencia: 900 vatios

6 Unidades



Flat

Modelo: TO-60F.006A

Tostadora plana con temporizador de 5 minutos

- Elementos calefactores de cuarzo
- Bandeja de migas
- Potencia: 600 vatios

6 Unidades



Creperie

Modelo: MC-100.001A

- Placa de revestimiento antiadherente
- Diámetro de la placa calefactora: 30cm
- Temperatura ajustable
- Luces encendidas y listas para usar
- Accesorios: T-Stick y Espátula
- Potencia: 1000 vatios - 220-230V~ / 50Hz



Rejilla

Triángulos

Gofre

Zammy Plus

Modelo: SM-75M.006A (Rejilla, triángulos y gofres)

- 3 Placas calefactoras antiadherentes (Grid, Triángulos y Gafres)
- Tamaño de las placas: 235mm x 135mm
- Protección de seguridad contra el sobrecalentamiento
- Indicadores de funcionamiento (On / Ready)
- Potencia: 750 vatios



Rejilla

Zammy

Modelo: SM-75G.004A (Rejilla)

- Placas calefactoras antiadherentes
- Tamaño de las placas: 235mm x 135mm
- Protección de seguridad contra el sobrecalentamiento
- Indicadores de funcionamiento (On / Ready)
- Potencia: 750 vatios



Rejilla



Rejilla

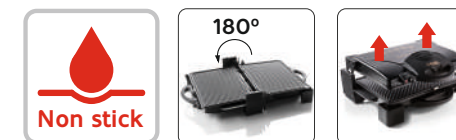

Tostata

Modelo: SM-75G.003A

- Placas calefactoras antiadherentes
- Tamaño de las placas: 235mm x 135mm
- Protección de la seguridad de la calefacción desmesurado
- Indicadores de funcionamiento (Encendido / Listo)
- Potencia: 750 vatios

Panini

Modelo: SM-75G.007A

- Placas calefactoras antiadherentes
- Tamaño de las placas: 215mm x 125mm
- Protección de la seguridad de la calefacción desmesurado
- Indicadores de funcionamiento (Encendido / Listo)
- Potencia: 750 vatios

New Bistrô

Modelo: GR-200.014A

- Placas calefactoras antiadherentes
- Control de temperatura variable
- Cajón para la grasa y utensilios para la limpieza de la parrilla
- Elegante exterior de acero inoxidable
- Tamaño de las placas: 300mm x 270mm
- Protección de seguridad contra el sobrecalentamiento
- Indicadores de funcionamiento (On / Ready)
- Potencia: 2000 vatios

Baltimore

Modelo: GR-190.008A

- Placas antiadherentes de doble cara (Parrilla vs. Hoja)
- Apertura a 180°
- Controles de temperatura independientes para cada placa
- Tamaño de las placas: 330mm x 232mm
- Protección de seguridad contra el sobrecalentamiento
- Indicadores de funcionamiento (On / Ready)
- Potencia: 1900 vatios

Exprimidores de cítricos



Pro Juice

Modelo: CJ-160.005A

160 Watts

- Salida directamente a la taza
- Con 2 conos de presión
- INOX brazo y cuerpo
- Filtro de acero inoxidable
- Filtro con regulador de nivel de filtro
- Funcionamiento silencioso
- Piezas aptas para el lavavajillas

4 Unidades



Great Juice

Modelo: CJ-040.004A

1.2 Litros / 40 Watts

- Movimiento bidireccional
- Salida al tanque o directamente a la taza
- Con 2 conos de presión
- Cubierta protectora

4 Unidades



Little Juice

Modelo: CJ-025.006A

0.7 Litros / 25 Watts

- Movimiento bidireccional
- Filtro con regulador de nivel de filtro
- Con 2 conos de presión
- Cubierta protectora

8 Unidades



INOX



Sistema antigoteo

Suprema

Modelo: JE-800.001A

800 Watts

- 2 velocidades y boca extra ancha
- Filtro de micro malla de acero inoxidable
- Sistema antigoteo
- Pies antideslizantes
- Contenedor de pulpa con capacidad para 1,5 litros
- Taza de jugo de 750 ml
- Potencia: 800 vatios

4 Unidades



INOX



Sistema antigoteo

Mini Juicer

Modelo: JE-600.002B

600 Watts

- 2 velocidades y boca ancha
- Filtro de micro malla de acero inoxidable
- Sistema antigoteo
- Pies antideslizantes
- Contenedor de pulpa con capacidad para 1,3 litros
- Taza de zumo con 450 ml
- Potencia: 600 vatios

4 Unidades

Molino y Maquinaria para Café



Aroma

Modelo: CG-200.001A

- Molino de café
- Cuerpo de acero inoxidable
- Hoja INOX de alto rendimiento (60mm)
- Tapa con ventana
- Sólo funciona con la tapa montada
- Capacidad del depósito: 60g
- Potencia: 200 vatios



Kopi

Modelo: CM-800.001A

- Capacidad: 12 tazas
- Placa calefactora para mantener caluroso
- Función antigoteo
- Jarra de vidrio con tapa
- Tapa con bisagra
- Cesta filtrante extraíble
- Interruptor de la luz ON / OFF
- Iluminación con leds azules
- Potencia: 800 vatios



Iluminación con leds azules



Café Noir

Modelo: CM-68B.007A

- Capacidad: 12 tazas
- Placa calefactora para mantener caluroso
- Función antigoteo
- Jarra de vidrio con tapa
- Tapa con bisagra
- Cesta filtrante extraíble
- Interruptor de la luz ON / OFF
- Potencia: 680 vatios



Perfect Drip

Modelo: CM-10B.010A

Máquina de Filtro de Café con Molino de Café

- Capacidad: 10 tazas
- Molino de café con capacidad para 60g
- Pantalla LCD azul
- Temporizador de 24 horas
- Tanque de agua con capacidad de 1.25L
- Placa calefactora para mantener el calor
- Función antigoteo
- Jarra de vidrio con tapa
- Tapa con bisagra
- Cesta filtrante extraíble
- Interruptor de la luz ON / OFF
- Potencia: 1050 vatios



Café molido

Café en Pellets



Café molido

Café en Pellets



Café molido

Café en Pellets

DRIP COFFEE

D'Italia Plus

Model: CM-85B.006A

Máquina de café espresso

- Puede hacer espresso y capuchino
- Tanque de agua transparente desmontable de 1.6L
- Con válvula de seguridad, puede liberar automáticamente el dispositivo de presión
- Caldera de aleación de aluminio fundido a presión
- Portafiltros de aleación de aluminio con filtro de acero inoxidable doble
- 3 interruptores con luces indicadoras para hacer café o vapor convenientemente
- Seguro y fiable, con dispositivo protegido contra sobrecalentamiento y sobrepresión
- Boquilla de espuma y bandeja de goteo desmontables para una fácil limpieza
- Plato de acero inoxidable para precalentar tazas de café
- Potencia: 850 vatios

Espresso Italia

Model: CM-85B.009A

Máquina de café espresso

- Puede hacer espresso y capuchino
- Tanque de agua transparente desmontable de 1.6L
- Con válvula de seguridad, puede liberar automáticamente el dispositivo de presión
- Caldera de aleación de aluminio fundido a presión
- Portafiltros de aleación de aluminio con filtro de acero inoxidable doble
- 3 interruptores con luces indicadoras para hacer café o vapor convenientemente
- Seguro y fiable, con dispositivo protegido contra sobrecalentamiento y sobrepresión
- Boquilla de espuma y bandeja de goteo desmontables para una fácil limpieza
- Plato de acero inoxidable para precalentar tazas de café
- Potencia: 850 vatios

Multi Coffee

Model: CM-145.008A

Máquina de café espresso y café por goteo

- Puede hacer espresso, capuchino y café por goteo
- Pantalla LED
- Tanque de agua transparente desmontable de 1.2L
- Con válvula de seguridad, puede liberar automáticamente el dispositivo de presión
- Caldera de aleación de aluminio fundido a presión
- Portafiltros de aleación de aluminio con filtro de acero inoxidable doble
- Seguro y fiable, con dispositivo protegido contra sobrecalentamiento y sobrepresión
- Boquilla de espuma y bandeja de goteo desmontables para una fácil limpieza
- Potencia: 1450 vatios

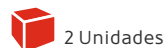
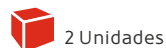



SS Moka Pot 6

Modelo: CP-06S.001A

- Capacidad: 6 tazas
- Cuerpo de acero inoxidable 18/10 de alta calidad
- Piezas aptas para el lavavajillas
- Base con válvula de seguridad
- Adecuado para su uso en todos los elementos calefactores:



 6 Unidades



SS Moka Pot 10

Modelo: CP-10S.002A

- Capacidad: 10 tazas
- Cuerpo de acero inoxidable 18/10 de alta calidad
- Piezas aptas para el lavavajillas
- Base con válvula de seguridad
- Adecuado para su uso en todos los elementos calefactores:



 6 Unidades



Moka Pot 6

Modelo: CP-06A.003A

- Capacidad: 6 tazas
- Cuerpo de aluminio
- Base con válvula de seguridad
- Adecuado para su uso en todos los elementos calefactores excepto la inducción:



6 Unidades



Moka Pot 9

Modelo: CP-09A.004A

- Capacidad: 9 tazas
- Cuerpo de aluminio
- Base con válvula de seguridad
- Adecuado para su uso en todos los elementos calefactores excepto la inducción:



6 Unidades



Moka Pot 12

Modelo: CP-12A.005A

- Capacidad: 12 tazas
- Cuerpo de aluminio
- Base con válvula de seguridad
- Adecuado para su uso en todos los elementos calefactores excepto la inducción:



6 Unidades



0.5Lts



Doble Tensión

Travel

Modelo: EK-10W.015A

0.5 Litros

- Jarra de Viaje con Doble voltaje: 110/220V
- Protección contra sobrecalentamiento
- Resistencia oculta de acero inoxidable
- Dispositivo de seguridad para marcha en seco
- Elemento calefactor oculto
- Filtro antiimpurezas extraíble
- Función de desconexión automática
- Interruptor de encendido/apagado
- Incluye 2 vasos de plástico
- Potencia de salida: 1100 vatios

8 Unidades



0.9Lts



Mini Lisbon

Modelo: EK-13W.006B

0.9 Litros

- Sistema inalámbrico para mayor comodidad
- Resistencia oculta de acero inoxidable
- Base giratoria 360
- Dispositivo de seguridad para marcha en seco
- Botón para abrir la tapa
- Filtro antiimpurezas extraíble
- Función de desconexión automática
- Protección contra sobrecalentamiento
- Potencia: 1300 vatios

12 Unidades



1.5Lts



London

Modelo: EK-15W.026A

1.5 Litros

- Sistema inalámbrico para mayor comodidad
- Resistencia oculta de acero inoxidable
- Base giratoria 360
- Dispositivo de seguridad para marcha en seco
- Botón para abrir la tapa
- Filtro antiimpurezas extraíble
- Función de desconexión automática
- Protección contra sobrecalentamiento
- Potencia: 2200 vatios

8 Unidades



1.7Lts



Hot Blue

Modelo: EK-22B.018A

1.7 Litros

- Sistema inalámbrico para mayor comodidad
- Luz interna (en calefacción)
- Resistencia oculta de acero inoxidable
- Base giratoria 360
- Dispositivo de seguridad para marcha en seco
- Botón para abrir la tapa
- Filtro antiimpurezas extraíble
- Función de desconexión automática
- Protección contra sobrecalentamiento
- Potencia: 2200 vatios

8 Unidades



1.7Lts



Hot Grey

Modelo: EK-22G.019A

1.7 Litros

- Sistema inalámbrico para mayor comodidad
- Luz interna (en calefacción)
- Resistencia oculta de acero inoxidable
- Base giratoria 360
- Dispositivo de seguridad para marcha en seco
- Botón para abrir la tapa
- Filtro antiimpurezas extraíble
- Función de desconexión automática
- Protección contra sobrecalentamiento
- Potencia: 2200 vatios

8 Unidades



1.7Lts



ILUMINACIÓN
en calentamiento

Whiteness

Modelo: EK-22W.022A

1.7 Litros

- Sistema inalámbrico para mayor comodidad
- Luz interna (en calefacción)
- Resistencia oculta de acero inoxidable
- Base giratoria 360
- Dispositivo de seguridad para marcha en seco
- Botón para abrir la tapa
- Filtro antiimpurezas extraíble
- Función de desconexión automática
- Protección contra sobrecalentamiento
- Potencia: 2200 vatios

8 Unidades

Tarros eléctricos



Blackness

Modelo: EK-22B.023A

1.7 Litros

- Sistema inalámbrico para mayor comodidad
- Luz interna (en calefacción)
- Resistencia oculta de acero inoxidable
- Base giratoria 360
- Dispositivo de seguridad para marcha en seco
- Botón para abrir la tapa
- Filtro antiimpurezas extraíble
- Función de desconexión automática
- Protección contra sobrecalentamiento
- Potencia: 2200 vatios

8 Unidades



Moldavie

Modelo: EK-22S.027A

1.7 Litros

- Sistema inalámbrico para mayor comodidad
- Luz interna (en calefacción - Azul)
- Cuerpo y resistencia oculta, en INOX
- Base giratoria 360
- Dispositivo de seguridad para marcha en seco
- Botón para abrir la tapa
- Filtro antiimpurezas extraíble
- Función de desconexión automática
- Protección contra sobrecalentamiento
- Potencia: 2200 vatios

6 Unidades



Paris

Modelo: EK-22S.009C

1.7 Litros

- Sistema inalámbrico para mayor comodidad
- Luz interna (en calefacción - Azul)
- Cuerpo y resistencia oculta, en INOX
- Base giratoria 360
- Dispositivo de seguridad para marcha en seco
- Botón para abrir la tapa
- Filtro antiimpurezas extraíble
- Función de desconexión automática
- Protección contra sobrecalentamiento
- Potencia: 2200 vatios

12 Unidades



Red Cherry

Modelo: EK-22R.021A

1.7 Litros

- Sistema inalámbrico para mayor comodidad
- Cuerpo y resistencia oculta, en INOX
- Base giratoria 360
- Dispositivo de seguridad para marcha en seco
- Función de desconexión automática
- Protección contra sobrecalentamiento
- Potencia: 2200 vatios

8 Unidades



Art Deco White

Modelo: EK-22W.023A

1.7 Litros

- Sistema inalámbrico para mayor comodidad
- Cuerpo y resistencia oculta, en INOX
- Base giratoria 360
- Dispositivo de seguridad para marcha en seco
- Función de desconexión automática
- Protección contra sobrecalentamiento
- Potencia: 2200 vatios

6 Units



Art Deco Black

Modelo: EK-22B.024A

1.7 Litros

- Jarra eléctrica con indicador de temperatura**
- Sistema inalámbrico para mayor comodidad
 - Cuerpo y resistencia oculta, en INOX
 - Base giratoria 360
 - Dispositivo de seguridad para marcha en seco
 - Función de desconexión automática
 - Protección contra sobrecalentamiento
 - Potencia: 2200 vatios

6 Units



1.5Lts

VIDRIO



Pure Glass

Modelo: EK-22G.017A

1.5 Litros

- Sistema inalámbrico para mayor comodidad
- Controlador STRIX (Alta calidad y durabilidad)
- Cuerpo y resistencia oculta, en INOX
- Dispositivo de seguridad para marcha en seco
- Botón para abrir la tapa
- Botón de encendido/apagado iluminado
- Función de desconexión automática
- Protección contra sobrecalentamiento
- Potencia: 2200 vatios

 4 Unidades



1.8Lts

VIDRIO



Función
Manténgase caliente



ILUMINACIÓN
en calentamiento

Perfect Tea

Modelo: EK-22F.020A

1.8 Litros

- Sistema inalámbrico para mayor comodidad
- Infusor de té de acero inoxidable
- Función "Mantener caliente"
- Luz interna (en calefacción - Azul)
- Cuerpo y resistencia oculta, en INOX
- Base giratoria 360
- Dispositivo de seguridad para marcha en seco
- Función de desconexión automática
- Protección contra sobrecalentamiento
- Potencia: 2200 vatios

 6 Unidades

Hornos de microondas



Dimensiones: L451 x P345 x A256.5 (mm)
Peso: 10.1 kgs



Sous-chef 20

Modelo: MW-70W.006A

- Microondas con 6 niveles de potencia
- Función de desescarche
 - Iluminación interior
 - Temporizador de 30 minutos
 - Biper final
 - Accesorio: - Placa giratoria de 24,5 cm
 - Potencia: 700 vatios

1 Unidad



Dimensiones: L451 x P345 x A256.5 (mm)
Peso: 10.1 kgs



Sous-chef 20 Black

Modelo: MW-70B.007A

- Microondas con 6 niveles de potencia
- Función de desescarche
 - Iluminación interior
 - Temporizador de 30 minutos
 - Biper final
 - Accesorio: - Placa giratoria de 24,5 cm
 - Potencia: 700 vatios

1 Unidad



Dimensiones: L483 x P397 x A278 (mm)
Peso: 12.4 kgs



Magic Micro 26

Modelo: MW-80B.008A

- Horno microondas digital con 6 niveles de potencia
- Función de cocción automática (8 menús preprogramados)
 - Función de cocción exprés (calentar la comida en 30/60/90 segundos)
 - Función multi-secuencia (cocción de alimentos con varios niveles de potencia en secuencia de tiempo)
 - Función de desescarche, programada en función del peso
 - Arranque automático a la hora preestablecida
 - Iluminación interior
 - Temporizador de 60 minutos
 - Biper final
 - Accesorio: - Placa giratoria con 27 cm
 - Potencia: 800 vatios

1 Unidad



Dimensiones: - INT: L250 x P165 x A150 (mm) - EXT: L360 x P219 x A200 (mm)
Peso: 3.34 Kgs

10 Lts

Kiko 10

Modelo: OV-10B.O28A

- Puerta de doble cristal
- Selector de temperatura (100° C ~ 230° C)
- Temporizador de 60 minutos
- Potencia: 650 vatios
- Accesorios: - Bandeja;
- Parrilla



Dimensiones: - INT: L320 x P280 x A250 (mm) - EXT: L475 x P350 x A299 (mm)
Peso: 7.0 Kgs

23 Lts

Oliver 23

Modelo: OV-23G.O16A

- Puerta de doble cristal
- 4 Resistencias de acero inoxidable
- Selector de temperatura (100° C ~ 230° C)
- Selector de calefacción con 4 posiciones
- Temporizador de 60 minutos
- Potencia: 1500 Watts
- Accesorios: - Bandeja;
- Rejilla;
- Mango especial
- Bandeja de migas



Dimensiones: INT: L420 x P345 x A265 (mm) - EXT: L555 x P380 x A320 (mm)
Peso: 10.26 Kg

38 Lts



Convección



Non stick
Antiadherente



Luz Interior

Bluementhal 38

Modelo: OV-38B.O24A

- Puerta de doble cristal
- Función de convección
- Interior antiadherente
- Iluminación interior
- Temporizador de 90 minutos con timbre + "Stay On".
- Resistencias de acero inoxidable, la superior en forma de U.
- Selector de temperatura (100°C ~ 230°C)
- Potencia: 2000 vatios
- Accesorios: - Bandeja y rejilla;
- Mango especial
- Bandeja de basura



Dimensiones: - INT: L415 x P368 x A295 (mm) - EXT: L575 x P460 x A350 (mm)
Peso: 10.5 Kgs



Koerper 45

Modelo: OV-45B.030A

- Puerta de doble cristal
- Función de convección
- Interior antiadherente
- Iluminación interior
- Temporizador de 90 minutos con timbre + "Stay On".
- Resistencias de acero inoxidable
- Selector de temperatura (100°C ~ 230°C)
- Potencia: 2000 vatios
- Accesorios: - Bandeja y rejilla;
- Mango especial
- Bandeja de basura

1 Unidad



Dimensiones: INT: L420 x P385.5 x A297 (mm) - EXT: L575 x P415 x A345 (mm)
Peso: 11.62 Kgs



Bluementhal 48

Modelo: OV-48B.025A

- Puerta de doble cristal
- Función de convección
- Interior antiadherente
- Iluminación interior
- Temporizador de 90 minutos con timbre + "Stay On".
- Resistencias de acero inoxidable, la superior en forma de U.
- Selector de temperatura (100°C ~ 230°C)
- Potencia: 2000 vatios
- Accesorios: - Bandeja y rejilla;
- Mango especial
- Bandeja de basura

1 Unidad



Dimensiones: INT: L420 x P385.5 x A297 (mm) - EXT: L575 x P415 x A345 (mm)
Peso: 12 Kgs



Bluementhal 48 Plus

Modelo: OV-48B.0026A

- Puerta de doble cristal
- Asador
- Función de convección
- Interior antiadherente
- Iluminación interior
- Temporizador de 90 minutos con timbre + "Stay On".
- Resistencias de acero inoxidable, la superior en forma de U.
- Selector de temperatura (100°C ~ 230°C)
- Potencia: 2000 vatios
- Accesorios: - Bandeja y rejilla;
- Mango especial
- Bandeja de basura

1 Unidad



Dimensiones: - INT: L480 x P363 x A316 (mm) - EXT: L626 x P454 x A368 (mm)
Peso: 10.95 Kgs

55 Lts

Convección

Non stick
Antiadherente

Luz Interior

Koerper 55

Modelo: OV-55B.031A

- Puerta de doble cristal
- Función de convección
- Interior antiadherente
- Iluminación interior
- Temporizador de 90 minutos con timbre + "Stay On".
- Resistencias de acero inoxidable
- Selector de temperatura (100°C ~ 230°C)
- Potencia: 2000 vatios
- Accesorios: - Bandeja y rejilla;
- Mango especial
- Bandeja de basura

 1 Unidade



Dimensiones: - INT: L495 x P353 x A360 (mm) - EXT: L630 x P435 x A415 (mm)
Peso: 11.2 Kgs

65 Lts

Convección

Non stick
Antiadherente

Luz Interior

Acurio 65

Modelo: OV-55B.031A

- Puerta de doble cristal
- Función de convección
- Interior antiadherente
- Iluminación interior
- Temporizador de 90 minutos con timbre + "Stay On".
- Resistencias de acero inoxidable
- Selector de temperatura (100°C ~ 230°C)
- Potencia: 2200 vatios
- Accesorios: - Bandeja y rejilla;
- Mango especial
- Bandeja de basura

 1 Unidade



Top Gourmet 36

Modelo: GR-036.012A

Cocina eléctrica antiadherente

- Ideal para guisos, asados, guisos, paelhas, pizzas, tortillas, etc.
- Diámetro: 36 cm
- Profundidad: 7 cm
- Cubierta de vidrio con respirador
- Termostato regulable con 5 niveles de temperatura hasta 240°C
- Mangos anti-calorías
- Base estable
- Potencia máxima de la parrilla: 1500 Watts

4 Unidades



Top Gourmet 42

Modelo: GR-042.011A

Cocina eléctrica antiadherente

- Ideal para guisos, asados, guisos, paelhas, pizzas, tortillas, etc.
- Diámetro: 42 cm
- Profundidad: 7 cm
- Cubierta de vidrio con respirador
- Termostato regulable con 5 niveles de temperatura hasta 240°C
- Mangos anti-calorías
- Base estable
- Potencia máxima de la parrilla: 1500 Watts

4 Unidades



Baking Plate

Modelo: GR-200.010A

Parrilla de placa eléctrica

- Bandeja de basura
- Dimensiones de la hoja antiadherente: 460 x 260 mm
- Termostato regulable con 5 niveles de temperatura
- Mangos anti-calorías
- Base estable
- Potencia máxima de la parrilla: 2000 Watts

4 Unidades

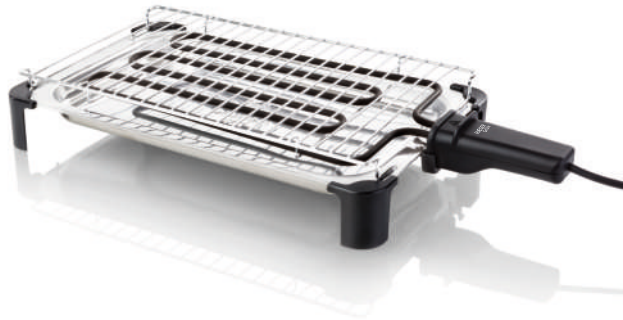

INOX

**2000
Watts**

Grillie

Modelo: GR-200.006A

- Rejilla y bandeja de acero inoxidable
- Desmontable para una fácil limpieza
- 3 Resistencia de la llanta
- Dimensiones de la bandeja: 395 x 240mm
- Potencia: 2000 vatios

 6 Unidades

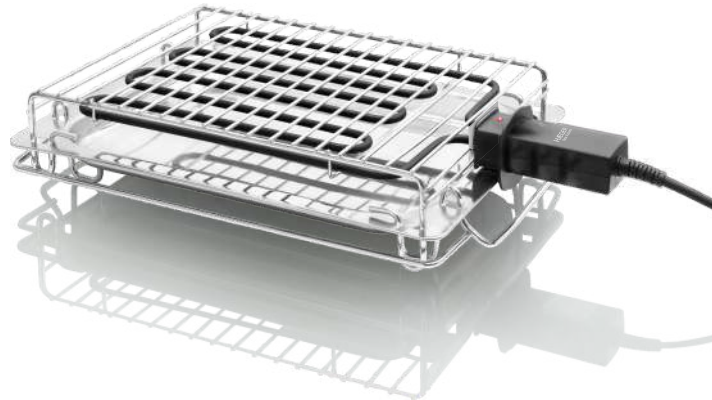

INOX

**2400
Watts**

New Alabama

Modelo: GR-240.013A

- Rejilla y bandeja de acero inoxidable
- Desmontable para una fácil limpieza
- 4 resistencias en la llanta para una mejor adherencia uniformidad de calor
- Dimensiones de la bandeja: 395 x 275mm
- Potencia: 2400 vatios

 6 Unidades



INOX

**2400
Watts**



Top Grill

Modelo: GR-240.015A

- Parrilla con control de temperatura ajustable
- Desmontable para una fácil limpieza
- 4 resistencias en la llanta para una mejor adherencia uniformidad de calor
- Pies robustos para una buena estabilidad
- Dimensiones de la bandeja: 405 x 265 (mm)
- Dimensiones totales: 965(H) x 710(A) x 550(P) (mm)
- Potencia: 2400 vatios

 3 Unidades



3 Lts

**BOTÃO
RESTART**



Pro Chips

Modelo: DF-3SS.012B (Cuba en INOX)

DF-3ES.013A (Cuba en Esmalte)

- Sistema de seguridad con botón de reinicio "RESTART"
- Tapa, cuerpo y tazón de acero inoxidable (tazón de esmalte en el modelo DF-3ES.013A)
- Tapa, cuerpo y recipiente totalmente lavables a máquina apto para lavavajillas
- Potencia: 2000 vatios

4 Unidades



4 Lts

**BOTÃO
RESTART**



Pro Chips Plus

Modelo: DF-4SS.014A

- Sistema de seguridad con botón de reinicio "RESTART"
- Tapa, cuerpo y recipiente de acero inoxidable
- Tapa, cuerpo y cuenco totalmente lavables en el lavaplatos
- Potencia: 2000 vatios

2 Unidades



Dimensiones: : L250 x P265 x A85 (mm)



Top Disc

Modelo: HP-01S.014A (Inox)

- Potencia: 1500 Watts
- Cuerpo de acero inoxidable
- Placas de 180 mm de diámetro
- Sistema de seguridad con fusible térmico
- Fácil de operar y limpiar
- Compacto y fácil de transportar
- Temperatura de calentamiento ajustable
- Con termostato
- Pies antideslizantes

 5 Unidades



Dimensiones: : L455 x P265 x A85 (mm)



Double Top Disc

Modelo: HP-02S.015A (Inox)

- Potencia: 2250 vatios
- Cuerpo de acero inoxidable
- Placas de 180 mm y 150 mm de diámetro
- Sistema de seguridad con fusible térmico
- Fácil de operar y limpiar
- Compacto y fácil de transportar
- Temperatura de calentamiento ajustable
- Con termostato
- Pies antideslizantes

 3 Unidades



Dimensiones: : L230 x P235 x A85 (mm)



Disc

Modelo: HP-01B.012A

- Potencia: 1500 Watts
- Placa de 165 mm de diámetro
- Sistema de seguridad con fusible térmico
- Fácil de operar y limpiar
- Compacto y fácil de transportar
- Temperatura de calentamiento ajustable
- Con termostato
- Pies antideslizantes

8 Unidades



Dimensiones: : L425 x P235 x A85 (mm)



Double Disc

Modelo: HP-02B.013A

- Potencia: 2250 vatios
- Placas de 165 mm y 130 mm de diámetro
- Sistema de seguridad con fusible térmico
- Fácil de operar y limpiar
- Compacto y fácil de transportar
- Temperatura de calentamiento ajustable
- Con termostato
- Pies antideslizantes

5 Unidades



Dimensiones: 355 x 280 x 74 mm



Induction Plus

Modelo: HP-IND.002A

- Potencia: 2000 vatios
- Compatible con cualquier utensilio de cocina con fondo magnético hasta 19cm
- 10 Niveles de potencia y temperatura (200-2000W, 60-240°C)
- Reconocimiento de envases: se desconecta automáticamente si el envase se eleva
- Pantalla LED con 3 funciones (Potencia / Temperatura / Temporizador)
- Temporizador ajustable hasta 180 minutos
- Ahorra electricidad (50%) y tiempo (60%)
- Botones de control táctil (Menú y ON/OFF)
- Superficie de vidrio fácil de limpiar

6 Unidades



Dimensiones: : L395 x P375 x A100 (mm)



Encendido automático

Safine

Modelo: 1-N5-H

- Tecnología patentada - Hasta un 30% de ahorro de energía
- Superficie de acero inoxidable
- 2 Quemadores dobles en bronce de 90 mm y 110 mm
- Encendido automático piezoeléctrico

 1 Unidad



Dimensiones: : L680 x P385 x A100 (mm)



Encendido automático

Safine Plus

Modelo: 2-N5-H

- Tecnología patentada - Hasta un 30% de ahorro de energía
- Superficie de acero inoxidable
- 2 Quemadores dobles en bronce de 90 mm y 110 mm
- Encendido automático piezoeléctrico

 1 Unidad



Dimensiones: : L680 x P385 x A100 (mm)



Encendido automático

Triple Safine

Modelo: 3-N5-H

- Tecnología patentada - Hasta un 30% de ahorro de energía
- Superficie de acero inoxidable
- 2 Quemadores dobles en bronce de 70 mm, 90 mm y 110 mm
- Encendido automático piezoeléctrico

 1 Unidad



Dimensiones: : L580 x P295 x A115 (mm)

Esmalte

Double Fire

Modelo: GC-02E.001A

- Cocinas de gas de 2 quemadores
- Superficie de esmalte fácil de limpiar
- Quemadores de aluminio resistentes a la corrosión

 1 Unidade



Dimensiones: : L500 x P500 x A115 (mm)

Esmalte

Quad Fire

Modelo: GC-04E.002A

- Cocinas de gas de 4 quemadores
- Superficie de esmalte fácil de limpiar
- Quemadores de aluminio resistentes a la corrosión

 1 Unidade



Fogão a Gás 50x50

Modelo: GC-SS5.006C (Gris metalizado y Inox)

Cocina de Gas Doméstica - 50 x 50

- Mesa de trabajo de acero inoxidable
- 4 quemadores con dispositivo de seguridad
- Horno a gas con dispositivo de seguridad
- Volumen útil del horno - 46L
- Rejilla y bandeja para la recogida de salsas
- Puerta de doble cristal
- Cubierta de vidrio
- Clase de energía - A
- Patas ajustables
- Dimensiones: A500 x P500 x A850 (mm)

 1 Unidade



Fogão a Gás 50x50

Modelo: GC-SW5.005C (Blanco y Inox)

Cocina de Gas Doméstica - 50 x 50

- Mesa de trabajo de acero inoxidable
- 4 quemadores con dispositivo de seguridad
- Horno a gas con dispositivo de seguridad
- Volumen útil del horno - 46L
- Rejilla y bandeja para la recogida de salsas
- Puerta de doble cristal
- Cubierta de vidrio
- Clase de energía - A
- Patas ajustables
- Dimensiones: A500 x P500 x A850 (mm)

 1 Unidade





Fogão a Gás 60x60

Modelo: GC-SS6.004C (Gris metalizado y Inox)

- Cocina de Gas Doméstica - 60 x 60
- Mesa de trabajo de acero inoxidable
- 4 quemadores con dispositivo de seguridad
- Horno a gas con dispositivo de seguridad
- Volumen útil del horno - 61L
- Rejilla y bandeja para la recogida de salsas
- Puerta de doble acristalamiento con cristal extraíble para una limpieza fácil
- Cubierta de vidrio
- Clase de energía - A
- Patas ajustables
- Dimensiones: A600 x P600 x A850 (mm)

1 Unidade



Fogão a Gás 60x60

Modelo: GC-SW6.003C (Blanco y Inox)

- Cocina de Gas Doméstica - 60 x 60
- Mesa de trabajo de acero inoxidable
- 4 quemadores con dispositivo de seguridad
- Horno a gas con dispositivo de seguridad
- Volumen útil del horno - 61L
- Rejilla y bandeja para la recogida de salsas
- Puerta de doble acristalamiento con cristal extraíble para una limpieza fácil
- Cubierta de vidrio
- Clase de energía - A
- Patas ajustables
- Dimensiones: A600 x P600 x A850 (mm)

1 Unidade



Cristal extraíble para una fácil limpieza

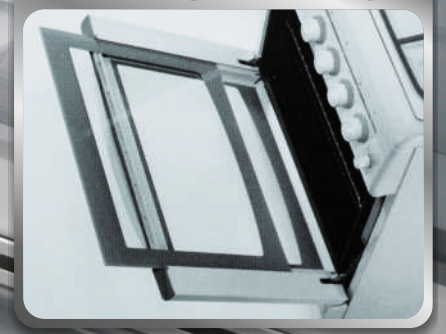

 Botellas Frigoríficas / Bodegas

Dimensiones: L254 x P510 x A450 (mm)

8

Botellas

Chateaux 8

Modelo: WC-08B.001B

- Refrigerador de garrafas para 8 garrafas
- Porta com vidros duplos Anti-embaciamento
 - Painel de controlo com ecrã táctil
 - Tecnologia anti-vibração
 - Display digital de temperatura com LED azul
 - Iluminação interior
 - 3 Prateleiras
 - Campo de temperatura: 7 - 18° C
 - Baixo consumo de energia: 92 kWh/año

 1 Unidade

Dimensiones: L345 x P505 x A637 (mm)

18

Botellas

Chateaux 18

Modelo: WC-18B.003B

- Botella de refrigeración para 18 botellas
- Puerta de doble vidrio Anti-vaho
 - Panel de control con pantalla táctil
 - Anti Vibración
 - Pantalla con LED azul
 - Iluminación interior
 - 5 Estantes
 - Rango de temperatura: 11 - 18° C
 - Bajo consumo de energía: 188 kWh/año

 1 Unidade

 Sacacorchos eléctrico



INOX

Batería Recargable



Estuche de lujo

Lucca Pack

Modelo: WO-PSC.003A

- Sacacorchos eléctrico recargable de acero inoxidable
- Se ilumina cuando se está cargando, y sacando el corcho de la botella
- Caja/caja de lujo
- Accesorios - Cortador de sellos de botellas
 - Bomba de vacío
 - Punta tapada
 - Anillo
 - Termómetro
 - Base / Cargador

 10 Unidades



Batería Recargable



Estuche de lujo

Capri

Modelo: WO-OBC.004A

- Sacacorchos eléctrico recargable con superficie abotada
- Se ilumina cuando se está cargando, y sacando el corcho de la botella
- Caja/caja de lujo
- Accesorios - Cortador de sellos de botellas
 - Base / Cargador

 10 Unidades



 Sacacorchos eléctrico



Estuche de Lujo

Lucca

Modelo: WO-OSC.005A

- Sacacorchos eléctrico recargable de acero inoxidable
- Se ilumina cuando se está cargando. y sacando el corcho de la botella
 - Caja/caja de lujo
 - Accesorios - Cortabotellas / Cortabotellas - Cargador



 10 Unidades



Estuche de Lujo

Arezzo

Modelo: WO-OSB.002A

- Sacacorchos de acero inoxidable
- Accesorio: - Cortador de sellos de botellas
 - Pilas alcalinas AA (no incluidas)
 - Caja/caja de lujo



 10 Unidades



Estuche de Lujo

Rovigo

Modelo: WO-OBB.001A

- Sacacorchos eléctrico con superficie aborada
- Accesorio: - Cortador de sellos de botellas
 - Pilas alcalinas AA (no incluidas)
 - Caja/caja de lujo



 10 Unidades



Pressure Cooker Inox 6L

Modelo: PC-6SS.004A

- Olla a presión de acero inoxidable
- Equipado con 3 sistemas de seguridad:
 - Válvula rotativa
 - Válvula de seguridad
 - Brazo metálico
- Asa de apertura superior
- Tapa y cuerpo en acero inoxidable de alta calidad cualidad
- Apropiado para su uso en: Gas, Anillo radiante, Placa Eléctrica, Vitrocerámica e Inducción
- Capacidad: 6 litros

4 Unidades



Pressure Cooker Inox 8L

Modelo: PC-8SS.012A

- Olla a presión de acero inoxidable
- Equipado con 3 sistemas de seguridad:
 - Válvula rotativa
 - Válvula de seguridad
 - Brazo metálico
- Asa de apertura superior
- Tapa y cuerpo en acero inoxidable de alta calidad cualidad
- Apropiado para su uso en: Gas, Anillo radiante, Placa Eléctrica, Vitrocerámica e Inducción
- Capacidad: 8 litros

2 Unidades



Pressure Cooker Inox 10L

Modelo: PC-10S.013A

- Olla a presión de acero inoxidable
- Equipado con 3 sistemas de seguridad:
 - Válvula rotativa
 - Válvula de seguridad
 - Brazo metálico
- Asa de apertura superior
- Tapa y cuerpo en acero inoxidable de alta calidad cualidad
- Apropiado para su uso en: Gas, Anillo radiante, Placa Eléctrica, Vitrocerámica e Inducción
- Capacidad: 10 litros

2 Unidades

 Tarros con filtro de agua

Jarro BRIGHT WATERS

Modelo: WJ-24W.001A (Tarro + 1 Filtro)

2.4 Litros

- Jarra con filtro de agua con 4 niveles de filtración:
- 1° - MICRO RED - Elimina las partículas en suspensión
- 2° - Resina de intercambio iónico - Elimina metales pesados (cobre, cadmio, plomo, aluminio, etc.) y piedra caliza, manteniendo el calcio, el magnesio y los minerales.
- 3 - Carbón activado de plata - Elimina el 98% del cloro, olores y sabores desagradables. También pesticidas, insecticidas, contaminantes residuales, evita el desarrollo de bacterias y mejora el sabor del agua.
- 4°- RED MICRO - Proporciona una filtración final.

 12 Unidades



4
Unid.

Filtros FILTER LOGIC

Modelo: FL-402H (4 Filtros)

- Filtro de agua con 4 niveles de filtración
- El filtro puede purificar 140 Lts de agua corriente.
- Siendo normal un uso de 3-4L diarios, el tiempo la vida útil del filtro de cartucho será de 35 días
- Prolonga la vida útil de sus electrodomésticos evitar la formación de incrustaciones de cal.
- Alta calidad para bebés y mujeres embarazadas.

 24 Unidades





Seco



1.2Kg

New Tailor 1.2

Modelo: DI-130.002A

Plancha profesional

- Destinado a sastres, estilistas, diseñadores de moda, bordadoras, etc.
- Peso: 1.2 Kgs.
- Base de aluminio pulido
- Regulador de temperatura
- Mango articulado de 90
- Longitud del cable: 2,05m
- Potencia: 1300 vatios

6 Unidades



Inox

Ocean Burst 2000

Modelo: SI-200.001A

- Potencia: 2000 vatios
- Función de autolimpieza
- Función Super Steam
- Planchado vertical
- Regulador de vapor
- Base de acero inoxidable
- Pulverizador de agua
- Mango articulado 360

10 Unidades



Inox



Anti-Calcáreo



Antigoteo

Steam River 2200

Modelo: SI.220.009B

- Potencia: 2200 vatios
- Sistema Anticalcáreo y Antigoteo
- Función de autolimpieza
- Función Super Steam - 60g
- Regulador de vapor - 30g
- Planchado vertical
- Base de acero inoxidable
- Mango articulado 360
- Longitud del cable: 2,20 m

10 Unidades



Cerámica

Anti-Calcáreo



Antigoteo



Súper Vapor



Pro Glider 2600

Modelo: SI-260.011B

- Potencia máxima: 2600 vatios
- Sistemas Anticalcáreos y Anti-Pingo
- Sistema de autolimpieza
- Base cerámica
- Vapor vertical
- Super vapor - 70g
- Regulador de vapor - 40g
- Pulverizador de agua
- Mango articulado 360
- Depósito de agua: 320ml
- Longitud del cable: 2,2 m

 10 Unidades



Cerámica

Anti-Calcáreo



Antigoteo



Súper Vapor



Vapour Pro 2700

Modelo: SI-270.013A

- Potencia máxima: 2700 vatios
- Sistema Anticalcáreo y Antigoteo
- Sistema de autolimpieza
- Base cerámica
- Vapor vertical
- Super vapor - 75g
- Regulador de vapor - 45g
- Pulverizador de agua
- Mango articulado 360
- Depósito de agua: 400ml
- Longitud del cable: 2,2 m

 10 Unidades



Cerámica ou INOX

Anti-Calcáreo



Antigoteo



Súper Vapor



Ultra Steam 2800

Modelos: SI-280.012B (Base en cerámica)
SI-280.014A (Base en INOX)

- Potencia máxima: 2800 vatios
- Sistema Anticalcáreo y Antigoteo
- Sistema de autolimpieza
- Botón de vapor "Power Zone", tipo gatillo
- Base cerámica o INOX
- Vapor vertical
- Super vapor - 80g
- Regulador de vapor - 45g
- Pulverizador de agua
- Mango articulado 360
- Depósito de agua: 360ml
- Longitud del cable: 2,2 m

 8 Unidades



Inox

Anti-calcáreo



Vapor continuo



Marbella

Modelo: SS-24S.005A

Generador de plancha a vapor continuo

- Potencia máxima: 2400 Watts
- Rendimiento de vapor de hasta 80 g/min
- Sistema anti-calcáreo
- Vapor vertical
- Perilla de control de vapor
- Base de hierro en acero inoxidable
- Sistema de llenado automático
- Depósito de agua: 0,9 litros (desmontable)

2 Unidades



Recargable



1.2m



Lint Free

Modelo: LR-REC.002A

- Twister recargable
- Cable de carga de 1,2 m
- Cepillo de limpieza
- Cubierta protectora
- Depósito de cordero
- Potencia: 5 vatios

24 Unidades



Home

Modelo: IB-SIM.002A

Tabla de planchar

- Plataforma con estructura de red metálica (116 x 35cm)
- Altura regulable en continuo hasta 90 cm
- Reposapiés para plancha de doble posición
- Patas metálicas termolacadas de gran estabilidad
- Funda de algodón 100%, acolchada con espuma de 5 mm.
- Fácil manejo y almacenamiento compacto

1 Unidade



Home Strong Pro

Modelo: IB-TOP.001A

Tabla de planchar

- Plataforma con estructura de red metálica (124 x 40cm)
- Altura regulable en continuo hasta 94 cm
- Soporte de plancha también diseñado para generadores de vapor
- Robustas patas metálicas termolacadas de gran estabilidad
- Funda metálica acolchada con espuma de 5mm
- Fácil manejo y almacenamiento compacto

1 Unidade



Express

Modelo: IC-BAS.001A

Funda para tabla de planchar

- Superficie 100% algodón
- Forro de espuma acolchada
- Ajuste por medio de cordones y cremalleras
- Ajustable a cualquier tipo de tabla de planchar con hasta 125 x 43cm
- Dimensiones: 135 x 53cm

10 Unidades



Ultra Express

Modelo: IC-TOP.002A

Funda para tabla de planchar

- Superficie 100% algodón con acabado metálico
- Doble forro acolchado (espuma y fieltro)
- Ajuste elástico
- Ajustable a cualquier tipo de tabla de planchar con hasta 125 x 43cm
- Dimensiones: 135 x 53cm

6 Unidades



Eco Matte

Modelo: VC-70B.035A

Aspiradora con bolsa - 4 Litros

- Clase de eficiencia energética: A
- Consumo medio anual de energía: 28 kWh/año
- Potencia del motor de alta eficiencia: 700 Watts
- Control de velocidad incorporado
- Bolsa de polvo textil
- Construcción silenciosa (76 dB(A))
- Sistema con 5 niveles de filtración
- Tubo telescópico de metal (44-70 cm)
- Manguera con regulador de caudal de aire en el mango
- Rotación de la manguera en 360
- Función de retracción automática del cable
- Longitud del cable de alimentación (total): 5 m
- Capacidad de la bolsa: 4 L
- Accesorios: Cepillo metálico con parquet y alfombra, y boquilla para esquinas 2 en 1

1 Unidad



Eco Shine

Modelo: VC-70B.036A

Aspiradora con bolsa - 4 Litros

- Clase de eficiencia energética: A
- Consumo medio anual de energía: 27,5 kWh/año
- Potencia del motor de alta eficiencia: 700 Watts
- Control de velocidad incorporado
- Bolsa de polvo textil
- Construcción silenciosa (79 dB(A))
- Sistema con 5 niveles de filtración
- Tubo telescópico de metal (44-70 cm)
- Manguera con regulador de caudal de aire en el mango
- Rotación de la manguera en 360
- Función de retracción automática del cable
- Longitud del cable de alimentación (total): 5 m
- Capacidad de la bolsa: 4 L
- Accesorios: Cepillo metálico con parquet y alfombra, y boquilla para esquinas 2 en 1

1 Unidad



Super Silent

Modelo: VC-75B.039A

Aspiradora con bolsa (silenciosa) - 4 Litros

- Clase de eficiencia energética: A
- Consumo medio anual de energía: 24,5 kWh/año
- Potencia del motor de alta eficiencia: 750 Watts
- Control de velocidad incorporado
- Bolsa de polvo textil
- Construcción silenciosa (75 dB(A))
- Sistema con 5 niveles de filtración
- Tubo telescópico de metal (44-70 cm)
- Manguera con mango ergonómico
- Rotación de la manguera en 360
- Función de retracción automática del cable
- Longitud del cable de alimentación (total): 4,5 m
- Capacidad de la bolsa: 4 L
- Accesorios: Cepillo metálico con parquet y alfombra, y boquilla para esquinas 2 en 1

1 Unidad



Cyclon Force

Modelo: VC-70C.034A

Aspirador Multicyclone - 2.0 Litros

- Potencia del motor de alta eficiencia: 700 Watts
- Control de velocidad incorporado
- Capacidad: 2 L
- Pedal con botón de encendido/apagado
- Construcción silenciosa (79 dB(A))
- Filtro con sistema de filtración multiciclónica
- Tubo telescópico de metal (44-70 cm)
- Manguera con regulador de caudal de aire en el mango
- Rotación de la manguera en 360
- Función de retracción automática del cable
- Longitud del cable de alimentación (total): 5 m
- Accesorios: Cepillo combinado para parquet y alfombra, y boquilla para esquinas 2 en 1



Max Cyclon

Modelo: VC-70C.042A

Aspirador Multicyclone - 3.0 Litros

- Potencia del motor de alta eficiencia: 700 Watts
- Control de velocidad incorporado
- Capacidad: 3 L
- Pedal con botón de encendido/apagado
- Construcción silenciosa (79 dB(A))
- Filtro con sistema de filtración multiciclónica
- Tubo telescópico de metal (44-70 cm)
- Manguera con regulador de caudal de aire en el mango
- Rotación de la manguera en 360
- Función de retracción automática del cable
- Longitud del cable de alimentación (total): 5 m
- Accesorios: Cepillo combinado para parquet y alfombra, y boquilla para esquinas 2 en 1



Aquafilter Pro

Modelo: VC-14W.028B

- Aspirador de filtro de agua

- Sistema de filtración con filtro de agua + filtro HEPA
- Función especial de soplado de aire
- Potencia máxima: 1400 Watts
- Capacidad del tanque de agua: 15 Litros
- Control progresivo de la velocidad
- Tubo metálico telescópico
- Manguera con regulador de caudal de aire en el mango
- Longitud del cable de alimentación (total): 5 m
- Recomendado para personas con alergias
- Accesorios: Cepillo combinado para alfombras y suelos 2 en 1, cepillo líquido, cepillo pequeño, punta de la esquina y cepillo en T



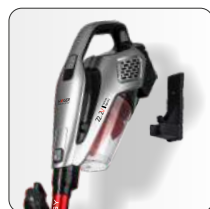

Saturn 22.2V

Modelo: VC-22V.040A

- Aspirador vertical inalámbrico con baterías de litio
- Super Potencia: DC 22.2V
- Sistema de filtración ciclónica
- Potencia de succión: ECO 4.5Kpa - Max 7.5Kpa
- Funcionamiento - Velocidad máxima: 25 minutos, V. ECO: 40 minutos
- Carga - 4,5 horas
- Cepillo de suelo eléctrico con luz LED
- Soporte de pared y almacenamiento vertical
- 3 Cepillos para todo tipo de limpieza
- Cepillo eléctrico con articulación a 90
- Tubo metálico de aluminio ultraligero
- Soporte de pared y almacenamiento vertical
- Envase desmontable (500ml)

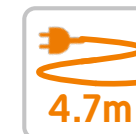
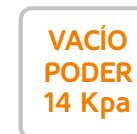
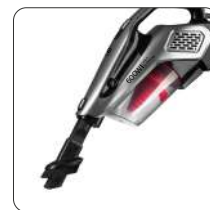
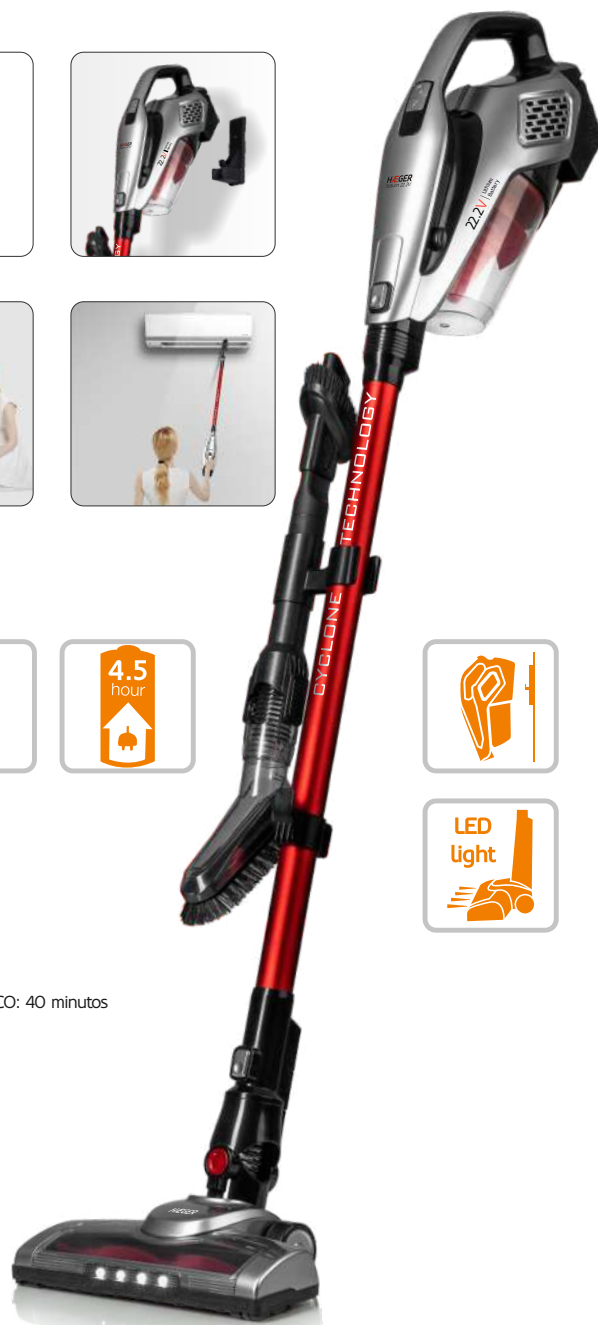

Mercury 600

Modelo: VC-600.041A

- Aspirador con cable vertical
- Sistema de filtración ciclónica
- Potencia de succión de 14Kpa
- Tubo telescópico de acero inoxidable
- Bajo nivel de ruido <77dB(A)
- Soporte de pared
- Envase desmontable (500ml)
- Longitud del cable de alimentación: 4,7m
- Cepillo especial dos en uno para esquinas
- Cepillo especial para sofás
- Potencia: 600 vatios





Mojado & Seco



7.2V



Bullet Plus

Modelo: PV-45B.003A (Azul)

PV-45G.004A (Gris)

- Aspirador recargable en seco y húmedo
- Aspirador recargable para la aspiración de líquidos y sólidos
- Motor de 40 vatios para una limpieza eficaz
- Base de almacenamiento/carga
- Modelo silencioso
- Recipiente desmontable con filtro para una fácil limpieza
- Filtro permanente lavable
- Autonomía: aprox. 15-18 min.
- Accesorios: 3 boquillas
- Voltaje: DC 7.2V

8 Unidades



Alta durabilidad
100% Cobre



Mojado & Seco

20 Lts
Capacidad



Funcionamiento de Drenaje

Work Force 20

Modelo: VC-W&D.038A

- Aspirador de Acero Inoxidable y Líquido
- Contenedor de alta capacidad: 20 Litros
- Tubo telescópico de acero inoxidable
- Aspira fácilmente partículas sólidas y líquidas
- Función de vaciado del depósito
- Función especial de soplado de aire
- Control del flujo de aire en el mango
- Potencia de vacío 16 kPa
- Funcionamiento silencioso 76 dB (A)
- Longitud del cable: 4,5 m
- Motor de alto rendimiento con 1200 vatios
- Accesorios: Cepillo de agua; Cepillo/cepillo combinado; Bolsa de filtro; Filtro de esponja (filtro para aspirar líquidos)

1 Unidad



Alta durabilidad
100% Cobre



HIGH EFFICIENCY
HEPA
PARTICULE ARREST

18 Lts
Capacidad

Protector de filtro

Ash Fire 18

Modelo: VC-ASH.037A

- Aspirador de cenizas
- Motor de alta durabilidad - 100% Cobre
- Potencia: 1000 Watts
- filtro HEPA
- Tubo metálico de 1 metro
- Punta de aluminio con 23 cm
- Longitud del cable: 3 m
- Depósito de gran capacidad: 18 L

1 Unidad



Sistema de Refrigeración Sin paradas



Perfect Travel

Modelo: HD-750.010B

- Motor de corriente continua con 750 vatios
- Sistema de calefacción "Non-Stop"
- 2 velocidades y 2 niveles de temperatura
- Mango plegable
- Accesorios - Concentrador
 - Difusor



Sistema de Refrigeración Sin paradas



Styler 1800

Modelo: HD-180.009B

- Motor de corriente continua con 1800 vatios
- Sistema de calefacción "Non-Stop"
- 2 velocidades y 3 niveles de temperatura
- Función Cool-shot
- Tapa del filtro desmontable
- Accesorios - Concentrador
 - Difusor



Sistema de Refrigeración Sin paradas



Perfect Fold 2000

Modelo: HD-200.012A

- Motor de corriente continua con 2000 vatios
- Secador con mango plegable
- Sistema de calefacción "Non-Stop"
- 2 velocidades y 3 niveles de temperatura
- Función Cool-shot
- Tapa del filtro desmontable
- Lazo de suspensión
- Accesorios - Concentrador
 - Difusor

Secadores de pelo profesionales y de Hotel



Sistema de Refrigeración Sin paradas

Motor CA



Pro Stylst

Modelo: HD-200.007A

- Secador profesional
- Potente motor de CA con 2000 vatios
- Sistema de calefacción "Non-Stop"
- 2 velocidades y 3 niveles de temperatura
- Tapa del filtro desmontable
- Lazo de suspensión
- Accesorios - Concentrador

12 Unidades



Sistema de Refrigeración Sin paradas

Motor CA



Pro Hair 2300

Modelo: HD-230.011B

- Secador profesional
- Potente motor de CA con 2300 vatios
- Sistema de calefacción "Non-Stop"
- 2 velocidades y 3 niveles de temperatura
- Tapa del filtro desmontable
- Lazo de suspensión
- Accesorios - Concentrador - Difusor

6 Unidades



Sistema de Refrigeración Sin paradas

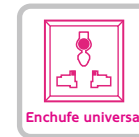

HotelDryer

Modelo: HD-120.006A

- Secador de pelo con toma de corriente universal
- Base de almacenamiento con montaje en la pared
- Motor de corriente continua con 1200 vatios
- Sistema de calefacción "Non-Stop"
- 1 velocidad y 1 nivel de temperatura
- Lazo de suspensión

6 Unidades

Modeladores de Pelo y Depiladoras Nasales



Cerámica
Recubrimiento

230°C
a
120°C



Golden Sleek

Modelo: HS-45B.005A

Plancha para el cabello

- Placas limpiadoras recubiertas de cerámica para un cabello sano y brillante
- Calentamiento rápido 120-230°C (PTC)
- Apagado automático en 60 minutos
- Interruptor ON/OFF
- Control de temperatura con pantalla LED
- Cable eléctrico con rotación de 360

6 Unidades



Cerámica
Recubrimiento

200°C
a
120°C

iStraightener

Modelo: HS-B25.004A

Plancha para el cabello

- Placas limpiadoras recubiertas de cerámica para un cabello sano y brillante
- Calentamiento rápido 120-200°C (PTC)
- Interruptor ON/OFF
- Lámpara de operación LED

24 Unidades



Blanco



Negro

iTrimmer Nose

Modelos: NT-W2W.002A (Blanco)
NT-B2W.003A (Negro)

Depiladoras de nariz y orejas

- Lavable para una limpieza higiénica
- Hoja curvada segura y eficaz
- Interruptor ON/OFF
- 2 x pila AA (no incluida)
- Accesorios - Cubierta protectora
- Cepillo de limpieza

48 Unidades



Gentleman

Modelo: NT-SET.001A

Depiladoras de nariz y orejas

- Lavable para una limpieza higiénica
- Hoja curvada segura y eficaz
- Corte limpio sin dañar la piel
- 1 x pila AA (no incluida)
- Accesorios - Base de apoyo
- Cabezal de corte
- Cabezal de corte para patillas
- Cubierta protectora
- Cepillo de limpieza
- Peine

48 Unidades

Máquinas de cortar el pelo



Styler

Modelo: HC-010.008A

Cortador de pelo tradicional

- Cuchilla de acero inoxidable desmontable
- Nivel de cuchilla ajustable (1,0 - 2,0 mm)
- Interruptor ON/OFF
- Con motor de 10 vatios CA
- Accesorios
 - 4 peines de corte (3mm, 6mm, 9mm y 12mm)
 - Peines, tijeras, aceite lubricante y cepillo de limpieza

6 Unidades



Precision II

Modelo: HC-03W.009A

Cortapelo recargable "Seco & Molhado"

- Cuchillas de cerámica y recubrimiento de titanio
- Funcionamiento por cable o inalámbrico
- 2 peines guía ajustables (4-16mm y 18-30mm)
- Funcionamiento - 45 min/Carga - 8 horas
- Cuchillas desmontables
- Interruptor ON/OFF
- Base de carga
- Accesorios
 - Peine, aceite lubricante y cepillo de limpieza

6 Unidades



Proedger

Modelo: HC-WR3.007B

Cortador de pelo profesional recargable

- Cuchillas de cerámica y recubrimiento de titanio
- Funcionamiento por cable o inalámbrico
- Nivel de cuchilla ajustable (0,8 - 2,0 mm)
- Funcionamiento - 45 min/Carga - 8 horas
- Cuchillas desmontables
- Interruptor ON/OFF
- Accesorios
 - 2 baterías independientes
 - 4 peines de corte (3mm, 6mm, 9mm y 12mm)
 - Aceite lubricante y cepillo de limpieza

8 Unidades



Expert Trim

Modelo: HC-WG3.011A

Cortador de pelo profesional recargable

- Cuchillas de cerámica y recubrimiento de titanio
- Funcionamiento por cable o inalámbrico
- Base con posición de carga de 360
- 2 Velocidades 5400 rpm - 6200 rpm
- Nivel de cuchilla ajustable (0,8 - 2,0 mm)
- Batería de litio de alta capacidad y alto rendimiento: 2200mAh
- Funcionamiento - 5-8 horas / Carga - 3 horas
- Cuchillas desmontables
- Interruptor ON/OFF
 - 4 peines de corte (3mm, 6mm, 9mm y 12mm)
 - Aceite lubricante y cepillo de limpieza

8 Unidades



Trimmer 5 in 1

Modelo: HC-03W.010A

Cortador multifunción recargable 5 en 1

- 3 peines de corte ajustables diferentes
- 3 cortadoras de pelo/patillas
- Recortador de nariz y orejas
- Cuchillas de afeitar autoafilables
- Base para carga/almacenamiento
- Interruptor ON/OFF
- Indicador de carga
- Peine, cepillo de limpieza y aceite lubricante
- Tiempo de funcionamiento - 45 minutos
- Tiempo de carga - 8 horas



6 Unidades



Cabeza Triple
Sistema Flotante

G-Man Pro

Modelo: SM-3CB.003C

Afeitadora - Resistente al agua IPX4

- Sistema Flotante de Triple Cabeza (Cabeza, Cuchillas de Base y Cuchillas)
- Cuchillas con dos anillos de corte flotantes
- Cortapelo / cuchilla de apaciguador
- Uso en seco y húmedo
- Interruptor ON/OFF
- Indicador de carga
- Cepillo de limpieza
- Tiempo de funcionamiento - 35 minutos
- Tiempo de carga - 8 horas



6 Unidades

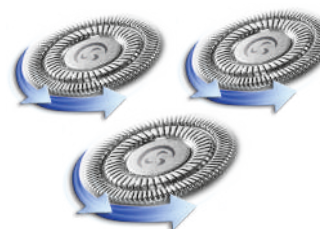

G-Man Pro (Cuchillas)

Modelo: SM-BLA.004A

- Juego con 3 cuchillas G-Man Pro
- Cuchillas con dos anillos de corte



1 Unidade

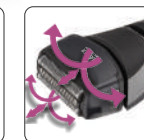

Sistema Flotante

Flex Ultimate

Modelos: SM-3CB.004A (Caja 12 Unid.)

SM-3CB.004B (Caja 6 Unid.)

Afeitadora - Resistente al agua IPX4

- Cabezal con sistema flotante (Cabeza y cuchillas)
- Cortapelo / cuchilla de apaciguador
- Uso en seco y húmedo
- Interruptor ON/OFF
- Indicador de carga
- Cepillo de limpieza
- Tiempo de funcionamiento - 35 minutos
- Tiempo de carga - 8 horas



12 / 6 Unidades

Básculas de baño



(Dimensiones: 28.2 x 26 x 4.3cm)



Classic

Modelos: BS-MEB.006A (Negro)
BS-MEG.007A (Gris)

- Capacidad: 130Kg
- Graduación: 1Kg
- Botón de ajuste del puntero
- Peso neto: 1.25Kg

10 Unidades



(Dimensiones: 28 x 28 x 2.5cm)



Dark

Modelo: BS-DIG.010A

- **Tecnología de precisión de galgas extensométricas**
- Dimensiones de la pantalla LCD (7,3 x 2,9 cm)
- Capacidad: 180Kg/397lb
- Graduación: 100g/0.2lb
- Activación táctil, apagado automático, indicación de error
- Indicación de batería baja y desbordamiento sustanciales
- Funcionamiento con 2 pilas AAA de 1,5 V (Incluido)
- Peso neto: 1.4Kg

10 Unidades



(Dimensiones: 30.2 x 30.2 x 2.5cm)



La prensa y el
la pantalla se ilumina

U-Power

Modelo: BS-DIG.011A

- **Balanza construida con tecnología sin baterías**
- Tecnología de precisión de galgas extensométricas
- Dimensión LCD (7.2cm x 3.4cm)
- Capacidad: 180Kg/397lb
- Graduación: 100g/0.2lb
- Activación por pulsador, apagado automático, indicación de error
- Indicación Sobrepeso
- Funcionamiento sin baterías
- Peso neto: 1.4Kg

5 Unidades

Tensiómetros Automáticos



Wrist Heart

Modelo: TM-WRI.004A

Tensiómetro automático para la muñeca

- Memorias para 1 usuario (60 memorias)
- Indicador con clasificación del nivel de presión arterial
- Sistema de detección de arritmias cardíacas
- Muñequera (Perímetro: 14 - 19.5cm)
- Pantalla con hora y fecha
- Caja de almacenamiento rígida

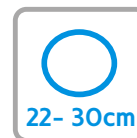

Digi Heart

Modelo: TM-ARM.003A

Tensiómetro automático para el brazo

- Memorias para 4 usuarios (4 x 30 memorias)
- Indicador con clasificación del nivel de presión arterial
- Sistema de detección de arritmias cardíacas
- Cojín de brazos (Perímetro: 22 - 30cm)
- Pantalla con hora y fecha
- Bolsa de almacenamiento





Cross Wind

Modelos: SF-16W.009A



Ventilador de pie alto

- Diámetro del abanico: 40 cm
- Motor 100% cobre de alta durabilidad
- Pies transversales extra fuertes
- 3 Velocidades
- Función de giro 90
- Funcionamiento silencioso
- Regulable en altura hasta 130 cm
- Potencia: 45 vatios

1 Unidad



Cross Wind

Modelos: SF-16B.010A



Ventilador de pie alto

- Diámetro del abanico: 40 cm
- Motor 100% cobre de alta durabilidad
- Pies transversales extra fuertes
- 3 Velocidades
- Función de giro 90
- Funcionamiento silencioso
- Regulable en altura hasta 130 cm
- Potencia: 45 vatios

1 Unidad



Round Wind

Modelo: SF-16W.006A



Ventilador de pie alto

- Diámetro del abanico: 40 cm
- Motor 100% cobre de alta durabilidad
- Base redonda para mayor estabilidad
- 3 Velocidades
- Función de giro 90
- Funcionamiento silencioso
- Regulable en altura hasta 130 cm
- Potencia: 45 vatios

1 Unidad



Round Wind

Modelo: SF-16B.007A



Ventilador de pie alto

- Diámetro del abanico: 40 cm
- Motor 100% cobre de alta durabilidad
- Base redonda para mayor estabilidad
- 3 Velocidades
- Función de giro 90
- Funcionamiento silencioso
- Regulable en altura hasta 130 cm
- Potencia: 45 vatios

1 Unidad



Black Mist

Modelo: HF-18R.001A

Ventilador digital con humidificador

- Mando a distancia
- Panel de control digital
- Diámetro del abanico: 45 cm
- Motor 100% cobre de alta durabilidad
- 3 Velocidades
- 3 Modos (Nuevo / Natural / Sleep)
- Función de giro 180
- Funcionamiento muy silencioso
- Depósito de 1,2 litros
- Apertura de drenaje de agua en el interior del almacén
- Potencia: 80 vatios

1 Unidad



Table Wind

Modelo: FA-016.007A

Ventilador de mesa

- Diámetro del abanico: 40 cm
- Motor 100% cobre de alta durabilidad
- 3 Velocidades
- Función de giro 90
- Funcionamiento silencioso
- Potencia: 45 vatios

1 Unidad



Little Wind

Modelo: FA-012.008A

Ventilador de mesa

- Diámetro del abanico: 30 cm
- Motor 100% cobre de alta durabilidad
- 3 Velocidades
- Función de giro 90
- Funcionamiento silencioso
- Potencia: 40 vatios

1 Unidad



Tower Fan

Modelo: TF-029.003A

Ventilador de torre

- Temporizador de 60 minutos
- Función de oscilación de 90
- Motor 100% cobre de alta durabilidad
- 3 Velocidades de ventilación
- Protección contra sobrecalentamiento
- Base estable con pies antideslizantes
- Funcionamiento silencioso
- Potencia: 45 vatios

1 Unidad



Home Wind

Modelo: FF-012.004A

Ventilador de piso

- Temporizador de 60 minutos
- Rejilla multidireccional
- Diámetro de la hoja: 30,5 cm
- Motor 100% cobre de alta durabilidad
- 3 Velocidades
- Funcionamiento silencioso
- Potencia: 40 vatios



1 Unidad

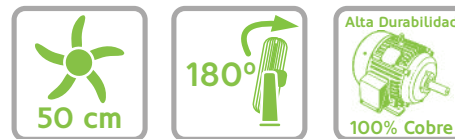

Hover Plus

Modelo: FF-020.005A

Ventilador de suelo semi-industrial

- Diámetro de la hoja: 50 cm
- Motor 100% cobre de alta durabilidad
- Ajustable verticalmente a 180°.
- 3 Velocidades
- Interruptor giratorio
- Funcionamiento silencioso
- Potencia: 70 vatios



1 Unidad

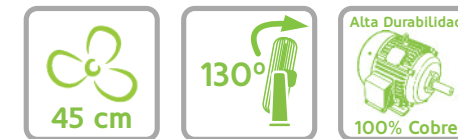
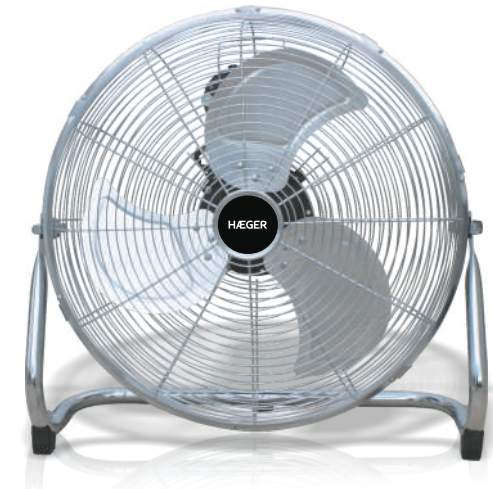

New Tornado

Modelo: FF-018.006A

Ventilador de suelo semi-industrial

- Aparato robusto con rejilla metálica y patas
- Cuchillas de metal de 45 cm
- Motor 100% cobre de alta durabilidad
- Ajustable verticalmente a 180°.
- 3 Velocidades
- Interruptor giratorio
- Funcionamiento silencioso
- Potencia: 90 vatios



1 Unidad

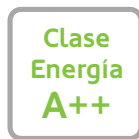

Control Pared

Heli Fan

Modelo: FC-563.004A

Ventilador de techo de 3 aspas

- Control con 5 velocidades de pared
135 / 170 / 200 / 240 / 300 rpm
- Diámetro de la hoja: 142 cm o 56,3".
- Funcionamiento silencioso
- Clase energética A++
- Potencia: 70 vatios

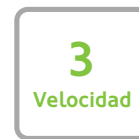

Modo de hora Caliente

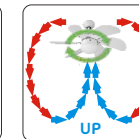

Modo de hora Frio

Hexafan

Modelo: FC-326.005A

Ventilador de techo con 6 aspas

- Control de 3 velocidades
- Rotación reversible verano/invierno
- Iluminación (casquillo de la lámpara E-14)
- Diámetro de la hoja: 81 cm o 32,6".
- Funcionamiento silencioso
- Clase energética A+
- Potencia: 50 vatios





2 Resistencias
en Cuarzo

Quartz WC

Modelo: BH-120.002A

Calentador de baño

- Elementos calefactores de cuarzo
- Montaje en pared
- Inclínable hasta 55°.
- 2 posiciones de calentamiento:
600W / 1200W
- Potencia máxima: 1200 Watts

9 Unidades



Ceramic

Modelo: FH-15C.012A

Ventilador térmico de cerámica

- Resistencia cerámica
- Botón de selección (OFF - Off, FAN - Ventilador, 2 posiciones de calefacción: 750 / 1500 Watts)
- Oscilación automática con radio de 90
- Sistema de seguridad:
 - Apagado automático en caso de caída
 - Termostato regulable
- Potencia máxima: 1500 Watts

6 Unidades



Halo 1200 Plus

Modelo: HH-120.002A

Calentador halógeno

- Elementos calefactores halógenos
- Oscilación automática con ángulo de 70
- Desconexión automática en caso de caída
- 3 posiciones de calentamiento: 400W, 800W, 1200W
- Potencia máxima: 1200 Watts

1 Unidade



Heat

Modelo: FH-200.006A

Termostato del ventilador

- Botón de selección (OFF - Off, FAN - Ventilador, I - Caliente 1000 Watts, II - Muy caliente 2000 vatios)
- Termostato regulable
- Potencia máxima: 2000 vatios

Sun Drop

Modelo: FH-200.008A

Termostato del ventilador

- Botón de selección (OFF - Off, FAN - Ventilador, I - Caliente 1000 Watts, II - Muy caliente 2000 vatios)
- Termostato regulable
- Potencia máxima: 2000 vatios

Versatile

Modelo: FH-200.007A



Termostato del ventilador

- Botón de selección (OFF - Off, FAN - Ventilador, I - Caliente 1000 Watts, II - Muy caliente 2000 vatios)
- Termostato regulable
- Posicionamiento vertical u horizontal
- Potencia máxima: 2000 vatios

Thermoheat

Modelo: FH-200.010A

Termostato del ventilador

- Botón de selección (OFF - Off, FAN - Ventilador, I - Caliente 1000 Watts, II - Muy caliente 2000 vatios)
- Termostato regulable
- Posicionamiento vertical u horizontal
- Potencia máxima: 2000 vatios



(Dimensões: L600 x P260 x A388 mm)



iHeat Plus

Modelo: HE-20T.002B

Calentamiento por convección

- 2 niveles de calefacción + función TURBO
- Termostato regulable
- Potencia máxima: 2000 vatios



(Dimensões: L530 x P200 x A315 mm)



Mica Heater

Modelos: MH-060.003A (Blanco)

Calentador eléctrico de mica

- Botón de selección (OFF - Off, I - En 600 vatios)
- Económico
- Termostato regulable
- Potencia máxima: 600 Watts



(Dimensões: L800 x P200 x A315 mm)



Negro

Blanco

Mica Heater Long

Modelo: MH-120.002A (Negro)
MH-120.004A (Blanco)

Calentador eléctrico de mica

- Botón de selección (OFF - Off, I - 600 vatios calientes, II - Muy caliente (1200 vatios))
- Económico
- Termostato regulable
- Potencia máxima: 1200 Watts





(Dimensões: L680 x P260 x A580 mm)



Thermal Smart

Modelo: TE-100.001A

Transmisor térmico

- Máximo rendimiento con el menor consumo
- Programación con temporizador semanal
- IP24 - Adecuado para su uso en espacios húmedos
- Montaje en la rueda o en la pared
- Doble protección térmica
- Potencia máxima: 1000 Watts

1 Unidade



(Dimensões: L765 x P260 x A580 mm)



Thermal Smart Plus

Modelo: TE-150.002A

Transmisor térmico

- Máximo rendimiento con el menor consumo
- Programación con temporizador semanal
- IP24 - Adecuado para su uso en espacios húmedos
- Montaje en la rueda o en la pared
- Doble protección térmica
- Potencia máxima: 1500 Watts

1 Unidade

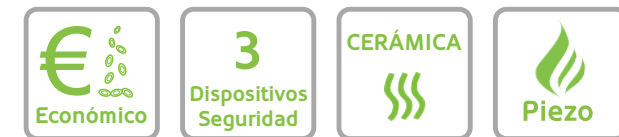

Premium Warm

Modelo: GH-42B.002A (Negro)

GH-42S.003A (Gris metalizado)

Calefacción a gas con placa cerámica (radiante) - Gas butano / propano

- 3 Sistemas de seguridad:
- FFD - Dispositivo de seguridad en caso de apagón
- OSD - Dispositivo de seguridad en caso de detección de oxígeno bajo
- TSD - Dispositivo de seguridad en caso de inclinación o caída
- Resistencia cerámica para una mayor propagación del calor
- 3 niveles de calor: 1500W - 2900W - 4200W
- Encendido automático piezoeléctrico
- Ruedas fáciles de mover
- Superficie de calefacción de hasta 40m²
- Potencia máxima: 4200 Watts

1 Unidade



Mini Oil

Modelo: OH-007.005A

Aceite de radiador eléctrico (7 aletas)

- Termostato regulable
- Sistema de protección contra sobrecalentamiento
- Prueba de presión de garantía fianza
- Base estable
- Tamaño fino: 330 X 135mm
- Potencia: 600 vatios



Elegance IX

Modelo: OH-009.008A

Aceite de radiador eléctrico (9 aletas) con 5 canales de aceite

- 3 Niveles de calor
- Termostato regulable
- Sistema de protección contra sobrecalentamiento
- Probado a presión para garantizar la seguridad
- Ruedas fáciles de mover
- Almacenamiento de cables
- Tamaño fino: 582 x 125mm
- Potencia: 2000 vatios



Elan IX

Modelo: OH-009.006A

Aceite de radiador eléctrico (9 aletas) con 5 canales de aceite

- 3 Niveles de calor
- Termostato regulable
- Sistema de protección contra sobrecalentamiento
- Probado a presión para garantizar la seguridad
- Ruedas fáciles de mover
- Almacenamiento de cables
- Tamaño fino: 582 x 145mm
- Potencia: 2000 vatios



Elan XI

Modelo: OH-011.007A

Aceite de radiador eléctrico (11 aletas) con 5 canales de aceite

- 3 Niveles de calor
- Termostato regulable
- Sistema de protección contra sobrecalentamiento
- Probado a presión para garantizar la seguridad
- Ruedas fáciles de mover
- Almacenamiento de cables
- Tamaño fino: 582 x 145mm
- Potencia: 2500 vatios





Eco Desumi 10

Modelo: DE-010.009A - 10 Litros / 24h

- Capacidad de deshumidificación: 10 litros - 24 h
- Superficie recomendada: <math>< 20 m^2</math>
- Control electrónico con pantalla LED
- Gas verde, no daña la capa de ozono
- Temporizador: 0 - 24h
- Indicador de depósito lleno con desconexión automática
- Desescarche automático con indicador luminoso
- Capacidad del depósito: 2 litros
- Nivel de ruido: <math>< 42dB</math>
- Ruedas para un mejor movimiento
- Asa de transporte
- Drenaje continuo (con 1 metro de manguera)
- Consumo de energía: 280 vatios

1 Unidade



Confort Sleep

Modelos: UB-140.002A (Pareja)
UB-070.001A (Soltero)

- Manta eléctrica para calefacción del colchón**
- Protección automática contra sobrecalentamiento
 - 2 Comandos desmontables
 - Lavable en lavadora
 - 3 Niveles de temperatura
 - Material: 100% poliéster 450g
 - Medidas: 150cm x 140cm (Pareja)
150 x 70cm (Individual)
 - Consumo de energía: 2 x 60 Watts (Pareja)
60 vatios (Unidad)

5 / 10 Unidades



Smooth Dream

Modelos: UB-140.003A (Pareja)
UB-070.005A (Soltero)

- Manta eléctrica para calefacción del colchón**
- Protección automática contra sobrecalentamiento
 - 2 Comandos desmontables
 - Lavable en lavadora
 - 3 Niveles de temperatura
 - Material: Micro vellón 240g + Poliéster 450g
 - Medidas: 150cm x 140cm (Pareja)
150 x 70cm (Individual)
 - Consumo de energía: 2 x 60 Watts (Pareja)
60 vatios (Unidad)

5 / 10 Unidades



Soft Dream

Modelos: UB-140.004A (Pareja)
UB-070.006A (Soltero)

- Manta eléctrica para calefacción del colchón**
- Protección automática contra sobrecalentamiento
 - 2 Comandos desmontables
 - Lavable en lavadora
 - 3 Niveles de temperatura
 - Material: Vellón sintético + Poliéster 450g
 - Medidas: 150cm x 140cm (Pareja)
150 x 70cm (Individual)
 - Consumo de energía: 2 x 60 Watts (Pareja)
60 vatios (Unidad)

4 / 8 Unidades



Dimensiones: L445 x P490 x A831 (mm)



North Pole - HÆGER 90B

Modelo: RE-90W.015A

- Corriente nominal: 0.65A
- Nivel de potencia acústica < 42 dB(A)
- Gas refrigerante / Cantidad: R600a / 22g
- Gas de aislamiento: Ciclopentano (C5H10)
- Capacidad total disponible: 90L
- Clase climática: ST (+16°C a +38°C)
- Consumo de energía: 109 kWh/año
- Peso Bruto / Líquido: 26Kgs / 22Kgs

1 Unidad



Dimensiones: L550 x P550 x A1430 (mm)



North Pole - HÆGER 240

Modelos: RE-22W.017A (Blanco)

RE-22G-018A (Gris)

RE-22S-019A (Inox Look)

- Corriente nominal: 0.40A
- Nivel de potencia acústica < 40 dB(A)
- Potencia nominal máxima de la lámpara: 1,5 vatios
- Gas refrigerante / Cantidad: R600a / 42g
- Gas de aislamiento: Ciclopentano (C5H10)
- Capacidad total disponible: 209L (Refrigerador 169L - Congelador 40L)
- Capacidad de congelación: 2Kg / 24h
- Clase climática: ST (+16°C a +38°C)
- Consumo de energía: 217 kWh/año
- Peso Bruto / Neto: 42.5Kgs / 46.5Kgs

1 Unidad



Dimensiones: L545mm x P583mm x A1700 (mm)



North Pole - HÆGER 260 (S/S)

Modelo: RE-26S.016A (Inox Look)

- Corriente nominal: 0.83A
- Nivel de potencia acústica < 42 dB(A)
- Potencia nominal máxima de la lámpara: 10 vatios
- Gas refrigerante / Cantidad: R600a / 70g
- Gas de aislamiento: Ciclopentano (C5H10)
- Capacidad bruta: 262L
- Total Útil: 260L (Refrigerador 205L - Congelador 55L)
- Capacidad de congelación: 3Kg/24h
- Clase climática: N, ST (+10°C a +38°C)
- Consumo de energía: 220 kWh/año
- Peso Bruto / Neto: 62Kgs / 57Kgs

1 Unidad



Dimensiones: L545mm x P583mm x A1770 (mm)



North Pole - HÆGER 280 COMBI

Modelo: CR-28W.007A (Blanco)

- Corriente nominal: 0,63A
- Nivel de potencia acústica < 42 dB(A)
- Potencia nominal máxima de la lámpara: 10 vatios
- Gas refrigerante / Cantidad: R600a / 53g
- Gas de aislamiento: Ciclopentano (C5H10)
- Capacidad bruta: 258L
- Total Útil: 251L (Refrigerador 177L - Congelador 74L)
- Capacidad de congelación: 3Kg/24h
- Clase climática: N, ST (+10°C a +38°C)
- Consumo de energía: 245 kWh/año
- Peso Bruto / Neto: 64Kgs / 56Kgs

1 Unidade



Dimensiones: L550 mm x P586 mm x A1780 (mm)



North Pole - HÆGER 280 COMBI

Modelo: CR-28W.009A (Blanco)

CR-28I.010A (Inox)

- Corriente nominal: 0,8A
- Nivel de potencia acústica < 42 dB(A)
- Potencia nominal de la lámpara: 1,8 vatios
- Gas refrigerante / Cantidad: R600a / 46g
- Gas de aislamiento: Ciclopentano (C5H10)
- Capacidad bruta: 282L
- Total Útil: 244L (Refrigerador 173L - Congelador 71L)
- Capacidad de congelación: 3,5Kg/24h
- Clase climática: N, ST (+10°C a +38°C)
- Consumo de energía: 245 kWh/año
- Peso bruto / Líquido: 61Kgs / 53Kgs

1 Unidade



Dimensiones: L545 x P583 x A850 mm)



South Pole – HÆGER 80F

Modelo: FR-80W.004A

- Corriente nominal: 0,6A
- Nivel de potencia acústica < 42 dB(A)
- Gas refrigerante / Cantidad: R600a / 37g
- Gas de aislamiento: Ciclopentano
- Capacidad bruta: 83L
- Total útil: 80L
- Capacidad de congelación: 5Kg / 24h
- Clase climática: ST (+16°C a +38°C)
- Consumo de energía: 172 kWh/año
- Peso Bruto / Neto: 26Kgs / 29Kgs



South Pole - HÆGER 100A / HÆGER 100F / HÆGER 200A / HÆGER 200F / HÆGER 270F

Modelos: CF-100.009A; CF-100.013A;
CF-200.010A; CF-200.014A;
CF-270.012A

- Modelos: CF-100.009A / CF-100.013A / CF-200.010A / CF-200.014A / CF-270.012A
- Corriente nominal: 0,5A / 0,5A / 0,6A / 0,6A / 0,6A / 0,6A
- Nivel de potencia acústica < 42 dB(A) / 42 dB(A) / 42 dB(A) / 42 dB(A) / 44 dB(A)
- Gas refrigerante - Cantidad: R600a - 43g / 38g / 52g / 52g / 60g
- Gas de aislamiento: Ciclopentano
- Capacidad bruta: 102L / 98L / 212L / 198L / 269L
- Capacidad disponible: 98L / 98L / 197L / 198L / 264L
- Capacidad de congelación: 8Kg/24h / 4.5kg/24h / 12Kg/24h / 9Kg/24h / 13Kg/24h
- Clase climática: ST (+16°C a +38°C)
- Consumo de energía: 160 kWh/año / 169 kWh/año / 208 kWh/año / 215 kWh/año / 244 kWh/año
- Peso Bruto / Neto: (29Kgs/ 26 Kgs) / (29Kgs/ 25kg) / (38Kg/ 34Kg) / (37Kg/ 33Kg) / (48Kgs/45kg)

- CF-100.009A - Dimensiones: L560 x P555 x A842 (mm)
- CF-100.013A - Dimensiones: L530 x P560 x A860 (mm)
- CF-200.010A - Dimensiones: L940 x P555 x A842 (mm)
- CF-200.014A - Dimensiones: L890 x P560 x A860 (mm)
- CF-270.012A - Dimensiones: L1130 x P5560 x A830 (mm)



Dimensiones: L242 x P358 x A328 mm)

Icer Maker - INOX

Modelo: IM-10I.003B

Máquina de hielo con cuerpo y tapa de acero inoxidable

- Fabricación de hielo: 10Kg / 24h
- Envase de hielo: 600g
- Depósito de agua: 1,7 litros
- Producción de hielo: 54 cubos / hora
- Alarma de depósito lleno
- Alarma de tanque de agua vacío
- Compresor de alta eficiencia libre de CFC: R134a
- Clase climática: T (+18°C a +43°C)

1 Unidade



Dimensiones: L375 x P408 x A400 mm)

Icer Maker Pro

Modelo: IM-18S.004B

Máquina de hielo semiprofesional

- Fabricación de hielo: 18Kg / 24h
- Puede producir 3 tamaños diferentes de cubitos de hielo
- Envase de hielo: 1500g
- Depósito de agua: 3,2 litros
- Producción de hielo: 84 cubos / hora
- Alarma de depósito lleno
- Alarma de tanque de agua vacío
- Compresor de alta eficiencia libre de CFC: R134a
- Clase climática: T (+18°C a +43°C)

1 Unidade

Radios y relojes despertadores



Dimensiones: 70 x 116 x 30 mm)

Pocket

Modelo: PR-BIB.006A

Radio Portátil AM/FM

- Antena telescópica de 29 cm
- Clip para cinturón
- Entrada de conexión de auriculares
- Funciona con pilas - 2 x pilas "AA"

 20 Unidades



Dimensiones: 110 x 65 x 25 mm)

Goal

Modelo: PR-BIB.001A

Radio Portátil AM/FM

- Antena telescópica de 32 cm
- Pulsera de transporte
- Entrada de conexión de auriculares
- Funciona con pilas - 2 x pilas "AA"

 30 Unidades



Dimensiones: 160 x 85 x 36 mm)

Handy

Modelo: PR-TRI.002A

Radio Tribanda - FM.MW.LW

- Antena telescópica
- Entrada de conexión de auriculares
- Funciona con pilas - 2 x pilas "AA"

 30 Unidades



Dimensiones: 220 x 130 x 70 mm)

Surround

Modelo: PR-BIB.004B

Radio Portátil AM/FM - AC/DC

- Antena telescópica
- Asa de transporte
- Indicador LED de funcionamiento
- Entrada de conexión de auriculares
- Conexión eléctrica
- Funciona con pilas - 4 pilas "C" (no incluidas)

 6 Unidades



Dimensiones: 128 x 98 x 48 mm)

Snoozer

Modelo: RA-O6B.005B

Radio despertador AM/FM

- Doble despertador con alarma
- 20 memorias de emisoras (10 FM / 10 AM)
- Pantalla LED verde para una fácil visualización
- Despertar con Radio/Touch
- Función "Snooze"
- Función "Sleep" (temporizador)
- Conexión eléctrica
- 2x pilas de repuesto AAA (no incluidas)

 6 Unidades

Soportes de TV



VESA 75x75 - 100x100	MAX LOAD 18 kg	Inclinación +12° -12°	Burbuja Nivel
--------------------------------------	------------------------------------	------------------------------------	----------------------

Small Tilt 13"- 27"

Modelo: WB-T27.020A

SOPORTE DE PARED BASCULANTE PARA TV

- Para LED / LCD TV de 13"- 27".
- Fácil de montar
- Perforación Universitaria
- VESA máx.: 100 x 100mm
- Distancia a la pared: 33mm
- Peso soportado: 50kg / 110lbs

Small
UP TO 27"
HASTA 69cm

32 Unidades

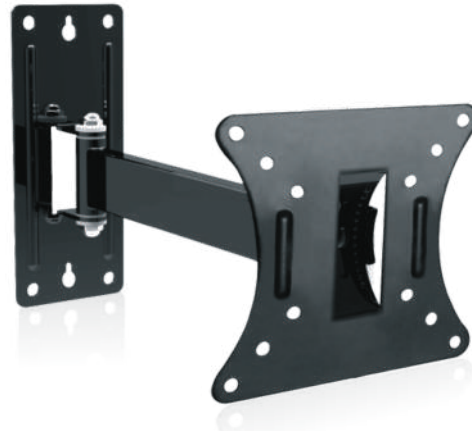

VESA 50X50 a 100x100	MAX LOAD 35 kg	Inclinación +20° -20°	Orientación 270°	Burbuja Nivel
--------------------------------------	------------------------------------	------------------------------------	----------------------------	----------------------

Mini DOUBLE SWIVEL 10"- 24"

Modelo: WB-T24.009A

SOPORTE DE PARED ABATIBLE E INCLINABLE PARA TV

- Para televisores LED / LCD de 10"- 24".
- Estándar de Perforación Universal
- Construcción de fácil montaje
- VESA máx.: 100 x 100mm
- Distancia a la pared: 60 - 300mm
- Peso soportado: 35kg / 77lbs
- Inclinación: -20° ~ +20°
- Orientación: 270°.

Small
UP TO 24"
HASTA 60cm

10 Unidades

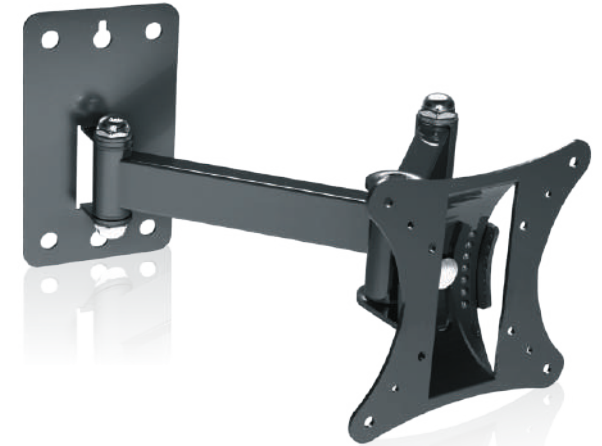

VESA 50X50 a 100x100	MAX LOAD 20 kg	Inclinación +20° -20°	Orientación 270°	Burbuja Nivel
--------------------------------------	------------------------------------	------------------------------------	----------------------------	----------------------

Mini TRIPLE SWIVEL 10"- 24"

Modelo: WB-T24.008A

SOPORTE DE PARED ABATIBLE E INCLINABLE PARA TV

- Para televisores LED / LCD de 10"- 24".
- Estándar de Perforación Universal
- Construcción de fácil montaje
- VESA máx.: 100 x 100mm
- Distancia a la pared: 70 - 300mm
- Peso soportado: 20kg / 44lbs
- Inclinación: -20° ~ +20°
- Orientación: 270°.



Small
UP TO 24"
HASTA 60cm

10 Unidades

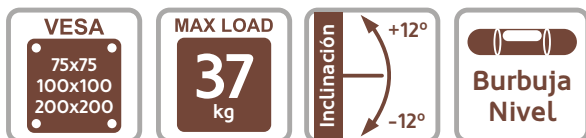

Tilt 23"- 37"

Modelo: WB-T37.019A

SOPORTE DE PARED BASCULANTE PARA TV

- Para LED / LCD TV de 23"- 37".
- Estándar de Perforación Universal.
- Construcción de fácil montaje
- Norma: VESA 75x75.100x100, 200x200
- Distancia a la pared: 0.6"/ 15mm
- Peso soportado: 50kg / 110lbs
- Inclinación: -12° ~ +12°

15 Unidades

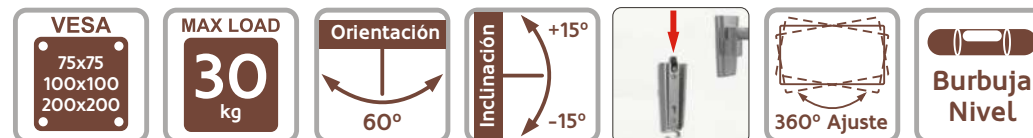

Tilt & Swivel 17"- 37"

Modelo: WB-T37.021A

SOPORTE DE PARED ABATIBLE E INCLINABLE PARA TV

- Para LED / LCD TV de 17"- 37".
- Montaje muy sencillo
- Ajuste de posición de 360
- Perforación universal
- Norma: VESA 75x75.100x100, 200x200
- Distancia a la pared: 90mm
- Peso soportado: 30kg
- Inclinación: -15° ~ +15°
- Orientación: 60°.

9 Unidades

Medium
UP TO **37"**
HASTA **94cm**

Medium
UP TO **37"**
HASTA **94cm**

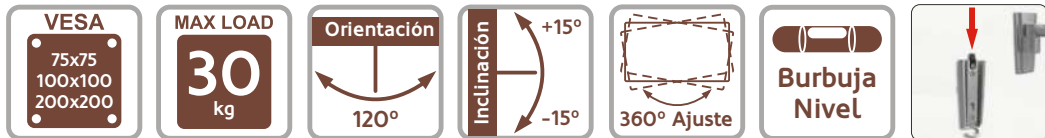

Double Tilt & Swivel 17"- 37"

Modelo: WB-T37.015A

SOPORTE DE PARED ABATIBLE E INCLINABLE PARA TV

- Para LED / LCD TV de 17" - 37".
- Montaje muy sencillo
- Ajuste de posición de 360°
- Perforación universal
- Norma: VESA 75x75.100x100, 200x200
- Distancia a la pared: 71 - 239mm
- Peso soportado: 30kg
- Inclinación: -15° ~ +15°
- Orientación: 120°.

 6 Unidades

Medium
UP TO **37"**
HASTA **94cm**

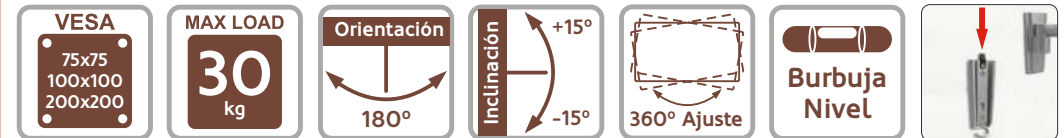

Triple Tilt & Swivel 17"- 37"

Modelo: WB-T37.016A

SOPORTE DE PARED ABATIBLE E INCLINABLE PARA TV

- Para LED / LCD TV de 17" - 37".
- Montaje muy sencillo
- Ajuste de posición de 360°
- Perforación universal
- Norma: VESA 75x75.100x100, 200x200
- Distancia a la pared: 80 - 387mm
- Peso soportado: 30kg
- Inclinación: -15° ~ +15°
- Orientación: 180°.

 4 Unidades

Medium
UP TO **37"**
HASTA **94cm**

Soportes de TV



VESA 100x100 a 600x400	MAX LOAD 45 kg	Inclinación +0° -10°	Burbuja Nivel
--	------------------------------------	-----------------------------------	----------------------

Large Tilt 32"- 70"

Modelo: WB-T70.018A

SOPORTE DE PARED ULTRA DELGADO PARA TV

- Para PLASMA / LED / LCD TV de 32"- 70".
- Estándar de Perforación Universal
- Construcción de fácil montaje
- VESA máx.: 600 x 400mm
- Distancia a la pared: 1.3"/ 34mm
- Peso soportado: 45kg / 99lbs
- Inclinación: -10° ~ +0°

Large
UP TO 70"
HASTA 177cm

10 Unidades



VESA 75x75 a 400x400	MAX LOAD 25 kg	Orientación 180°	Inclinación +15° -15°
		Burbuja Nivel	

Large Triple Tilt & Swivel 23"- 50"

Modelo: WB-T50.017A

SOPORTE DE PARED ABATIBLE E INCLINABLE PARA TV

- Para PLASMA / LED / LCD TV de 23"- 50".
- Estándar de Perforación Universal
- Construcción de fácil montaje
- Ajuste de posición de 360
- Norma: VESA 75x75, 100x100, 200x200, 400x400
- Distancia a la pared: 1,6 - 19,6" / 41 - 498mm
- Peso soportado: 25kg
- Inclinación: -15° ~ +15°
- Orientación: 180°.

Large
UP TO 50"
HASTA 127cm

8 Unidades



VESA 75x75 a 100x100	MAX LOAD 8 kg	Orientación 360°	Inclinación +35° -90°

Dual Tilt & Swivel 13"- 27"

Modelo: DB-T27.001A

SOPORTE DE ESCRITORIO ARTICULADO E INCLINABLE PARA 2 MONITORES

- Construcción de fácil montaje
- Ajuste de posición de 360
- Norma: VESA 75x75, 100x100
- Peso soportado: 8kg
- Inclinación: -90° ~ +35°
- Orientación: 360

Double
UP TO 27"
HASTA 69cm

3 Unidades

Controles universales



SAMSUNG
LG
SONY
PHILIPS
PANASONIC

No
Necesidad
Programación

Compatible
con
TV SMART

Universal 5 in 1

Modelo: UR-005.001A

5 en 1 (Funciona por defecto en las 5 marcas más populares)

COMANDO UNIVERSAL

- Funciona inmediatamente, Sem necessitar de programação
- Comando Universal para TV Samsung, LG, Sony, Philips, Panasonic, ...
- 100% Compatible con todos los modelos producidos depois do ano 2000
- 100% Compatível com Smart TV
- Função LEARN, puede copiar las funciones del telecomando original
- 2x Pilhas AAA (sin incluir)

24 Unidades



Comando Universal

Modelo: URC22D-2B

TV / DVD

CONTROL GLOBAL

- Compatible con todas las marcas
- Sony, Samsung, Philips, LG, Aiwa, Goldstar, ITT-Nokia, Kenwood, Mitsubishi, Pioneer, Grundig, Sanyo, Thompson, Hitachi, Siemens, Panasonic, etc.
- 2x pilas AA (no incluidas)

25 Unidades

Linternas LED

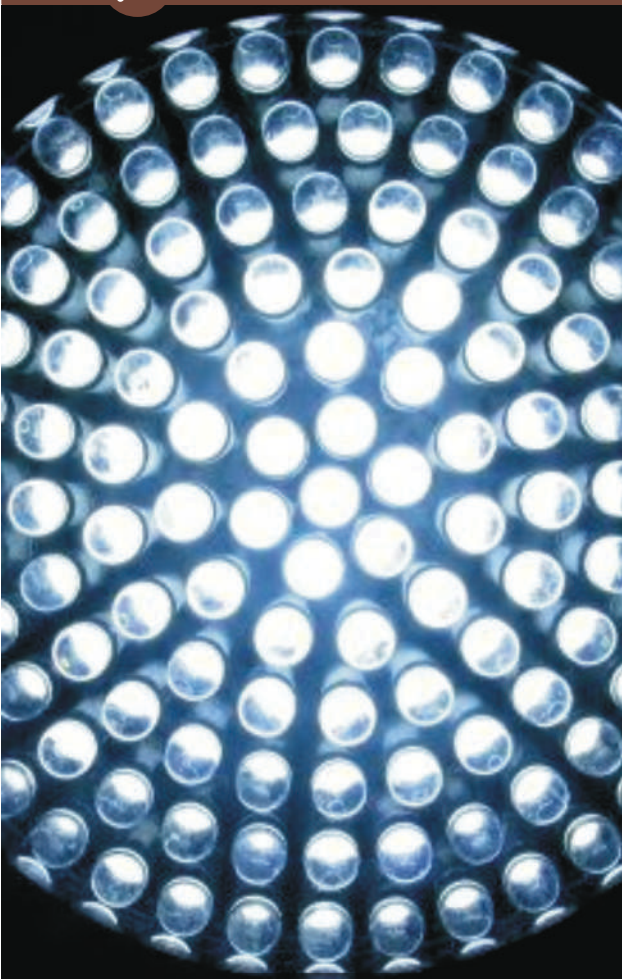

Long LED

Modelo: FL-LED.003A

COB linterna + LED

- 3 vatios COB + 7 LEDs
- Imán para la fijación
- Gancho para colgar
- Funciona con pilas - 3 x pilas "AA" (incluidas)
- Expositor con 12 unidades

 12 Unidades



Fold LED

Modelo: FL-LED.004A

COB + COB linterna

- 3 vatios COB + 3 vatios COB
- Imán para la fijación
- Formato plegable
- Funciona con pilas - 4 x pilas "AAA" (incluidas)
- Expositor con 12 unidades

 12 Unidades



Office

Modelo: HG 1020

- **10 Memorias directas**
- Programación y conversación manos libres
- Tecla de rellamada del último número marcado
- Pausa y tecla flash
- Función de restricción de llamadas
- Compatible con la marcación en modo Tono/Impulso
- Volumen ajustable del tono de llamada HI/LOW
- Indicador LED de funcionamiento

 1 Unidad



Bahia

Modelo: TP70

- Tecla R (100 o 300ms) para acceder a las funciones
- Tecla de microcorte (Mute)
- Tecla de rellamada del último número
- Microinterruptores de dos niveles a:
 - Volumen del timbre
 - Volumen de escucha (en el micrófono)
- Instalación en mesa/pared
- Marcado DTMF
- Color disponible: 

 1 Unidad



Xplorer FX-400

Modelo: FX-400

Línea Semiprofesional Walkie-Talkie

- Alcance de hasta 10 Kms en campo abierto
- 8 canales x 38 subcanales de conversación
- Gran pantalla iluminada
- Linterna y cronómetro integrados
- Función VibraCall
- Función VOX para una conversación manos libres, con 3 niveles de sensibilidad
- Función SCAN, búsqueda automática de canales
- Función de monitorización de 2 canales
- Función Roger Beep
- El paquete incluye: baterías recargables, 2 cargadores de sobremesa, 2 cargadores y soportes para cinturones

1 Unidad



Xplorer FX-30

Modelo: FX-30

- Alcance de hasta 5 km en campo abierto
- 8 canales de conversación
- Pantalla iluminada
- Función VOX para una conversación manos libres, con 3 niveles de sensibilidad
- Función SCAN, búsqueda automática de canales
- Función de monitorización de Canal
- Función Roger Beep
- El paquete incluye: baterías recargables, 2 cargadores y 2 soportes para correas

1 Unidad



Xplorer FX-31

Modelo: FX-31

- Alcance: hasta 3 Km en campo abierto
- Pantalla iluminada
- 8 Canales
- Función de monitorización de canales (Ideal para monitorear la habitación del bebé)
- Función Roger Beep
- Función de ahorro de energía
- Volumen ajustable
- Indicador de batería baja
- 2 Porta-cinturones
- Ampliable con otros PMR's

1 Unidad



Baby Phone

Modelo: 705

- Intercomunicador inalámbrico de 2 canales
- Alcance 100 metros en campo abierto
- Activación por voz con ajuste de susceptibilidad
- Luz de posición nocturna

1 Unidad

La Empresa

Fundada en 1984, inició su actividad en el ámbito de las telecomunicaciones, con la fabricación y montaje de teléfonos de red fija y la comercialización de centrales telefónicas.

Observando en el mercado una oportunidad de diversificación estratégica, la empresa decide explorar una nueva rama de negocio. Paralelamente a su actividad en el sector de las telecomunicaciones, invierte en el desarrollo de nuevos productos con marca propia HÆGER en el área de electrodomésticos, apostando siempre por un estricto control de calidad.

Su actividad actual se centra principalmente en el sector de los pequeños y grandes electrodomésticos, con una de las gamas más diversificadas del mercado.

Cubriendo todo el territorio nacional, la empresa en Portugal, en colaboración con sus socios minoristas y mayoristas, apuesta claramente por el comercio tradicional.

Con el desarrollo acentuado de la rama de electrodomésticos, la empresa sintió en 2009 la necesidad de aumentar sus instalaciones con la construcción de un nuevo edificio HÆGER en el distrito de Lisboa.

En 2013, la empresa dio su primer paso en el camino hacia la internacionalización con la construcción de un nuevo edificio HÆGER en Cabo Verde, y en 2014 dio un segundo paso con la apertura de oficinas en España con la creación de HAEGGER SPAIN.

El mercado de exportación es cada vez más prioritario, especialmente en España, Cabo Verde, otros países de habla portuguesa y Europa.

Nuestra misión es llegar al consumidor final, a través de nuestros socios y distribuidores, con una gama de productos sólida, amplia y competitiva, basada en el trinomio Calidad, Precio y Diseño.

La misión de la empresa se basa en una estrecha relación con nuestros socios / clientes. Una relación "ganar-ganar-ganar-ganar" en la que se benefician el fabricante, el distribuidor y el cliente final. La confianza, seriedad, profesionalidad y proactividad de nuestro equipo, están siempre al servicio de nuestros clientes y de su negocio.



Lat. 38°51'47.57"N - Long. 9°07'17.51"O

Meet the family



HÆGERTEC

Telecomunicações e Electrónica, S.A.

Edifício HAEGER - Pct. Cidade de Londres, 1
Parque Industrial do Arneiro
2660-456 S. Julião do Tojal - PORTUGAL
www.haeger.pt

Geral: +351 21 949 83 00 - Fax: +351 21 949 83 25
e-mail: eletrodomesticos@haeger.pt
Assistência Técnica: +351 21 949 83 02
e-mail: assistencia@haeger.pt