

HÆGER



**Water Filter Vacuum Cleaner – Aspirador com filtro de água
Aspiradora con filtro da agua – Aspirateur avec filtre à eau
Ηλεκτρική σκούπα φίλτρου νερού**

Aquaclean PRO * VC-12W.045A



Download
Multi-language file



CE RoHS

**User instructions / Instruções de uso
Instrucciones de uso / Mode d'emploi
Οδηγίες χρήστη**

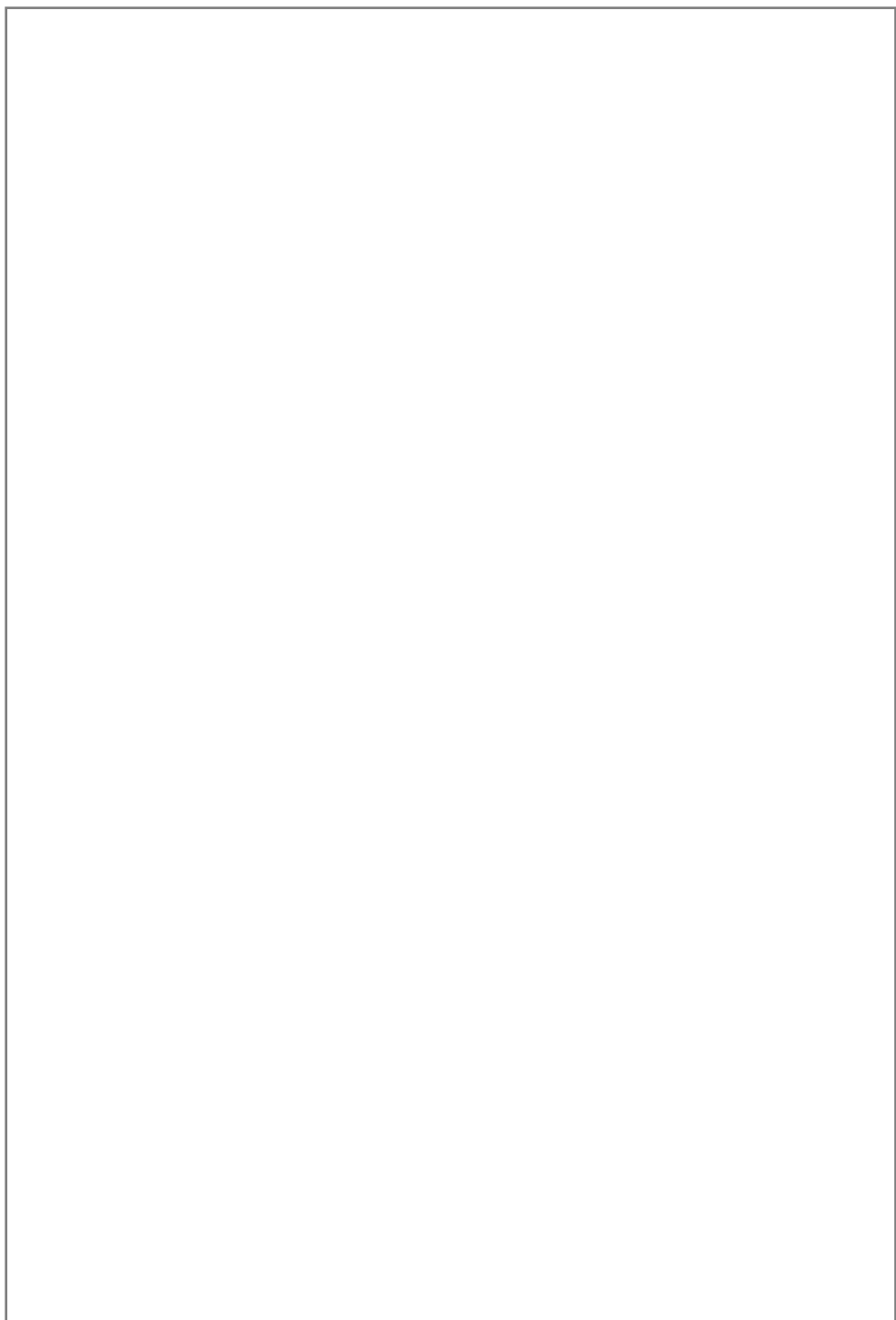

English

Dear customer

Thank you for having chosen a HÆGER product.

The HÆGER products have been produced to think about the welfare of the consumer privileging the most raised standards of quality, functionality and assign. We are sure you will be happy with this appliance.

We assume that the user is familiar with the common procedures of handling household appliances.

Before using the appliance for the first time please read carefully and thoroughly through these operating instructions and the safety advice, completely familiarising yourself with the appliance. Retain these instructions for future reference and pass them on to whoever might acquire the appliance at a future date.

Intended use

This appliance has been designed exclusively for home use only. It must only be used in accordance with these instructions. The manufacturer will not be held any responsibility for any damage caused by improper use or incorrect operation.

The device is intended for use as a wet/dry vacuum cleaner in accordance with its description and safety instructions. Any other type of use is considered to be in contradiction of the intended use and is not permitted.

THIS APPLIANCE IS INTENDED FOR HOME USE ONLY

Safety Instruction



WARNING: Danger of Electric Shock!

- **The vacuum cleaner should only be used in damp rooms if, for your protection, a residual-current-operated circuit breaker is connected upstream in the electric circuit. If you are not sure, ask a qualified electrician for advice.**
- **If the water-filled device should fall over accidentally, always remove the plug from the socket first before up righting it again.**
- **Disconnect the plug from the socket before you clean or service the appliance.**
- Make sure that the voltage on the rating label of the device corresponds to the voltage of your network.
- Use your appliance with the right current. The outlet must be protected with a circuit breaker of at least 10 amps.

- In order not to compromise the safety of the appliance, use only original spare parts and accessories. The warranty is not valid if unsuitable spare parts and accessories are used in any way.
- Do not damage the isolation of the cable. In case of damage, the cable has to be immediately replaced by an authorised service centre. Do not operate the appliance with the damaged cable.
- This device is intended for use without a timer or remote control.
- Use your appliance by the user's guide shown. Do not use it for any other purpose.
- Unplug your appliance before doing any maintenance or before cleaning. Do not leave your appliance plugged in.
- Do not touch the cable with wet hands.
- Do not pull on either the cable or the suction tube to move the vacuum cleaner. Use the carrying handle.
- When closing doors, make sure not to pinch the cable.
- Do not operate your appliance without paper dust bag while using dry vacuuming function.
- Keep the appliance away from direct heat such as; stove, oven, etc.
- Do not work near inflammable or explosive fluids or gas. Keep your appliance away from burning materials.
- Never vacuum warm fluids or materials at more than 60°C, such as burning cigarettes, ashes, glowing coals, etc.
- Do not use your appliance for cleaning materials such as razor-blade, nail and especially do not suck up explosive liquids, acids, oil or solvents which may cause explosions.



WARNING:

- Do not use the device in potentially explosive rooms.
- Never use the device to suck up explosive liquids (such as heating oil, petrol, paint thinner, acetone) or dusts (such as magnesium or aluminium dusts), combustible gases or undiluted solvents and acids.

- **Danger of explosion!** Turbulence caused by the suction air could lead to the creation of explosive vapours or mixtures. These substances might attack the parts and materials used.
- Do not use the vacuum cleaner to suck up building waste (cement, brick dust, rubble, etc.). These types of particles quickly solidify once they come in contact with water thus damaging the appliance.
- Do not use the vacuum cleaner on people or animals.
- Do not vacuum unhealthy dust.
- Before using wet vacuuming function, do not forget to take out the paper dust bag.
- Water exhaust filter should always be clean. If you clean it properly, suction power will be in maximum level.

Danger for children

- Packing materials are not children's toys. Do not allow children to play with plastic bags: There is a risk of suffocation.
- **This appliance can be used by children aged from 8 years and above and persons with reduced physical, sensory or mental capabilities or lack of experience and knowledge if they have been given supervision or instruction concerning use of the appliance in a safe way and understand the hazards involved.**
- Do not let your children play with the appliance. Pay attention while operating your appliance near children.
- **Cleaning and user maintenance shall not be made by children without supervision.**

Part descriptions

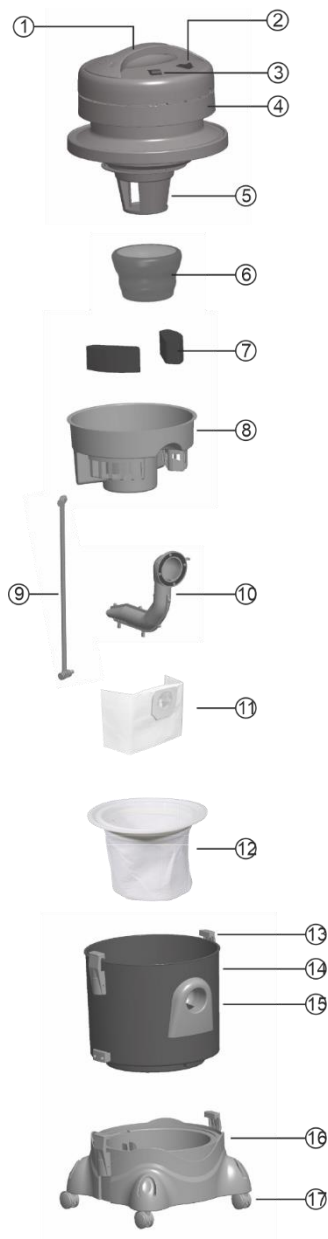

Component Parts

- 1 - Carrying handle
- 2 - ON-OFF switch
- 3 - Switch for activating the pump
- 4 - Motor body
- 5 - Buoy (float valve)
- 6 - Motor bonnet
- 7 - Middle tank body filters
- 8 - Middle tank body
- 9 - Hose connecting the base to the motor body
- 10 - Water exhaust filter
- 11 - Dust bag
- 12 - Cloth dust bag
- 13 - Locking latch
- 14 - Dirty water tank
- 15 - Suction mouth
- 16 - Wheeled base with clean water tank
- 17 - 360° Turnable wheels



Accessories

- 1 - Flexible hose
- 2 - By-pass hose
- 3 - Hose handle with water pumping trigger
- 4 - Extensions tubes
- 5 - Telescopic tube
- 6 - Floor nozzle
- 7 - Upholstery nozzle
- 8 - Crevice nozzle
- 9 - Carpet washing nozzle
- 10 - Upholstery washing nozzle
- 11 - Glass and hard floor tool
- 12 - Carpet cleaning shampoo (*)
- 13 - Fragrance solution (*)
- 14 - Foam reducer (*)

(*) optional

Assembly for water filtration function



1. Unlock the lock latches by pulling them out as shown in the figure.



2. Remove the motor body by holding it by the carrying handle.



3. Put water exhaust filter inside the tank as shown in the figure by pushing through the suction mouth.

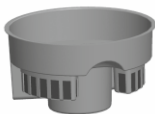

4. Fill the tank with water by carefully respecting the exact amount of water indicated on the tank as "**MAX WATER LEVEL**" as illustrated in the figure. (max. 2 lt.)

Put the middle tank body on to the tank as shown in the figure.



5. Put the motor housing back on the tank through holding it from carrying handle and lock the latches by pushing right and left.





6. Insert the hose by pushing it into the suction mouth.
Attach the proper accessory and operate your device.

NOTE: Do not use vacuum cleaner without water during water filtration function.

ATTENTION! Since detergent residues will cause excessive foaming of the water in the tub as a result of manual cleaning processes on carpets and parquets, stop the operation of your device and change the water. If the foaming water is not replaced, the foam can reach the engine and this may cause your machine to malfunction.

Assembly for water filtration function

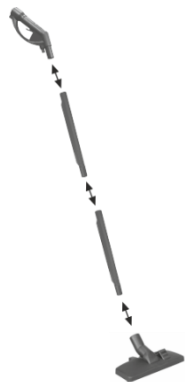

Mount the extension pipes to the hose handle, then to the extension pipe of the appropriate nozzle you choose according to the surface you want to clean.

As illustrated in figure, connect hose handle with water pumping trigger to the extension tubes by pressing in, and the extension tubes to each other. Then attach the carpet nozzle to the extension tubes.

You can also use the appropriate nozzle of your choice by mounting it directly to the hose handle without using an extension pipe.



Connect the plug on the power cable of your device to the socket.

Run your device with turning power switch on.

NOTE: The switch that activates the pump must remain in the off position while performing the water filter cleaning operation.

Dry vacuuming function with dust bag



1. Unlock the lock latches by pulling them out as shown in the figure.



2. Remove the motor body by holding it by the carrying handle.



3. Attach the dust bag to the dust bag clips behind the tank suction mouth.

The dust bag should be fixed into the tank as shown in the figure.

NOTE: Only the dust bag should be fixed into the tank while using dry vacuuming function.



4. Place the cloth dust bag in the drum as in the picture
NOTE: Use cloth and dust bag together. Do not use middle tank body and water exhaust filter in this cleaning process.



5. Put the motor housing back on the tank and lock the latches by pushing right and left.

NOTE: Do not operate your appliance with middle body while using dry vacuuming function.

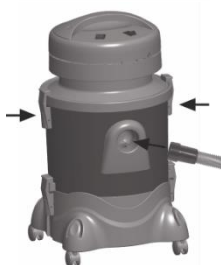

6. Insert the hose by pushing it into the suction mouth. Attach the proper accessory and operate your device.

NOTE: Always keep a reserve of dust bag, so that the vacuum cleaner will be ready for use at any time.

Accessory assembly when using dust bag



You can use a single pipe instead of two extension pipes, or you can use the appropriate nozzle for dry cleaning by mounting it directly to the hose handle without using an extension pipe.

Connect the plug on the power cable of your device to the socket.

Run your device by turning power switch on.

While dry cleaning, perform the cleaning process by moving back and forth with the suitable nozzle for the dusty surface.

Assembly for wet vacuuming function



1. Unlock the lock latches by pulling them out as shown in the figure.

2. Remove the motor body by holding it by the carrying handle.

3. When using the liquid vacuuming function of your device, the tank must be clean. CLOTH BAG, DUST BAG, INTERMEDIATE BODY AND WATER EXHAUST FILTER must be removed from the tank.

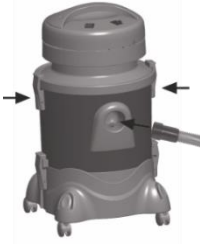

4. Hold the motor body by the carrying handle and place it on the tank and lock it by pressing the tank locking latches to the right and left.
5. Attach the hose by pushing it to the tank suction nozzle and you can perform the liquid vacuuming process by attaching the nozzle you want.

The float will automatically cut off the vacuum when the vacuumed liquid reaches the maximum level. In this case, you can empty the tank and continue the reprocessing.

NOTE 1: Never put water into the tank while using the liquid vacuuming process of your device.

NOTE 2: The switch that activates the pump should remain in the closed position while vacuuming the liquid.

Wet vacuuming accessory installation

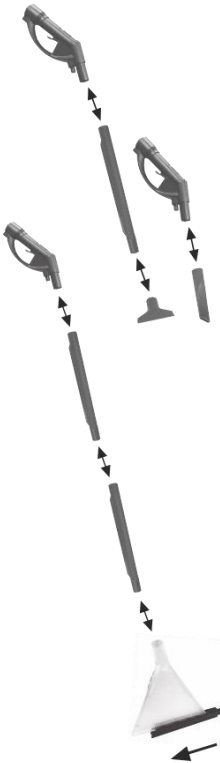

You can use a single pipe instead of two extension pipes, or you can use the appropriate nozzle that you choose according to the place where you will vacuum liquid, by mounting directly to the hose handle, without using any extension pipe.

Connect the plug on the power cable of your device to the socket.

Turn on your device by turning power switch on.

If the place where the liquid is deep while vacuuming the liquid, do not immerse the nozzle you have chosen completely into the liquid so that sufficient air flow is not blocked. If the liquid is on a surface, perform the vacuuming process by moving back and forth with the appropriate nozzle you use.

In order to vacuum the liquids on the hard floor, place the glass and hard floor nozzle on the carpet washing nozzle to the right, passing it through the nails and driving it to the left.

Air cleaning function

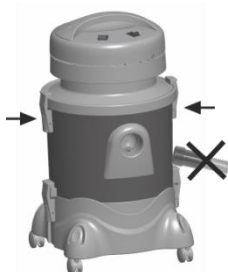
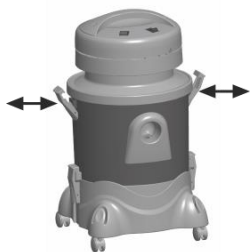

1. Unlock the lock latches by pulling them out as shown in the figure and then remove the motor body by holding it by the carrying handle.
2. Place the water exhaust filter inside the tank.
3. Add water up to the maximum water level (MAX. 2 lt.).
4. Apply 4-5 drops of "Room perfume" to the filters on the tank intermediate body and then place it on the tank intermediate body.
5. Hold the motor body by the carrying handle and place it on the tank and lock the tank locking latches by pressing right and left. While your appliance is running, run the vacuum cleaner on one side without attaching a hose to the suction nozzle.

NOTE: The switch that activates the pump must remain in the off position while performing the air purge operation.

When this process is applied in a room for 25-30 minutes, your device will trap both bad odours and bacteria floating in the air, and your environment will become healthier.

NOTE: When using the air cleaning function, the tank and the intermediate body filters must be clean.

Carpet cleaning function

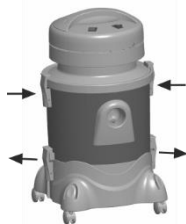
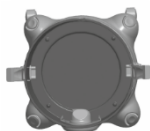

1. Unlock the lock latches by pulling them out as shown in the figure.

2. Remove the motor body by holding it by the carrying handle.

NOTE 1: The engine filter must be fit on the float.

NOTE 2: Do not put water in the tank while using the carpet cleaning function.

CAUTION: When using this function, do not install the water exhaust filter. If installed, remove it, otherwise it may cause foaming.

3. Hold the engine body by the carrying handle and place it over the tank and lock it by pressing the locking latches to the right and left. Open the locking latches of the base with water tank, remove the engine assembly with the tank holding it by the handle and set it aside.

4. Fill the base body tank with water not exceeding the maximum level. Add 2 lid scale with carpet cleaner shampoo into the water you filled.

CAUTION: Do not fill the water without installing the hose fitting which is attached to the base body tank.

5. Place the engine assembly on the base body and lock it by pressing the latch locks.

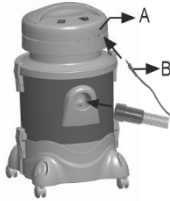

6. Check that the hose connecting the base to motor body is attached to its places on the engine body and the base body by pressing it.

7. Attach the hose fitting (B) to the by-pass adapter (A) and lock it by turning it clockwise (to the right) by pressing.

POINTS TO BE CONSIDERED IN THE WASHING FUNCTION

Always use a foam-controlled carpet washing shampoo that is original and suitable for the device. The warranty will not be valid for malfunctions resulting from the use of improper carpet washing shampoo or spare parts.

Do not leave detergent or dirty water in the drum after use.

NOTE: If you leave dirty water, a bad smell will occur in the tank. Make sure to turn off the pump switch when the shampooed water is finished.

Carpet washing and accessory assembly



In the carpet washing process;

1. As shown in the picture, mount the extension pipes that you have assembled by attaching them to the hose handle and then the carpet washing nozzle to the end of the extension pipe.

You can use a single pipe instead of two extension pipes, or you can use the carpet washing nozzle directly to the hose handle without using an extension pipe.

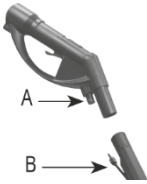

2. For glass cleaning, drive the carpet washing apparatus of your device to the left by passing it through the nails of the glass and hard floor nozzle with the set part facing right.

3. Place the thin water hose in the channels on the pipes as shown in the picture.

NOTE: The water hose channels on the pipes should be in line.

4. As shown in the picture, place the fitting (B) at the end of the thin water hose by pushing it into the slot (A) located on the hose handle with the water pumping trigger and lock it by turning it clockwise (to the right).

5. Connect the plug on the power cable of your device to the socket.

6. Start your device by turning on the power switch. Turn on the switch that activates the pump.

7. Squeeze the trigger as shown in the picture to spray the water of the shampoo according to the surface you want to clean.

8. Release the trigger after spraying enough water, this will stop the water spray.

CAUTION: In case of interrupting the water spraying operation for a long time, turn the pump switch to OFF position.

Pull the washing head backwards as shown in the picture to draw the shampooed water sprayed on the surface you are washing, so you will vacuum the dirty water into the drum of your device with the help of accessories.

Disassembling the accessories

- Pull the hose out of the tank suction mouth.
- Press the union on the bypass adapter located on the motor body and turn it counter clockwise (left) and remove it.
- Pull out the hose kit from the wheeled base and motor housing.
- Remove the cap on the trigger adapter located on the hose handle with the water pumping trigger by pressing it and turning it counter clockwise (to the left).
- If you have used the seat and floor washing apparatus, press the cap on the trigger adapter on the hose handle with the water pumping trigger and turn it counter clockwise (left) to remove it.
- Pull the thin water hose out of the water hose channels on the pipes.
- Pull out the pipes and apparatus.

Cleaning and Maintenance



Drain and clean the water inside the tank after each use of your appliance, as it will damage the metal parts of the engine over time. If you leave water in the tank, a bad smell will occur.

Do not wash the engine body, do not immerse it in water, just wipe it clean.

You can wipe or wash the accessories.

After vacuuming the liquid, dry the pipes, hose and engine part. Run the vacuum cleaner for a few minutes after the tank is also emptied and dried. In this way, particles will remain in the pipe and hose group and the formation of bad odours will be prevented.

Replace the dust bag with a new one every time it is full. Shake off the cloth dust bag.

The diverter exhaust must be cleaned as it gets dirty so that the suction power does not decrease. You can remove and wash the tank intermediate body filter and motor filter as they become dirty.

Technical Specifications

Model No.:	VC-12W.045A	Dust Capacity:	7 L
Nominal Voltage:	220-230 V AC	Dirty Water tank capacity:	9 L
Nominal frequency:	50 / 60 Hz	Clean water tank capacity:	4 L
Protection against water splash:	IPX4	Cable length:	5 m
Power:	1200 W	Product size:	340*320*620 mm
Pump pressure:	3 bar	Product weight:	7.2 kg

Conformity CE

This product has been tested and produced according to all relevant current CE guidelines, such as:



- Electromagnetic compatibility Directive 2014/30/EU,
- Low voltage Directive (LVD) Directive 2014/35/EU,
- RoHS with its amendments Directive EU 2015/863,

and has been constructed in accordance with the latest safety regulations.

The CE mark attests this product with all relevant directives.

Disposal – Environment policy

Packing



The packaging material is entirely recyclable and marked with the recycling symbol. Follow local regulations for scrapping. Keep the packaging materials (plastic bags, polystyrene parts, etc.) out of reach of children, as they are potentially dangerous.

Disposal

This appliance is marked according to the European directive 2012/19/EU on Waste Electrical and Electronic Equipment (WEEE).

By ensuring this product is disposed of correctly, you will help prevent potential negative consequences for the environment and human health, which could otherwise be caused by inappropriate waste handling of this product.



This symbol on the product, or on the documents accompanying the product, indicates that this appliance may not be treated as household waste. Instead, it shall be handed over to the applicable collection point for the recycling of electrical and electronic equipment.

Disposal must be carried out in accordance with local environmental regulations for waste disposal. For more detailed information about treatment, recovery and recycling of this product, please contact your local city office, your household waste disposal service or the shop where you purchased the product.

Warranty

Warranty Terms and Conditions

1. The product is guaranteed for the period stipulated by the legislation where it is placed on the market, starting from the date of purchase, against manufacturing defects and/or workmanship. The lack of conformity manifested in this period is presumed to exist at the date of purchase. After this period, it is for the customer to prove that the lack of conformity already existed at the time of delivery.
2. If, during the warranty period, the product is defective in normal use, the buyer should contact the selling establishment and send the appliance to the place indicated by the seller.
3. The warranty is only valid upon presentation of the invoice proving the purchase and the completed warranty certificate (indicating the date of purchase, the name of the dealer, the reference of the model, and it is also recommended to indicate the serial number and lot number).
4. The importer/seller reserves the right to refuse warranty assistance in the event that such information has been deleted or altered after the original purchase of the product.
5. The responsibility of the importer/seller includes in particular the costs of repairing and/or replacing the unit covered by the warranty with the reservation of the right to replace it with an equivalent product, in cases where it is not possible to repair it.
6. The warranty does not apply to problems that are not directly related to defects in material, design or workmanship.
7. This product is an appliance and is intended for home use only. The warranty will be void if the product is used for professional purposes.
8. The warranty does not cover damage caused by misuse, improper installation, spillage, external factors, or intentional damage.
9. The warranty does not cover damage resulting from falls, use of excessive force, blows, exposure to extreme environmental conditions or deterioration caused by the normal use of plastic parts or keyboards, as well as the use of batteries other than those specified in this manual.
10. The warranty does not cover installation and programming by the dealer. In particular, no claim for installation and free programming by the reseller may be accepted.
11. The warranty does not cover deficiencies that insignificantly impair the operation of the appliance. Other costs, such as installation, transportation and travel of the technician are expressly excluded from the warranty.
12. The applicability of the warranty presupposes that the appliance is sent to the seller or place indicated by him, complete and in well-protected packaging (if possible, in its original packaging) and accompanied by its sheet or warranty card duly filled out and proof of purchase.
13. If after verification, it is found that there are no reasons for the claim, or that the product is not defective, the inherent costs will be imputed to the customer, and the dealer is authorized to charge those costs to the customer.
14. The warranty will be void when it shows signs that an unauthorized person has attempted to carry out repairs, modifications or replacement of parts on the appliance.
15. Repairs carried out after the end of the warranty period are subject to costs.
16. This warranty does not affect your legal rights that you may have as a consumer under applicable national law governing the purchase of products where the product is sold.

17. Warranty Period:

European Union countries - European Directives (EU) 2019/771 and (EU) 2019/770 apply on certain aspects of contracts for the purchase and sale of movable property and transposed into the national laws of their countries.

Other countries - national legislation on consumer rights in their country applies. In the case of no official legislation, the guarantee shall be applied at the discretion of the importer placing the product on the market or the seller establishment.

Português

Estimado Cliente

Obrigado por ter escolhido um produto HÆGER.

Os produtos HÆGER foram concebidos a pensar no bem-estar do consumidor, privilegiando os mais elevados padrões de qualidade, funcionalidade e designe. Estamos certos da sua satisfação pela aquisição deste produto.

Partimos do princípio de que o utilizador possui conhecimentos gerais sobre o manuseamento com eletrodomésticos.

Antes da primeira utilização, leia cuidadosa e totalmente estas instruções de utilização e de segurança e familiarize-se com as funções do aparelho. Guarde estas instruções e, se necessário, entregue-as a terceiros.

Utilização pretendida

Este aparelho foi concebido exclusivamente para uso doméstico. Apenas deve ser utilizado de acordo com estas instruções. O fabricante não se responsabiliza por danos causados por utilização inadequada ou funcionamento incorreto.

O dispositivo destina-se para uso como um aspirador de pó e líquidos, de acordo com a sua descrição e instruções de segurança. Qualquer outro tipo de utilização é considerado em contradição com o uso pretendido e não é permitido.

ESTE APARELHO É APENAS PARA USO DOMÉSTICO

Instruções de segurança



AVISO: Perigo de Choque Elétrico!

- **O aspirador de pó deve ser usado apenas em quartos húmidos se, para sua proteção, um disjuntor de corrente residual está ligado a montante do circuito elétrico. Se não tiver a certeza, peça conselhos a um electricista qualificado.**
- **Se o aparelho cheio de água cair acidentalmente, retire imediatamente a ficha da tomada antes de endireitar novamente.**
- **Desligue a ficha da tomada antes de limpar ou repara o aparelho.**
- Certifique-se de que a tensão na etiqueta de classificação do dispositivo corresponde à tensão da sua rede.
- Use sua máquina com a corrente certa. A tomada deve estar protegida com um disjuntor de pelo menos de 10 amperes.

- Para não comprometer a segurança do aparelho, utilize apenas peças sobressalentes e acessórios originais. A garantia não é válida se peças e acessórios inadequados forem usados de alguma forma.
- Não danifique o isolamento do cabo. Em caso de danos, o cabo deve ser substituído imediatamente por um centro de serviço autorizado. Não opere o aparelho com o cabo danificado.
- Este dispositivo destina-se a ser utilizado sem temporizador ou controlo remoto.
- Utilize o seu aparelho de acordo com o manual do utilizador fornecido. Não o utilize para qualquer outra finalidade.
- Desligue o seu aparelho antes de efetuar qualquer manutenção ou antes de limpá-lo. Não deixe o seu aparelho ligado à tomada.
- Não toque no cabo com as mãos molhadas.
- Não puxe o cabo nem o tubo de sucção para mover o aspirador. Use a alça de transporte.
- Ao fechar as portas, certifique-se de não prender o cabo.
- Não opere seu aparelho sem saco de papel enquanto estiver usando a função de aspiração a seco.
- Mantenha o aparelho longe do calor direto, como; fogão, forno, etc.
- Não trabalhe perto de fluidos ou gases inflamáveis ou explosivos. Mantenha o seu aparelho afastado de materiais em chamas.
- Nunca aspire líquidos ou materiais quentes a mais de 60°C, como cigarros acesos, cinzas, carvões incandescentes, etc.
- Não utilize o seu aparelho para limpar materiais como lâmina de barbear, pregos e principalmente não aspire líquidos explosivos, ácidos, óleo ou solventes que possam causar explosões.



ATENÇÃO:

- **Não** utilize o dispositivo em locais potencialmente explosivos.
- **Nunca** use o aparelho para aspirar líquidos explosivos (como o óleo de aquecimento, gasolina, tintas, acetona) ou poeiras (como magnésio ou poeiras de alumínio), gases combustíveis ou solventes não diluídos e ácidos.

- **Perigo de explosão!** A turbulência provocada pelo ar de sucção pode levar à criação de vapores ou misturas explosivas. Estas substâncias podem atacar as peças e materiais utilizados.
- **Não** utilize o aspirador para aspirar resíduos de construção (cimento, pó de tijolo, entulho, etc.). Estes tipos de partículas solidificam-se rapidamente quando entram em contacto com a água, danificando o aparelho.
- Não aspire pó insalubre.
- Antes de usar a função de aspiração de água, não se esqueça de retirar o saco de papel.
- O exaustor de filtro de água deve estar sempre limpo. Se limpá-lo corretamente, a potência de sucção estará no nível máximo.

Perigo para as crianças

- O material de embalagem não é um brinquedo. As crianças não podem brincar com os sacos de plástico, pois existe o perigo de sufocar.
- **Este aparelho só pode ser utilizado por crianças a partir dos 8 anos e por pessoas com capacidades físicas, sensoriais ou mentais limitadas, ou pessoas com falta de experiência ou conhecimento, caso tenham recebido supervisão ou formação sobre como utilizar o aparelho de forma segura e percebam os perigos inerentes.**
- Não deixe seus filhos brincarem com o aparelho. Preste atenção ao operar o aparelho perto de crianças.
- **A limpeza e a manutenção do aparelho não devem ser efetuadas por crianças sem supervisão.**

Descrição das partes

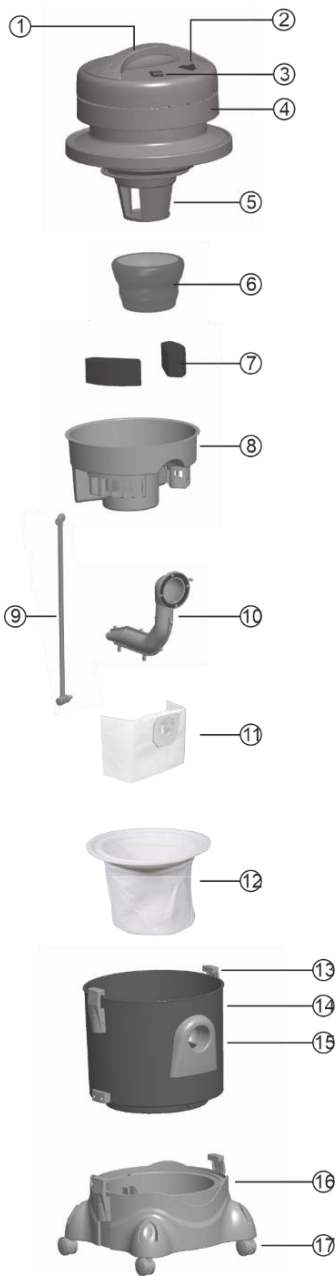

Componentes

- 1 - Pega de transporte
- 2 - Interruptor LIGAR-DESLIGAR
- 3 - Interruptor para acionar a bomba
- 4 - Corpo do motor
- 5 - Boia (válvula de flutuação)
- 6 - Filtro do motor
- 7 - Filtros do corpo intermédio do tanque
- 8 - Corpo intermédio do tanque
- 9 - Mangueira que liga a base ao corpo do motor
- 10 - Filtro de exaustão de água
- 11 - Saco de pó
- 12 - Saco de pó de pano
- 13 - Grampos de travamento
- 14 - Tanque
- 15 - Boca de sucção
- 16 - Base com rodízios e tanque de água limpa
- 17 - Rodas giratórias de 360°

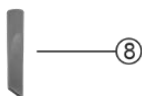

Accessórios

- 1 - Mangueira flexível
- 2 - Mangueira de derivação
- 3 - Mangueira com gatilho para bombeamento de água
- 4 - Tubos de extensão
- 5 - Tubo telescópico
- 6 - Bocal de chão
- 7 - Bocal para estofados
- 8 - Bocal para fendas
- 9 - Bocal para lavagem de tapetes
- 10 - Bocal para lavagem de estofados
- 11 - Bico de vidro e piso duro
- 12 - Solução para limpeza de tapetes (*)
- 13 - Solução de fragrância (*)
- 14 - Redutor de espuma (*)

Montagem para a função de filtragem de água

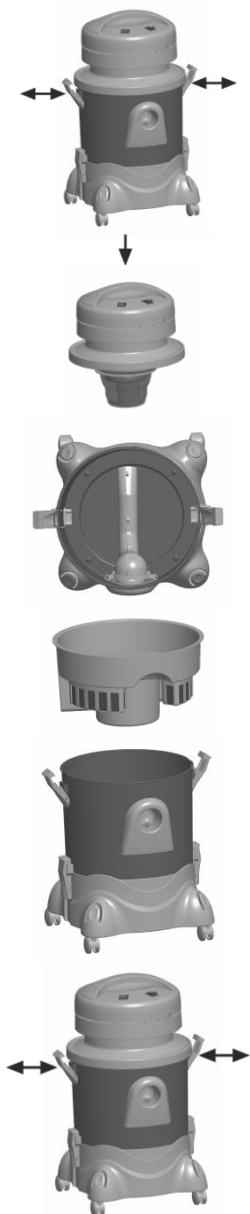

1. Desbloqueie os trincos de bloqueio puxando para fora conforme indicado na figura.

2. Retire o corpo do motor segurando-o pela alça de transporte.

3. Coloque o filtro de exaustão de água dentro do tanque conforme mostrado na figura empurrando pela boca de sucção.

4. Encha o tanque com água respeitando cuidadosamente a quantidade exata de água indicada no tanque "MAX. WATER LEVEL" como ilustrado na figura. (máx. 2 litros).

Coloque o corpo do tanque intermediário no tanque conforme mostrado na figura.

5. Coloque o corpo do motor de volta no tanque segurando-a pela alça de transporte e feche os grampos de bloqueio empurrando para a direita e para a esquerda.



6. Insira a mangueira empurrando-a na boca de sucção. Anexe o acessório adequado e opere seu dispositivo.

NOTA: Não opere o aparelho sem água ao usar a função de filtragem de água.

ATENÇÃO: Uma vez que os resíduos de detergente provocam uma excessiva formação de espuma na água da cuba devido aos processos de limpeza manual de alcatifas e parkets, interrompa o funcionamento do seu aparelho e mude a água. Se a água com espuma não for substituída, a espuma pode atingir o motor e causar mau funcionamento da máquina.

Montagem para a função de filtragem de água

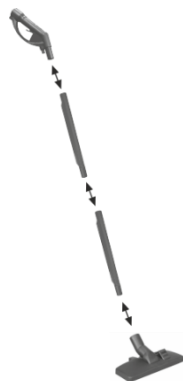

Monte os tubos de extensão no cabo da mangueira e depois no tubo de extensão do bocal apropriado que escolher de acordo com a superfície que deseja limpar.

Conforme ilustrado na figura, ligue a alça da mangueira com o gatilho de bombeamento de água aos tubos de extensão pressionando e os tubos de extensão um ao outro. Em seguida, ligue o bocal para carpetes aos tubos de extensão.

Também pode usar o bocal apropriado de sua escolha montando-o diretamente na alça da mangueira sem usar um tubo de extensão.



Ligue a ficha do cabo de alimentação do seu dispositivo à tomada.

Ligue o seu dispositivo comutando o interruptor de alimentação.

NOTA: O interruptor que aciona a bomba deve permanecer na posição desligada durante a operação de limpeza.

Função de aspiração a seco com saco de pó

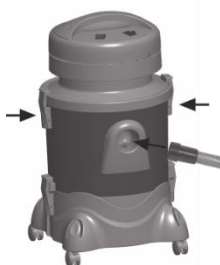
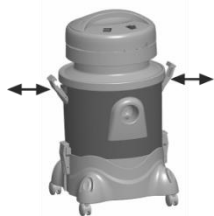

1. Desbloqueie os trincos de bloqueio puxando-os para fora conforme indicado na figura.

2. Retire o corpo do motor segurando-o pela alça de transporte.

3. Prenda o saco de pó nos cliques que estão na parte de trás da boca de sucção.

O saco de pó deve ser fixado no tanque conforme mostrado na figura.

NOTA: Apenas o saco de pó deve ser fixado no tanque enquanto estiver usando a função de aspiração a seco.

4. Coloque o saco de pó de pano no tambor como na imagem.

NOTA: Use pano e saco de pó juntos. Não use o corpo do tanque intermediário e o filtro de exaustão de água neste processo de limpeza.

5. Coloque o corpo do motor de volta no tanque segurando-a pela alça de transporte e feche os grampos de bloqueio empurrando para a direita e para a esquerda.

NOTA: Não opere seu aparelho com o corpo intermédio enquanto estiver usando a função de aspiração a seco.

6. Insira a mangueira empurrando-a na boca de sucção. Ligue o acessório adequado e opere o seu dispositivo.

NOTA: Mantenha sempre uma reserva de saco para o pó, para que o aspirador esteja sempre pronto a ser utilizado.

Montagem dos acessórios ao usar saco de pó



Pode usar um único tubo em vez de dois tubos de extensão ou pode usar o bocal apropriado para limpeza a seco, montando-o diretamente na alça da mangueira sem usar um tubo de extensão.

Ligue a ficha do cabo de alimentação do seu dispositivo à tomada.

Ligue o seu dispositivo comutando o interruptor de alimentação.

Durante a limpeza a seco, execute o processo de limpeza movendo para frente e para trás com o bocal adequado para a superfície empoeirada.

Montagem para a função de aspiração de líquidos



1. Desbloqueie os trincos de bloqueio puxando-os para fora conforme indicado na figura.

2. Retire o corpo do motor segurando-o pela alça de transporte.

3. Ao usar a função de aspiração de líquido do seu aparelho, o tanque deve estar limpo. SACO DE PANO, SACO DE PÓ, CORPO INTERMEDIÁRIO E FILTRO DE EXAUSTÃO DE ÁGUA devem ser removidos do tanque.

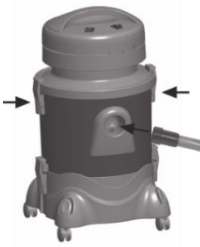

4. Coloque o corpo do motor de volta no tanque segurando-a pela alça de transporte e feche os grampos de bloqueio empurrando para a direita e para a esquerda
5. Coloque a mangueira na boca de sucção e escolha o acessório certo para a função de aspiração de líquidos. A boia cortará automaticamente o aspirador quando o líquido aspirado atingir o nível máximo. Nesse caso, pode esvaziar o tanque e continuar o reprocessamento.

NOTA 1: Nunca coloque água no tanque enquanto estiver usando o processo de aspiração de líquido do seu dispositivo.

NOTA 2: O interruptor que aciona a bomba deve permanecer na posição fechado durante a aspiração do líquido.

Instalação de acessórios para aspiração de líquidos

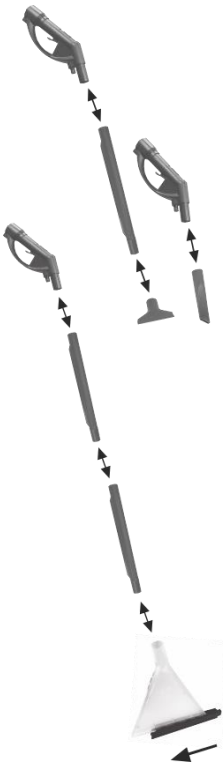

Pode usar um único tubo em vez de dois tubos de extensão, ou pode usar o bico apropriado que escolher de acordo com o local onde vai aspirar o líquido, montando diretamente na alça da mangueira, sem usar nenhum tubo de extensão.

Ligue a ficha do cabo de alimentação do seu dispositivo à tomada.

Ligue o seu dispositivo ligando o interruptor de energia.

Se o local onde o líquido for profundo durante a aspiração do líquido, não mergulhe o bocal que escolheu completamente no líquido para que o fluxo de ar suficiente não seja bloqueado. Se o líquido estiver em uma superfície, realize o processo de aspiração movendo para frente e para trás com o bico apropriado que usa.

Para aspirar os líquidos no chão duro, coloque o bocal de vidro e chão duro no bocal de lavagem de tapetes à direita, passando-o pelos pregos e conduzindo-o para a esquerda.

Função de limpeza do ar

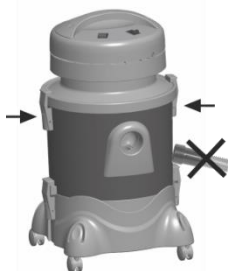
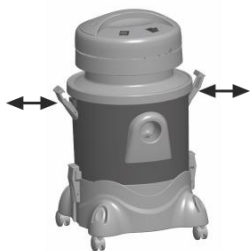

1. Desbloqueie os trincos de bloqueio puxando-os para fora conforme indicado na figura e em seguida retire o corpo do motor segurando-o pela alça de transporte.

2. Coloque o filtro de exaustão de água dentro do tanque.

3. Adicione água até ao nível máximo de água (MÁX. 2 lt.).

4. Aplique 4-5 gotas de "Perfume de ambiente" nos filtros do corpo intermediário do tanque e, em seguida, coloque-os no corpo intermediário do tanque.

5. Segure o corpo do motor pela alça de transporte e coloque-o no tanque e trave as travas do tanque pressionando para a direita e para a esquerda. Enquanto o seu aparelho estiver funcionando, deixe o aspirador funcionar de um lado sem ligar a mangueira ao bocal de sucção.

NOTA: O interruptor que ativa a bomba deve permanecer na posição de desligado durante a operação de limpeza do ar.

Quando esse processo é aplicado em uma sala por 25 a 30 minutos, seu dispositivo retém maus odores e bactérias flutuando no ar, e seu ambiente se torna mais saudável.

NOTA: Ao usar a função de limpeza de ar, o tanque e os filtros do corpo intermediário devem estar limpos.

Função de limpeza de tapetes

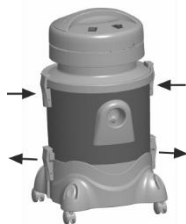
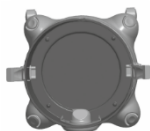

1. Desbloqueie os trincos de bloqueio puxando-os para fora conforme indicado na figura.

2. Retire o corpo do motor segurando-o pela alça de transporte.

NOTA 1: O filtro do motor deve ser encaixado na boia.

NOTA 2: Não coloque água no tanque enquanto estiver a usar a função de limpeza de tapetes.

CUIDADO: Ao usar esta função, não instala o filtro de exaustão de água. Se estiver instalado, remova-o, caso contrário, pode causar formação de espuma.

3. Segure o corpo do motor pela alça de transporte e coloque-o sobre o tanque e trave-o pressionando os trincos de bloqueio para a direita e para a esquerda. Abra os trincos de bloqueio da base com reservatório de água, retire o conjunto do motor com o tanque segurando-o pela alça e deixe-o de lado.

4. Encha o tanque do corpo de base com água não excedendo o nível máximo. Adicione 2 escalas de tampa com solução de limpeza de carpetes na água que encheu.

CUIDADO: Não encha a água sem instalar o encaixe da mangueira que está acoplado ao tanque de base.

5. Coloque o conjunto do motor no corpo da base e trave-o pressionando os trincos.

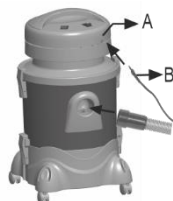

6. Verifique se a mangueira que liga a base ao corpo do motor está presa em seus lugares no corpo do motor e no corpo da base pressionando-a.

7. Fixe o encaixe da mangueira (B) no adaptador bypass (A) e trave-o girando-o no sentido horário (para a direita) pressionando.

PONTOS A SEREM CONSIDERADOS NA FUNÇÃO DE LAVAGEM

Utilize sempre um champô para lavagem de carpetes com controlo de espuma, original e adequado para o aparelho. A garantia não será válida para avarias resultantes da utilização de champô de lavagem de tapetes inadequado ou de peças sobressalentes.

Não deixe detergente ou água suja no tambor após a utilização.

OBSERVAÇÃO: Se deixar água suja no tanque, ocorrerá um mau cheiro. Certifique-se de desligar o interruptor da bomba quando a água com champô acabar.

Lavagem de tapetes e montagem de acessórios



No processo de lavagem de carpetes;

1. Como se mostra na figura, monte os tubos de extensão que montou prendendo-os na alça da mangueira e depois o bocal de lavagem de tapetes na extremidade do tubo de extensão.

Pode usar um único tubo em vez de dois tubos de extensão ou pode usar o bocal de lavagem de carpetes diretamente na alça da mangueira sem usar um tubo de extensão.

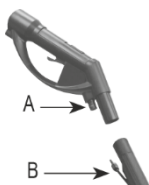

2. Para a limpeza de vidros, dirija o bocal de lavagem de carpetes do seu aparelho para a esquerda passando-o pelos pregos do vidro e bocal de piso duro com a parte do conjunto voltada para a direita.

3. Coloque a mangueira fina de água nos canais dos canos, conforme mostrado na figura.

NOTA: Os canais da mangueira de água nos canos devem estar alinhados.

4. Como mostra a figura, coloque a conexão (B) na ponta da mangueira de água fina empurrando-a na ranhura (A) localizada na alça da mangueira com o gatilho de bombeamento de água e trave-a girando-a no sentido horário (para a direita).

5. Ligue a ficha do cabo de alimentação do seu dispositivo à tomada.

6. Inicie o seu dispositivo ligando o interruptor de alimentação. Ligue o interruptor que ativa a bomba.

7. Aperte o gatilho conforme a imagem para borrifar a água do shampoo de acordo com a superfície que deseja limpar.

8. Solte o gatilho depois de borrifar água suficiente, isso interromperá o borrifo de água.

CUIDADO: Caso interrompa a operação de pulverização de água por um longo período, coloque o comutador da bomba na posição de desligado.

Puxe a cabeça de lavagem para trás como mostra a imagem para tirar a água com champô pulverizada na superfície que está a lavar, assim irá aspirar a água suja para o tambor do seu aparelho com a ajuda de acessórios.

Desmontagem dos acessórios

- Puxe a mangueira para fora da boca de sucção do tanque.
- Pressione a união no adaptador de bypass localizado no corpo do motor e gire-o no sentido anti-horário (esquerda) e remova-o.
- Retirar o kit de mangueiras da base com rodas e da caixa do motor.
- Remova a tampa do adaptador do gatilho localizado na alça da mangueira com o gatilho do bombeamento de água pressionando-o e girando-o no sentido anti-horário (para a esquerda).
- Caso tenha utilizado o aparelho de lavagem de assento e piso, pressione a tampa do adaptador do gatilho na alça da mangueira com o gatilho do bombeamento de água e gire-o no sentido anti-horário (esquerda) para removê-lo.
- Puxe a mangueira fina de água para fora dos canais da mangueira de água nos tubos.
- Retirar os tubos e os bocais.

Limpeza e Manutenção



- Esvazie e limpe a água do depósito após cada utilização do seu aparelho, pois com o tempo irá danificar as partes metálicas do motor. Se deixar água no tanque, ocorrerá um mau cheiro.
- Não lave o corpo do motor, não o mergulhe em água, apenas limpe-o.
- Pode limpar ou lavar os acessórios.
- Após aspirar o líquido, seque os canos, a mangueira e a parte do motor. Ligue o aspirador por alguns minutos depois que o tanque também estiver vazio e seco. Desta forma, as partículas permanecerão no grupo de tubos e mangueiras e a formação de maus odores será evitada.
- Substitua o saco do pó por um novo sempre que estiver cheio. Sacuda o saco de pó de pano.
- O escape do desviador deve ser limpo à medida que for sujando para que a potência de sucção não diminua. Pode remover e lavar o filtro do corpo intermediário do tanque e o filtro do motor quando ficarem sujos.

Especificações Técnicas

Modelo: VC-12W.045A	Capacidade do saco de pó: 7 L
Tensão nominal: 220-230 V AC	Capacidade do tanque de água suja: 9 L
Frequência nominal: 50 / 60 Hz	Capacidade do tanque de água limpa: ... 4 L
Proteção contra respingos de água: ..IPX4	Comprimento do cabo: 5 m
Potência: 1200 W	Tamanho do produto:340*320*620 mm
Pressão da bomba: 3 bar	Peso do produto: 7,2 kg

Conformidade CE

Este aparelho foi testado e produzido de acordo com todas as atuais diretivas relevantes da UE, tais como:



- Diretiva de Compatibilidade eletromagnética 2014/30/EU,
- Diretiva de Baixa tensão LVD 2014/35/EU,
- Diretiva RoHS e respetiva emenda EU 2015/863

e foi fabricado de acordo com as mais recentes normas de segurança.

A marcação CE atesta este produto com todas as diretivas relevantes.

Eliminação – Política ambiental

Embalagem



A embalagem é constituída por material inteiramente reciclável e está marcada com o símbolo de reciclagem. Para a eliminação, respeite as normas locais. Os materiais de embalagem (sacos de plástico, pedaços de poliestireno, etc.) devem ser mantidos fora do alcance das crianças dado que constituem potenciais fontes de perigo.

Eliminação

Este aparelho está classificado de acordo com a Diretiva Europeia 2012/19/EU sobre Resíduos de equipamento elétrico e eletrónico (CEE).

Ao garantir a eliminação adequada deste produto, estará a ajudar a evitar potenciais consequências negativas para o ambiente e para a saúde pública, que poderiam derivar de um manuseamento de desperdícios inadequado deste produto.



Este símbolo no produto, ou nos documentos que acompanham o produto, indica que este aparelho não pode ser tratado como lixo doméstico. Pelo contrário, deve ser entregue no ponto de recolha para a reciclagem de equipamento elétrico e eletrónico.

A eliminação dever ser efetuada de acordo com as normas ambientais locais para a deposição de resíduos. Para obter informações mais detalhadas sobre o tratamento, a recuperação e reciclagem deste produto, entre em contacto com o departamento local, o serviço de recolha de lixo ou a loja onde adquiriu o produto.

Garantia

Termos e Condições de garantia

1. O produto é garantido pelo período estipulado pela legislação onde é colocado no mercado, iniciando-se a partir da data de compra, contra defeitos de fabrico e/ou mão-de-obra. A falta de conformidade que se manifeste nesse prazo, presume-se existente à data da compra. Decorrido este prazo cabe ao cliente provar que a falta de conformidade já existia à data da entrega.
2. Se, durante o período de garantia, o produto apresentar qualquer defeito, em situação de utilização normal, o comprador deverá entrar em contacto com o estabelecimento vendedor e remeter o aparelho para o local por este indicado.
3. A garantia só é válida mediante a apresentação da fatura comprovativa da compra e do certificado de garantia preenchido (indicando a data de aquisição, o nome do revendedor, a referência do modelo, sendo ainda recomendada a indicação do número de série e número do lote).
4. O importador/vendedor reserva-se o direito de recusar assistência em garantia no caso de as referidas informações terem sido apagadas ou alteradas após a compra original do produto.
5. A responsabilidade do importador/vendedor inclui nomeadamente os custos da reparação e/ou substituição da unidade coberta pela garantia com a reserva do direito de substituir por um produto equivalente, nos casos em que não seja possível a sua reparação.
6. A garantia não é aplicável a problemas que não estejam diretamente relacionados com defeitos de material, conceção ou mão-de-obra.
7. Este produto é um eletrodoméstico e destina-se apenas a uso doméstico. A garantia perderá validade se o produto for usado para fins profissionais.
8. A garantia não cobre danos causados por uso incorreto, instalação incorreta, derramamento, fatores externos ou danos intencionais.
9. A garantia não cobre danos resultantes de quedas, uso de força excessiva, golpes, exposição a condições ambientais extremas ou deterioração causada pelo uso normal de peças plásticas ou teclados, bem como pelo uso de baterias diferentes das especificadas neste manual.
10. A garantia não cobre a instalação e programação por parte do revendedor. Em particular, não poderão ser aceites reclamação para instalação e programação gratuita por parte do revendedor.
11. A garantia não cobre deficiências que prejudicam de forma insignificante o funcionamento do aparelho. Outros custos, tais como a instalação, transporte e/ou deslocação de técnicos estão expressamente excluídos da garantia.
12. A aplicabilidade da garantia pressupõe que o aparelho seja enviado ao estabelecimento vendedor ou para o local por este indicado, completo e em embalagem bem protegida (se possível na sua embalagem original) e acompanhado da respetiva folha ou cartão de garantia, devidamente preenchida e da prova de compra.
13. Se após a verificação, se concluir que não existem motivos para a reclamação, ou que o produto não apresenta defeitos, os custos inerentes serão imputados ao cliente, estando o revendedor autorizado a cobrar esses custos ao cliente.
14. A garantia perderá validade, quando apresente sinais de que alguma pessoa não autorizada tenha tentado efetuar reparações, modificações ou substituições de peças no aparelho.
15. As reparações realizadas após o final do período de garantia estão sujeitas a custos
16. Esta garantia não afeta os seus direitos legais que possa ter como consumidor ao abrigo da legislação nacional aplicável que rege a compra de produtos onde o produto é vendido.
17. **Período de Garantia:**

Países da União Europeia - aplicam-se as Diretivas Europeias (EU) 2019/771 e (EU) 2019/770 relativa a certos aspetos dos contratos de compra e venda de bens móveis e transpostas para as legislações nacionais dos respetivos países.

Outros países - aplica-se a legislação nacional sobre os direitos do consumidor do respetivo país. Não existindo legislação oficial, a garantia será aplicada segundo o critério do importador que coloca o produto no mercado ou do estabelecimento vendedor.

Español

Estimado cliente

Gracias por elegir un producto HÆGER.

Los productos HÆGER están diseñados para el bienestar de los consumidores, haciendo hincapié en los más altos estándares de calidad, funcionalidad y diseño. Estamos seguros de su satisfacción con la compra de este producto.

Suponemos que el usuario tiene conocimientos generales sobre el manejo de los aparatos eléctricos.

Lea con atención y, en su totalidad, las instrucciones de uso y seguridad y familiarícese con las funciones del aparato antes de la primera puesta en marcha. Conserve las instrucciones y entréguelas con el aparato si lo transfiriera a terceros.

Uso adecuado

Este aparato ha sido diseñado exclusivamente para uso doméstico. Solamente debe emplearse de acuerdo con estas indicaciones. El fabricante no se responsabiliza de los daños ocasionados por emplear el aparato de modo incorrecto o contrario a estas normas de uso.

Según su descripción y las indicaciones de seguridad, el aparato está destinado a realizar la función de aspirador en húmedo/seco. Todo tipo de empleo más allá del indicado no es conforme a las disposiciones y está prohibido.

ESTE APARATO ESTÁ DISEÑADO SÓLO PARA USO DOMÉSTICO

Instrucción de seguridad



ADVERTENCIA: ¡Peligro de descarga eléctrica!

- **La aspiradora solo debe usarse en habitaciones húmedas si, para su protección, se conecta un disyuntor operado por corriente residual aguas arriba en el circuito eléctrico. Si no está seguro, pida consejo a un electricista cualificado.**
- **Si el dispositivo lleno de agua se cayera accidentalmente, retire siempre el enchufe de la toma de corriente antes de volver a enderezarlo.**
- **Desconecte el enchufe del tomacorriente antes de limpiar o reparar el aparato.**
- **Asegúrese de que el voltaje en la etiqueta de clasificación del dispositivo se corresponda con el voltaje de su red.**

- Utilice su aparato con la corriente adecuada. El tomacorriente debe estar protegido con un disyuntor de al menos 10 amperios.
- Para no comprometer la seguridad del aparato, utilice únicamente repuestos y accesorios originales. La garantía no es válida si se utilizan de cualquier forma piezas de repuesto y accesorios inadecuados.
- No dañe el aislamiento del cable. En caso de daño, el cable debe ser reemplazado inmediatamente por un centro de servicio autorizado. No utilice el aparato con el cable dañado.
- Este dispositivo está diseñado para usarse sin temporizador ni control remoto.
- Use su aspiradora según la guía del usuario provista. No lo use para ningún otro propósito.
- Desenchufe su aspiradora antes de realizar cualquier mantenimiento o antes de limpiar. No deje el dispositivo enchufado.
- No toque el cable con las manos mojadas.
- No tire del cable ni del tubo de aspiración para mover la aspiradora. Utilice el asa de transporte.
- Al cerrar las puertas, asegúrese de no pellizcar el cable.
- No opere su aspiradora sin bolsa de papel para el polvo mientras usa la función de aspiración en seco.
- Mantenga el aparato alejado del calor directo como; estufa, horno, etc.
- No trabaje cerca de fluidos o gases inflamables o explosivos. Mantenga su aparato alejado de materiales en llamas.
- Nunca aspire líquidos o materiales calientes a más de 60°C, como cigarrillos encendidos, cenizas, brasas encendidas, etc.
- No utilice su aparato para limpiar materiales como cuchillas de afeitar, clavos y, especialmente, no aspire líquidos explosivos, ácidos, aceites o disolventes que puedan provocar explosiones.



ADVERTENCIA:

- **No** utilice el aparato en cuartos con peligro de explosión.
- **Nunca** aspire líquidos explosivos (como aceite combustible, bencina, diluyentes para pinturas, acetona) y polvos (como polvo de magnesio y aluminio), gases inflamables, así como disolventes y ácidos no diluidos.
- **¡Peligro de explosión!** A causa del remolino del aire aspirado podrían formarse vapores o mezclas explosivas. Estas sustancias podrían afectar las piezas y los materiales utilizados.
- No utilice la aspiradora para aspirar residuos de construcción (cemento, polvo de ladrillo, escombros, etc.). Este tipo de partículas se solidifican rápidamente una vez que entran en contacto con el agua, dañando así el aparato.
- No aspire el polvo nocivo.
- Antes de utilizar la función de aspiración en húmedo, no olvide sacar la bolsa de papel para el polvo.
- El escape del filtro de agua siempre debe estar limpio. Si lo limpia correctamente, la potencia de succión estará en el nivel máximo.

Peligro para los niños

- Los materiales de embalaje no son juguetes de los niños. No permita que los niños jueguen con bolsas de plástico: Hay un riesgo de asfixia.
- **Este aparato pueden utilizarlo niños con edad de 8 años y superior, y personas con capacidades físicas, sensoriales o mentales reducidas o falta de experiencia y conocimiento, si se le ha dado la supervisión o instrucción apropiadas respecto al uso del aparato de una manera segura y comprenden los peligros que implica.**
- No permita que sus hijos jueguen con el dispositivo. Preste atención cuando opere su dispositivo cerca de niños.
- **La limpieza y el mantenimiento que realizar por el usuario no deben realizarlos los niños sin supervisión.**

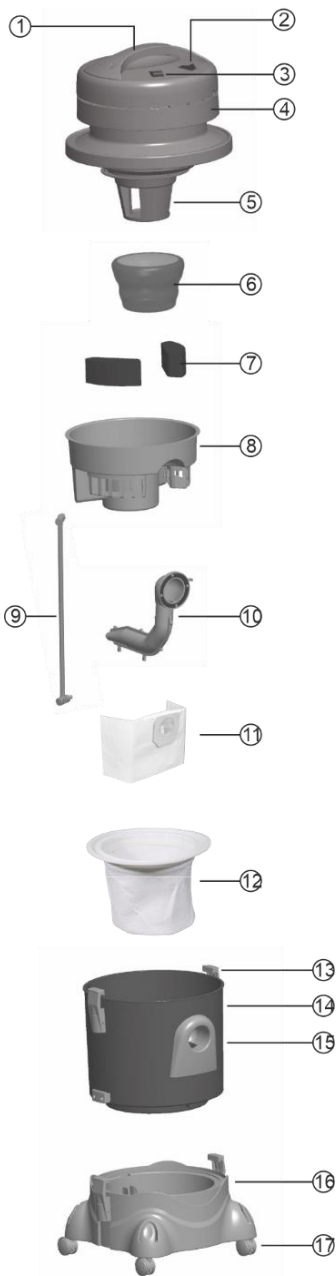

Componentes

- 1 - Asa de transporte
- 2 - Interruptor ENCENDIDO / APAGADO
- 3 - El interruptor que activa la bomba
- 4 - Cuerpo del motor
- 5 - Boya (válvula de flotador)
- 6 - Filtro de motor
- 7 - Filtros de cuerpo intermedio del tanque
- 8 - Cuerpo Intermedio del tanque
- 9 - Manguera que conecta la base al cuerpo del motor
- 10 - Filtro de escape de agua
- 11 - Bolsa de polvo
- 12 - Bolsa de polvo de tela
- 13 - Pestillo de bloqueo
- 14 - Tanque
- 15 - Boca de succión
- 16 - Base con ruedas con depósito de agua
- 17 - Ruedas giratorias de 360°

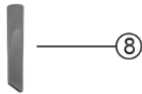

Accesorios

- 1 - Manguera flexible
- 2 - Manguera de derivación
- 3 - Mango de manguera con gatillo de bombeo de agua
- 4 - Tubos de extensión
- 5 - Tubo telescópico
- 6 - Boquilla de suelo
- 7 - Boquilla para tapicería
- 8 - Boquilla para rincones
- 9 - Boquilla de lavado de alfombras
- 10 - Boquilla de lavado de tapicería
- 11 - Boquilla para cristales de ventanas y suelos duros
- 12 - Champú para limpiar alfombras (*)
- 13 - Solución de fragancia (*)
- 14 - Reductor de espuma (*)

Montaje para función de filtración de agua

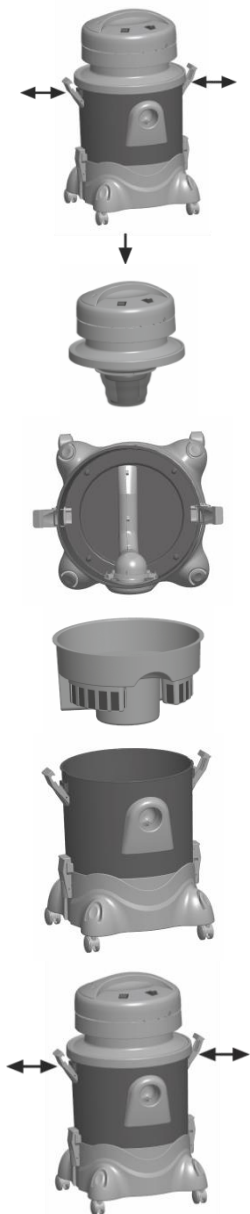

1. Desbloquee los pestillos de bloqueo tirando hacia afuera como se muestra en la figura.

2. Retire el cuerpo del motor sujetándolo por el asa de transporte.

3. Coloque el filtro de escape de agua dentro del tanque como se muestra en la figura empujando a través de la boca de succión.

4. Llene el tanque con agua respetando cuidadosamente la cantidad exacta de agua indicada en el tanque como **“MAX. WATER LEVEL”** como se ilustra en la figura. (máx. 2 lt.).

Coloque el cuerpo intermedio del tanque en el tanque como se muestra en la figura.

5. Vuelva a colocar el cuerpo del motor en el tanque sujetándola del asa de transporte y bloquee los pestillos empujando hacia la derecha y hacia la izquierda.



6. Inserte la manguera empujándola hacia la boca de succión. Conecte el accesorio adecuado y opere su dispositivo.

NOTA: No utilice la aspiradora sin agua durante la función de filtración de agua.

¡ATENCIÓN! Dado que los residuos de detergente provocarán una formación excesiva de espuma en el agua de la tina como resultado de los procesos de limpieza manual en alfombras y parquet, detenga el funcionamiento de su dispositivo y cambie el agua. Si no se reemplaza el agua espumosa, la espuma puede llegar al motor y esto puede provocar un mal funcionamiento de la máquina.

Montaje para función de filtración de agua

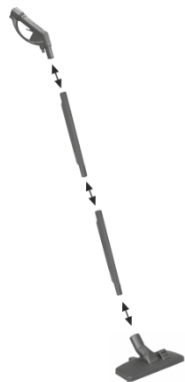

Monte los tubos de extensión en el mango de la manguera, luego en el tubo de extensión de la boquilla adecuada que elija según la superficie que desee limpiar.

Como se ilustra en la figura, conecte el mango de la manguera con el gatillo de bombeo de agua a los tubos de extensión presionando hacia adentro y los tubos de extensión entre sí. Luego conecte la boquilla para alfombras a los tubos de extensión.

También puede usar la boquilla adecuada de su elección montándola directamente en el mango de la manguera sin usar un tubo de extensión.

Conecte el enchufe del cable de alimentación de su dispositivo a la toma de corriente.

Encienda su dispositivo encendiendo el interruptor de encendido.

NOTA: El interruptor que activa la bomba debe permanecer en la posición de apagado mientras se realiza la operación de limpieza.

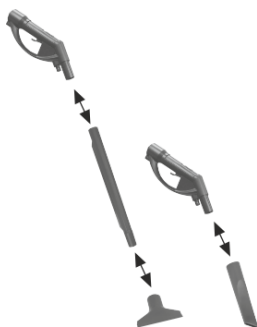

Función de aspiración en seco con bolsa de polvo

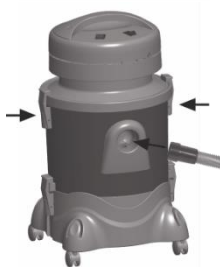

1. Desbloquee los pestillos de bloqueo tirando hacia afuera como se muestra en la imagen.

2. Retire el cuerpo del motor sujetándolo por el asa de transporte.

3. Bloquee la bolsa para el polvo en los clips que se encuentran en la parte posterior de la boca de succión. La bolsa de polvo debe fijarse en el tanque como se muestra en la figura.

NOTA: Solo la bolsa para el polvo debe fijarse en el tanque mientras se usa la función de aspiración en seco.

4. Coloque la bolsa de polvo de tela en el tambor como se muestra en la imagen.

5. Vuelva a colocar el cuerpo de motor en el tanque sujetándola del asa de transporte y bloqueando los pestillos.

NOTA: No opere su aparato con el cuerpo intermedio mientras usa la función de aspiración en seco.

6. Inserte la manguera empujándola hacia la boca de succión. Conecte el accesorio adecuado y opere su dispositivo.

NOTA: Mantenga siempre una reserva de bolsa para el polvo, de modo que la aspiradora esté lista para usar en cualquier momento.

Montaje de accesorios cuando se usa bolsa para el polvo



Puede usar un solo tubo en lugar de dos tubos de extensión, o puede usar la boquilla adecuada para la limpieza en seco montándola directamente en el mango de la manguera sin usar un tubo de extensión.

Conecte el enchufe del cable de alimentación de su dispositivo a la toma de corriente.

Encienda su dispositivo encendiendo el interruptor de encendido.

Mientras limpia en seco, realice el proceso de limpieza moviéndose hacia adelante y hacia atrás con la boquilla adecuada para la superficie polvorienta.

Montaje para función de aspiración en húmedo



1. Desbloquee los pestillos de bloqueo tirando hacia afuera como se muestra en la imagen.

2. Retire el cuerpo del motor sujetándolo por el asa de transporte.

3. Cuando use la función de aspiración de líquidos de su dispositivo, el tanque debe estar limpio. La BOLSA DE TELA, LA BOLSA PARA EL POLVO, EL CUERPO INTERMEDIO Y EL FILTRO DE SALIDA DE AGUA deben retirarse del depósito.

4. Sostenga el cuerpo del motor por el asa de transporte, colóquelo sobre el tanque y bloquéelo presionando los

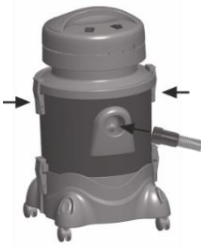

pestillos de bloqueo del tanque hacia la derecha y hacia la izquierda.

5. Conecte la manguera empujándola a la boquilla de succión del tanque y podrá realizar el proceso de aspiración de líquidos conectando la boquilla que desee.

El flotador cortará automáticamente la aspiradora cuando el líquido aspirado alcance el nivel máximo. En este caso, puede vaciar el tanque y continuar con el procesamiento.

NOTA 1: Nunca ponga agua en el tanque mientras utiliza el proceso de aspiración de líquidos de su dispositivo.

NOTA 2: El interruptor que activa la bomba debe permanecer en la posición cerrada mientras aspira el líquido.

Instalación de accesorios de aspiración en húmedo

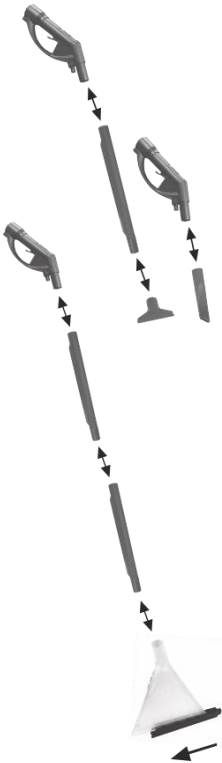

Puede usar un solo tubo en lugar de dos tubos de extensión, o puede usar la boquilla adecuada que elija de acuerdo con el lugar donde aspirará el líquido, montándolo directamente en el mango de la manguera, sin usar ningún tubo de extensión.

Conecte el enchufe del cable de alimentación de su dispositivo a la toma de corriente.

Encienda su dispositivo encendiendo el interruptor de encendido.

Si el lugar donde el líquido es profundo mientras aspira el líquido, no sumerja la boquilla que ha elegido completamente en el líquido para que no se bloquee el flujo de aire suficiente. Si el líquido está en una superficie, realice el proceso de aspiración moviéndose hacia adelante y hacia atrás con la boquilla adecuada que utilice.

Para aspirar los líquidos en el piso duro, coloque la boquilla de vidrio y piso duro en la boquilla de lavado de alfombras a la derecha, pasándola por los clavos y conduciéndola hacia la izquierda.

Función de filtrado de aire

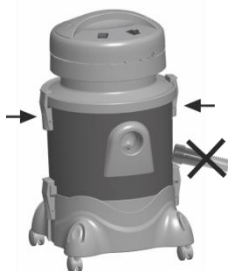
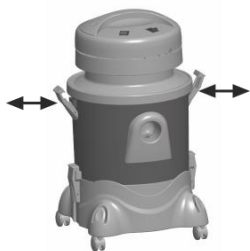

1. Desbloquee los pestillos de bloqueo tirando de ellos hacia afuera como se muestra en la figura y luego retire el cuerpo del motor sujetándolo por el asa de transporte.

2. Coloque el filtro de escape de agua dentro del tanque.

3. Añadir agua hasta el nivel máximo de agua (MÁX. 2 lt.).

4. Aplique 4-5 gotas de " Perfume de ambiente" en los filtros del cuerpo intermedio del tanque y luego colóquelos en el cuerpo intermedio del tanque.

5. Sostenga el cuerpo del motor por el asa de transporte y colóquelo en el tanque y bloquee los pestillos de bloqueo del tanque presionando hacia la derecha y hacia la izquierda. Mientras su aparato está funcionando, haga funcionar la aspiradora de un lado sin conectar una manguera a la boquilla de succión.

NOTA: El interruptor que activa la bomba debe permanecer en la posición de apagado mientras se realiza la operación de limpieza de aire.

Cuando este proceso se aplica en una habitación durante 25-30 minutos, su dispositivo atraparà tanto los malos olores como las bacterias que flotan en el aire, y su entorno se volverà más saludable.

NOTA: Al usar la función de limpieza de aire, el tanque y los filtros del cuerpo intermedio deben estar limpios.

Función de limpieza de alfombras

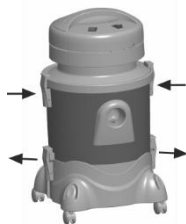
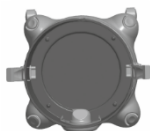

1. Desbloquee los pestillos de bloqueo tirando hacia afuera como se muestra en la imagen.

2. Retire el cuerpo del motor sujetándolo por el asa de transporte.

NOTA 1: El filtro del motor debe montarse en el flotador.

NOTA 2: No ponga agua en el tanque mientras usa la función de limpieza de alfombras.

ATENCIÓN: Cuando utilice esta función, no instale el filtro de escape de agua. Si está instalado, retírelo, de lo contrario puede causar espuma.

3. Sostenga el cuerpo del motor por el asa de transporte y colóquelo sobre el tanque y bloquéelo presionando los pestillos de bloqueo hacia la derecha y hacia la izquierda. Abra los pestillos de bloqueo de la base con el tanque de agua, retire el conjunto del motor con el tanque sujetándolo por la manija y déjelo a un lado.

4. Llene el tanque base con agua sin exceder el nivel máximo. Agregue 2 escalas de tapa con champú limpiador de alfombras en el agua que llenó.

PRECAUCIÓN: No llene el agua sin instalar el accesorio de manguera que está conectado al tanque base.

5. Coloque el conjunto del motor en el cuerpo base y bloquéelo presionando los pestillos de bloqueo.

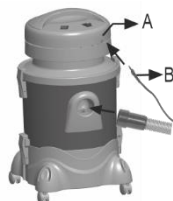

6. Verifique que la manguera que conecta la base al cuerpo del motor esté unida a sus lugares en el cuerpo del motor y el cuerpo de la base presionándola.

7. Conecte el racor de la manguera (B) al adaptador de derivación (A) y bloquéelo girándolo en el sentido de las agujas del reloj (hacia la derecha) presionando.

PUNTOS A CONSIDERAR EN LA FUNCIÓN DE LAVADO

Utilice siempre un champú para lavar alfombras con control de espuma que sea original y adecuado para el dispositivo. La garantía no será válida para fallas que resulten del uso de un champú para lavar alfombras o repuestos inadecuados.

No deje detergente ni agua sucia en el tambor después de su uso.

NOTA: Si deja agua sucia en el tanque, se producirá un mal olor. Asegúrese de apagar el interruptor de la bomba cuando termine el agua con champú.

Lavado de alfombras y montaje de accesorios



En el proceso de lavado de alfombras;

1. Como se muestra en la imagen, monte los tubos de extensión que ha ensamblado uniéndolos al mango de la manguera y luego la boquilla de lavado de alfombras al final del tubo de extensión.

Puede usar un solo tubo en lugar de dos tubos de extensión, o puede usar la boquilla para lavar alfombras directamente en el mango de la manguera sin usar un tubo de extensión.

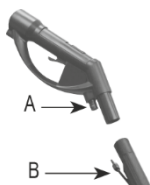

2. Para la limpieza de cristales, mueva la boquilla de lavado de alfombras de su dispositivo hacia la izquierda pasándola a través de los clavos de la boquilla para cristales y suelos duros con la parte fija hacia la derecha.
3. Coloque la manguera de agua delgada en los canales de las tuberías como se muestra en la imagen.
NOTA: Los canales de las mangueras de agua en las tuberías deben estar alineados.
4. Como se muestra en la imagen, coloque el accesorio (B) en el extremo de la manguera delgada de agua empujándolo en la ranura (A) ubicada en el mango de la manguera con el gatillo de bombeo de agua y bloquéelo girándolo en el sentido de las agujas del reloj (hacia la derecha).
5. Conecte el enchufe del cable de alimentación de su dispositivo a la toma de corriente.
6. Inicie su dispositivo encendiendo el interruptor de alimentación. Encienda el interruptor que activa la bomba.
7. Apriete el gatillo como se muestra en la imagen para rociar el agua del champú según la superficie que desee limpiar.
8. Suelte el gatillo después de rociar suficiente agua, esto detendrá el rociado de agua.

PRECAUCIÓN: En caso de interrumpir la operación de rociado de agua durante mucho tiempo, coloque el interruptor de la bomba en la posición de APAGADO.

Tire del cabezal de lavado hacia atrás como se muestra en la imagen para dibujar el agua con champú rociada sobre la superficie que está lavando, de modo que aspirará el agua sucia en el tambor de su dispositivo con la ayuda de accesorios.

Desmontaje de los accesorios

- Extraiga la manguera de la boca de aspiración del depósito.
- Presione la unión en el adaptador de derivación ubicado en el cuerpo del motor y gírelo en sentido antihorario (izquierda) y retírelo.
- Extraiga el juego de mangueras de la base con ruedas y la carcasa del motor.
- Quite la tapa del adaptador del gatillo ubicado en el mango de la manguera con el gatillo de bombeo de agua presionándolo y girándolo en el sentido contrario a las agujas del reloj (hacia la izquierda).
- Si ha utilizado el aparato de lavado de asientos y pisos, presione la tapa del adaptador del gatillo en el mango de la manguera con el gatillo de bombeo de agua y gírelo en el sentido contrario a las agujas del reloj (izquierda) para quitarlo.
- Saque la manguera de agua delgada de los canales de manguera de agua en las tuberías.
- Extraiga los tubos y las boquillas.

Limpieza y mantenimiento



- Drene y limpie el agua dentro del tanque después de cada uso de su electrodoméstico, ya que dañará las partes metálicas del motor con el tiempo. Si deja agua en el tanque, se producirá un mal olor.
- No lave el cuerpo del motor, no lo sumerja en agua, simplemente límpielo.
- Puede limpiar o lavar los accesorios.
- Después de aspirar el líquido, seque las tuberías, la manguera y la parte del motor. Haga funcionar la aspiradora durante unos minutos después de que el tanque también se haya vaciado y secado. De esta manera, las partículas permanecerán en el grupo de tubería y manguera y se evitará la formación de malos olores.
- Reemplace la bolsa de polvo por una nueva cada vez que esté llena. Sacuda la bolsa de polvo de tela.
- El escape del desviador debe limpiarse a medida que se ensucia para que la potencia de succión no disminuya. Puede quitar y lavar el filtro del cuerpo intermedio del tanque y el filtro del motor a medida que se ensucien.

Especificaciones Técnicas

Modelo: VC-12W.045A	Capacidad de la bolsa de polvo: 7 L
Tensión nominal: 220-230 V AC	Capacidad del depósito de agua sucia: . 9 L
Frecuencia nominal: 50 / 60 Hz	Capacidad del depósito de agua limpia: 4 L
Protección contra salpicaduras de agua: IPX4	Longitud del cable: 5 m
Potencia: 1200 W	Tamaño del producto: ..340*320*620 mm
Presión de la bomba: 3 bar	Peso del producto: 7,2 kg

Conformidad CE

Este producto ha sido probado y producido de acuerdo con las normativas actuales y pertinentes, tales como:



- Directiva de compatibilidad electromagnética 2014/30/EU,
- Directiva de baja tensión Directiva (LVD) 2014/35/EU,
- Directiva RoHS y su modificación EU 2015/863,

y ha sido construido de acuerdo con las últimas normas de seguridad.

La marca CE certifica este producto con todas las directivas relevantes relacionadas.

Disposición – La política ambiental

Embalaje



El material de embalaje es totalmente reciclable, como lo indica el símbolo correspondiente. Para su eliminación, respete las normas locales. No deje el material de embalaje (bolsas de plástico, trozos de poliestireno, etc.) al alcance de los niños; puede ser peligroso.

Eliminación

Este aparato lleva el marcado CE en conformidad con la Directiva 2012/19/EU del Parlamento Europeo y del Consejo sobre residuos de aparatos eléctricos y electrónicos (RAEE).

La correcta eliminación de este producto evita consecuencias negativas para el medioambiente y la salud.



Este símbolo en el producto o en los documentos que acompañan el producto, indica que este aparato no puede ser tratado como residuos domésticos. Es su lugar se debe entregar al punto de recogida para el reciclaje de equipos eléctricos y electrónicos.

Para eliminación debe realizarse de conformidad con las normas medioambientales para eliminación de residuos. Entrégalo a un vertedero autorizado, no lo deje ni siquiera por unos días, ya que es potencialmente peligroso para los niños.

Para obtener información más detallada sobre el tratamiento, recuperación y reciclaje de este producto, póngase en contacto con el ayuntamiento, su servicio de desechos del hogar o la tienda donde adquirió el producto.

Términos y condiciones de la garantía

1. El producto está garantizado por el período estipulado por la legislación donde se comercializa, a partir de la fecha de compra, contra defectos de fabricación y/o mano de obra. La falta de conformidad que se manifieste dentro de este plazo, presume que existe en la fecha de compra. Después de este período, corresponde al cliente demostrar que la falta de conformidad ya existía en el momento de la entrega.
2. Si, durante el período de garantía, el producto es defectuoso en uso normal, el comprador debe ponerse en contacto con el establecimiento vendedor y enviar el electrodoméstico al lugar indicado por el vendedor.
3. La garantía solo es válida previa presentación de la factura que acredite la compra y el certificado de garantía completado (indicando la fecha de compra, el nombre del distribuidor, la referencia del modelo, y también se recomienda indicar el número de serie y el número de lote).
4. El importador / vendedor se reserva el derecho de rechazar la asistencia de garantía en caso de que dicha información haya sido eliminada o alterada después de la compra original del producto.
5. La responsabilidad del importador/vendedor incluirá, entre otras cosas, los costes de reparación y/o sustitución de la unidad cubierta por la garantía con la reserva del derecho a sustituirla por un producto equivalente, cuando no sea posible repararla.
6. La garantía no se aplica a problemas que no estén directamente relacionados con defectos de material, diseño o mano de obra.
7. Este producto es un electrodoméstico y está destinado solo para uso doméstico. La garantía se anula si el producto se utiliza con fines profesionales.
8. La garantía no cubre los daños causados por mal uso, instalación inadecuada, derrames, factores externos o daños intencionales.
9. La garantía no cubre los daños resultantes de caídas, uso de fuerza excesiva, golpes, exposición a condiciones ambientales extremas o deterioro causado por el uso normal de piezas de plástico o teclados, así como el uso de baterías distintas a las especificadas en este manual.
10. La garantía no cubre la instalación y programación por parte del distribuidor. En particular, no se aceptará ninguna reclamación de instalación y programación gratuita por parte del revendedor.
11. La garantía no cubre deficiencias que perjudiquen insignificadamente el funcionamiento del aparato. Otros costes, como la instalación, el transporte y el desplazamiento del técnico están expresamente excluidos de la garantía.
12. La aplicabilidad de la garantía presupone que el aparato sea enviado al establecimiento vendedor o al lugar indicado por éste, completo y en un embalaje bien protegido (si es posible en su embalaje original) y acompañado de la respectiva hoja o tarjeta de garantía, debidamente cumplimentado y comprobante de compra.
13. Si después de la verificación, se descubre que no hay razones para la reclamación, o que el producto no es defectuoso, los costos inherentes se imputarán al cliente, y el distribuidor está autorizado a cobrar esos costos al cliente.
14. La garantía quedará anulada cuando presente indicios de que una persona no autorizada ha intentado realizar reparaciones, modificaciones o sustitución de piezas en el aparato.
15. Las reparaciones realizadas una vez finalizado el período de garantía incurren en costes.
16. Esta garantía no afecta a sus derechos legales que pueda tener como consumidor en virtud de la legislación nacional aplicable que rige la compra de productos donde se vende el producto.
17. **Período de garantía:**

Países de la Unión Europea - Las Directivas Europeas (UE) 2019/771 y (UE) 2019/770 se aplican a ciertos aspectos de los contratos de compraventa de bienes muebles y se transponen a las legislaciones nacionales de sus países.

Otros países: se aplica la legislación nacional sobre los derechos de los consumidores en su país. En caso de que no exista legislación oficial, la garantía se aplicará a discreción del importador que introduzca el producto en el mercado o del establecimiento vendedor.

Français

Cher Client

Merci d'avoir choisi un produit HÆGER.

Les produits HÆGER sont conçus pour le bien-être du consommateur, en insistant sur les plus hauts standards de qualité, de fonctionnalité et de design. Nous sommes certains de leur satisfaction à l'achat de ce produit.

Nous supposons que l'utilisateur détient des connaissances générales sur l'emploi des appareils électroménagers.

Avant la première mise en service, lisez attentivement le présent mode d'emploi et les instructions de sécurité et familiarisez-vous avec les fonctions de l'appareil. Conservez le présent mode d'emploi et le cas échéant, transmettez-le à des tiers.

Usage conforme

Cet appareil est destiné exclusivement à l'emploi domestique et non à l'usage industriel. Il doit être utilisé exclusivement selon les indications figurant dans cette notice d'utilisation. Le fabricant n'est pas responsable d'éventuels dommages résultant d'un emploi non conforme ou d'un maniement incorrect.

Conformément à sa description et aux informations de sécurité, l'appareil est destiné à servir d'aspiration d'eau et de poussière. Toute utilisation en dehors de ce cadre n'est pas conforme et est donc interdite.

CET APPAREIL EST DESTINÉ UNIQUEMENT À UN USAGE DOMESTIQUE

Instruction de sécurité



AVERTISSEMENT : Risque d'électrocution !

- **L'aspirateur ne doit être utilisé dans des pièces humides que si, pour votre protection, un disjoncteur différentiel est branché en amont sur le circuit électrique. Si vous n'êtes pas sûr, demandez conseil à un électricien qualifié.**
- **Si l'appareil rempli d'eau tombe accidentellement, débranchez toujours la fiche de la prise avant de le remettre en place.**
- **Débranchez la fiche de la prise avant de nettoyer ou d'entretenir l'appareil.**
- **Assurez-vous que la tension indiquée sur la plaque signalétique de l'appareil correspond à la tension de votre réseau.**

- Utilisez votre appareil avec le courant approprié. La prise doit être protégée par un disjoncteur d'au moins 10 ampères.
- Afin de ne pas compromettre la sécurité de l'appareil, n'utilisez que des pièces de rechange et des accessoires d'origine. La garantie n'est pas valable si des pièces de rechange et des accessoires inappropriés sont utilisés de quelque manière que ce soit.
- Ne pas endommager l'isolation du câble. En cas de dommage, le câble doit être immédiatement remplacé par un centre de service agréé. Ne faites pas fonctionner l'appareil avec le câble endommagé.
- Cet appareil est destiné à être utilisé sans minuterie ni télécommande.
- Utilisez votre aspirateur en suivant le guide de l'utilisateur fourni. Ne l'utilisez pas à d'autres fins.
- Débranchez votre aspirateur avant de faire tout entretien ou avant de nettoyer. Ne laissez pas l'appareil branché.
- Ne touchez pas le câble avec des mains humides.
- Ne tirez ni sur le câble ni sur le tube d'aspiration pour déplacer l'aspirateur. Utilisez la poignée de transport.
- Lors de la fermeture des portes, veillez à ne pas pincer le câble.
- N'utilisez pas votre aspirateur sans sac à poussière en papier lorsque vous utilisez la fonction d'aspiration à sec.
- Gardez l'appareil à l'écart de la chaleur directe telle que ; cuisinière, four, etc.
- Ne travaillez pas à proximité de fluides ou de gaz inflammables ou explosifs. Éloignez votre appareil des matériaux en combustion.
- N'aspirez jamais de fluides ou de matériaux chauds à plus de 60°C, tels que des cigarettes allumées, des cendres, des charbons incandescents, etc.
- N'utilisez pas votre appareil pour nettoyer des matériaux tels que lame de rasoir, clou et surtout n'aspirez pas de liquides explosifs, d'acides, d'huile ou de solvants pouvant provoquer des explosions.



AVERTISSEMENT :

- **Ne pas utiliser** l'appareil dans des locaux présentant des risques d'explosion.
 - **N'aspirez jamais** des liquides susceptibles d'exploser (comme le fuel, le carburant, les solvants, l'acétone) et les poussières (comme les poussières de magnésium et d'aluminium), les gaz combustibles, comme les solvants non dilués et les acides.
 - **Risque d'explosion !** Les tourbillons de l'air aspiré risquent d'engendrer des vapeurs ou des mélanges explosifs. Ces substances sont susceptibles d'attaquer les pièces ou les matériaux utilisés.
 - **N'utilisez pas** l'aspirateur pour aspirer des déchets de construction (ciment, poussière de brique, gravats, etc.). Ces types de particules se solidifient rapidement au contact de l'eau, endommageant ainsi l'appareil.
- Ne pas aspirer de poussière malsaine.
 - Avant d'utiliser la fonction d'aspiration humide, n'oubliez pas de retirer le sac à poussière en papier.
 - L'échappement du filtre à eau doit toujours être propre. Si vous le nettoyez correctement, la puissance d'aspiration sera au niveau maximum.

Danger pour les enfants

- Les matériaux d'emballage ne sont pas des jouets pour enfants. Ne pas laisser les jouer avec des sacs en plastique : Il y a un risque de suffocation.
- **Cet appareil peut être utilisé par des enfants de plus de 8 ans et des personnes ayant un handicap physique, sensoriel ou mental, ou bien un manque d'expérience et de connaissances, s'ils ont reçu des explications ou des instructions sur la façon d'utiliser l'appareil de manière sécurisée et qu'ils en comprennent les risques encourus.**
- Ne laissez pas vos enfants jouer avec l'appareil. Faites attention lorsque vous utilisez votre appareil à proximité d'enfants.
- **Le nettoyage et l'entretien ne doivent pas être entrepris par des enfants sans surveillance.**

Description de la pièce

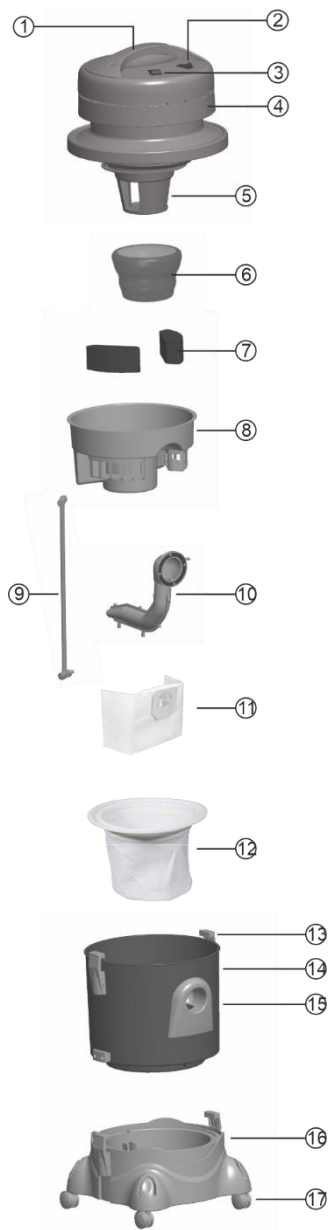

Composants

- 1 - Poignée de transport
- 2 - Interrupteur marche-arrêt
- 3 - L'interrupteur qui active la pompe
- 4 - Corps moteur
- 5 - Bouée (valve à flotteur)
- 6 - Filtre moteur
- 7 - Filtres du corps intermédiaire de réservoir d'eau
- 8 - Corps intermédiaire de réservoir d'eau
- 9 - Tuyau reliant la base au corps du moteur
- 10 - Échappement du filtre à eau
- 11 - Sac à poussière
- 12 - Sac à poussière en tissu
- 13 - Loquet de verrouillage
- 14 - Réservoir d'eau sale
- 15 - Bouche d'aspiration
- 16 - Base roulante avec réservoir d'eau propre
- 17 - Roues pivotantes à 360°

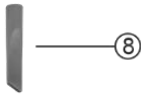

Accessoires

- 1 - Flexible
- 2 - Flexible de dérivation
- 3 - Poignée de tuyau avec gâchette de pompage d'eau
- 4 - Tubes prolongateurs
- 5 - Tube télescopique
- 6 - Buse de sol
- 7 - Suceur tapisserie
- 8 - Suceur plat
- 9 - Buse de lavage moquette
- 10 - Buse de lavage des tissus d'ameublement
- 11 - Suceur pour vitres et sols durs
- 12 - Shampoing nettoyant tapis (*)
- 13 - Solution parfumée (*)
- 14 - Réducteur de mousse (*)

Assemblage pour la fonction de filtration de l'eau

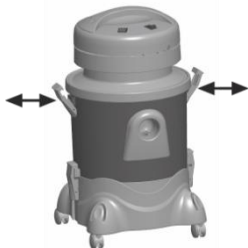
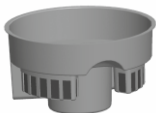

1. Déverrouillez les loquets de verrouillage en tirant vers l'extérieur comme indiqué sur la figure.

2. Retirez le corps du moteur en le tenant par la poignée de transport.

3. Placez l'échappement du filtre à eau à l'intérieur du réservoir comme indiqué sur la figure en poussant à travers la bouche d'aspiration.

4. Remplir le réservoir d'eau en respectant scrupuleusement la quantité d'eau exacte indiquée sur le réservoir comme "**MAX WATER LEVEL**" comme illustré sur la figure. (max. 2 litres).

Placez le corps du réservoir du milieu sur le réservoir comme indiqué sur la figure.

5. Remettez le boîtier du moteur sur le réservoir en le tenant par la poignée de transport et verrouillez les loquets en poussant à droite et à gauche.



6. Insérez le tuyau en le poussant dans la bouche d'aspiration. Fixez l'accessoire approprié et utilisez votre appareil.

REMARQUE : N'utilisez pas l'aspirateur sans eau pendant la fonction de filtration de l'eau.

ATTENTION! Étant donné que les résidus de détergent provoquent une formation excessive de mousse dans l'eau de la cuve à la suite de processus de nettoyage manuels sur les tapis et les parquets, arrêtez le fonctionnement de votre appareil et changez l'eau. Si l'eau moussante n'est pas remplacée, la mousse peut atteindre le moteur et cela peut entraîner un dysfonctionnement de votre machine.

Assemblage pour la fonction de filtration de l'eau



Montez les tuyaux d'extension sur la poignée du tuyau, puis sur le tuyau d'extension de la buse appropriée que vous choisissez en fonction de la surface que vous souhaitez nettoyer.

Comme illustré sur la figure, connectez la poignée du tuyau avec la gâchette de pompage d'eau aux tubes de rallonge en appuyant dessus, et les tubes de rallonge l'un à l'autre. Fixez ensuite la buse pour tapis aux tubes de rallonge.

Vous pouvez également utiliser la buse appropriée de votre choix en la montant directement sur la poignée du tuyau sans utiliser de tuyau de rallonge.

Connectez la fiche du câble d'alimentation de votre appareil à la prise.

Allumez votre appareil en mettant l'interrupteur d'alimentation sur marche.

REMARQUE : L'interrupteur qui active la pompe doit rester en position d'arrêt pendant l'exécution de l'opération de nettoyage.

Fonction d'aspiration à sec avec sac à poussière

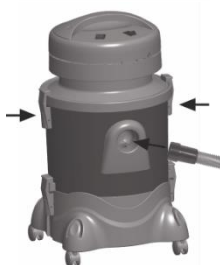

1. Déverrouillez les loquets de verrouillage en tirant vers l'extérieur comme indiqué sur la figure.

2. Retirez le corps du moteur en le tenant par la poignée de transport.

3. Verrouillez le sac à poussière sur les clips situés à l'arrière de la bouche d'aspiration.

Le sac à poussière doit être fixé dans le réservoir comme indiqué sur la figure.

REMARQUE : Seul le sac à poussière doit être fixé dans le réservoir lors de l'utilisation de la fonction d'aspiration à sec.

4. Placez le sac à poussière en tissu dans le tambour comme sur l'image.

REMARQUE : Utilisez un chiffon et un sac à poussière ensemble. N'utilisez pas le corps du réservoir intermédiaire et le filtre d'évacuation d'eau dans ce processus de nettoyage.

5. Remettez le boîtier du moteur sur le réservoir en le tenant par la poignée de transport et en verrouillant les loquets.

REMARQUE : Ne faites pas fonctionner votre appareil avec le couvercle intérieur lorsque vous utilisez la fonction d'aspiration à sec.

6. Insérez le tuyau en le poussant dans la bouche d'aspiration. Fixez l'accessoire approprié et utilisez votre appareil.

REMARQUE : Conservez toujours une réserve de sac à poussière, afin que l'aspirateur soit prêt à l'emploi à tout moment.

Assemblage d'accessoires lors de l'utilisation d'un sac à poussière



Vous pouvez utiliser un seul tuyau au lieu de deux tuyaux de rallonge, ou vous pouvez utiliser la buse appropriée pour le nettoyage à sec en la montant directement sur la poignée du tuyau sans utiliser de tuyau de rallonge.

Connectez la fiche du câble d'alimentation de votre appareil à la prise.

Allumez votre appareil en mettant l'interrupteur d'alimentation sur marche.

Pendant le nettoyage à sec, effectuez le processus de nettoyage en faisant des allers-retours avec la buse adaptée à la surface poussiéreuse.

Assemblage pour la fonction d'aspiration humide



1. Déverrouillez les loquets de verrouillage en tirant vers l'extérieur comme indiqué sur la figure.

2. Retirez le corps du moteur en le tenant par la poignée de transport.

3. Lorsque vous utilisez la fonction d'aspiration de liquide de votre appareil, le réservoir doit être propre. Le SAC EN TOILE, LE SAC A POUSSIERE, LE CORPS INTERMEDIAIRE ET LE FILTRE D'EVACUATION D'EAU doivent être retirés du réservoir.

4. Tenez le corps du moteur par la poignée de transport et placez-le sur le réservoir et verrouillez-le en

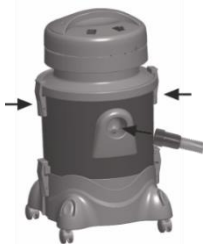

appuyant sur les loquets de verrouillage du réservoir vers la droite et vers la gauche.

- Fixez le tuyau en le poussant sur la buse d'aspiration du réservoir et vous pouvez effectuer le processus d'aspiration de liquide en fixant la buse souhaitée.

Le flotteur coupe automatiquement l'aspirateur lorsque le liquide aspiré atteint le niveau maximum. Dans ce cas, vous pouvez vider le réservoir et poursuivre le retraitement.

REMARQUE 1 : Ne mettez jamais d'eau dans le réservoir lorsque vous utilisez le processus d'aspiration de liquide de votre appareil.

REMARQUE 2 : L'interrupteur qui active la pompe doit rester en position fermée pendant l'aspiration du liquide.

Installation d'accessoires d'aspiration humide

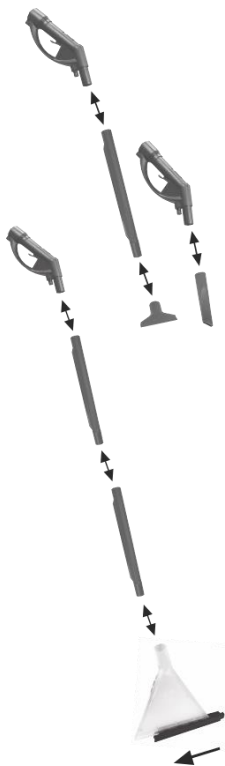

Vous pouvez utiliser un seul tuyau au lieu de deux tuyaux d'extension, ou vous pouvez utiliser la buse appropriée que vous choisissez en fonction de l'endroit où vous aspirez le liquide, en le montant directement sur la poignée du tuyau, sans utiliser de tuyau d'extension.

Connectez la fiche du câble d'alimentation de votre appareil à la prise.

Allumez votre appareil en allumant l'interrupteur d'alimentation.

Si l'endroit où le liquide est profond lors de l'aspiration du liquide, n'immergez pas complètement la buse que vous avez choisie dans le liquide afin qu'un flux d'air suffisant ne soit pas bloqué. Si le liquide se trouve sur une surface, effectuez le processus d'aspiration en faisant des allers-retours avec la buse appropriée que vous utilisez.

Afin d'aspirer les liquides sur le sol dur, placez la buse pour vitres et sols durs sur la buse de lavage de tapis vers la droite, en la faisant passer à travers les clous et en la chassant vers la gauche.

Fonction de filtrage de l'air

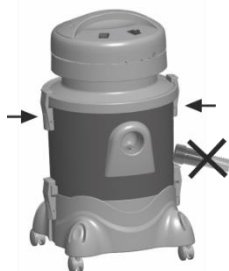
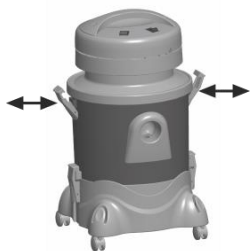

1. Déverrouillez les loquets de verrouillage en les tirant vers l'extérieur comme indiqué sur la figure, puis retirez le corps du moteur en le tenant par la poignée de transport..
2. Placez le filtre d'évacuation d'eau à l'intérieur du réservoir.
3. Ajouter de l'eau jusqu'au niveau d'eau maximum (MAX. 2 litres).
4. Appliquez 4 à 5 gouttes de "Parfum d'ambiance" sur les filtres du corps intermédiaire du réservoir, puis placez-les sur le corps intermédiaire du réservoir.
5. Tenez le corps du moteur par la poignée de transport et placez-le sur le réservoir et verrouillez les loquets de verrouillage du réservoir en appuyant à droite et à gauche. Pendant que votre appareil est en marche, faites fonctionner l'aspirateur d'un côté sans attacher de tuyau à la buse d'aspiration.

REMARQUE : L'interrupteur qui active la pompe doit rester en position d'arrêt pendant l'exécution de l'opération de nettoyage de l'air.

Lorsque ce processus est appliqué dans une pièce pendant 25 à 30 minutes, votre appareil piégera à la fois les mauvaises odeurs et les bactéries flottant dans l'air, et votre environnement deviendra plus sain.

REMARQUE : Lors de l'utilisation de la fonction de nettoyage de l'air, le réservoir et les filtres du corps intermédiaire doivent être propres.

Fonction de nettoyage de tapis

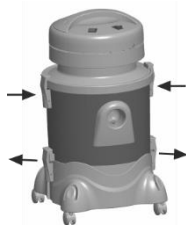
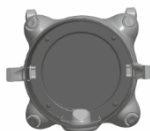

1. Déverrouillez les loquets de verrouillage en tirant vers l'extérieur comme indiqué sur la figure.

2. Retirez le corps du moteur en le tenant par la poignée de transport.

REMARQUE 1 : Le filtre moteur doit être monté sur le flotteur.

REMARQUE 2 : Ne mettez pas d'eau dans le réservoir lorsque vous utilisez la fonction de nettoyage de tapis.

ATTENTION : Lorsque vous utilisez cette fonction, n'installez pas le filtre d'évacuation d'eau. S'il est installé, retirez-le, sinon il peut provoquer la formation de mousse.

3. Tenez le corps du moteur par la poignée de transport et placez-le sur le réservoir et verrouillez-le en appuyant sur les loquets de verrouillage à droite et à gauche. Ouvrez les loquets de verrouillage de la base avec réservoir d'eau, retirez l'ensemble moteur avec le réservoir en le tenant par la poignée et mettez-le de côté.

4. Remplir le réservoir de base avec de l'eau ne dépassant pas le niveau maximum. Ajoutez 2 écailles de couvercle avec du shampoing nettoyant pour tapis dans l'eau que vous avez remplie.

ATTENTION : Ne remplissez pas l'eau sans avoir installé le raccord de tuyau qui est attaché au réservoir de base.

5. Placez l'ensemble moteur sur le corps de base et verrouillez-le en appuyant sur les loquets de verrouillage.

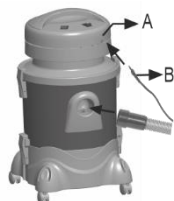

6. Vérifiez que le tuyau reliant la base au corps du moteur est fixé à ses emplacements sur le corps du moteur et le corps de la base en appuyant dessus.

7. Fixez le raccord du tuyau (B) à l'adaptateur de dérivation (A) et verrouillez-le en le tournant dans le sens des aiguilles d'une montre (vers la droite) en appuyant.

POINTS À CONSIDÉRER DANS LA FONCTION LAVAGE

Utilisez toujours un shampoing pour moquette à mousse contrôlée, original et adapté à l'appareil. La garantie ne sera pas valable pour les dysfonctionnements résultant de l'utilisation d'un shampoing ou de pièces de rechange inappropriés pour le lavage des tapis.

Ne laissez pas de détergent ou d'eau sale dans le tambour après utilisation.

REMARQUE : Si vous laissez de l'eau sale dans le réservoir, une mauvaise odeur se produira. Assurez-vous d'éteindre l'interrupteur de la pompe lorsque l'eau du shampoing est terminée.

Lavage de tapis et assemblage d'accessoires



Dans le processus de lavage de tapis ;

1. Comme indiqué sur l'image, montez les tuyaux de rallonge que vous avez assemblés en les fixant à la poignée du tuyau, puis à la buse de lavage de tapis à l'extrémité du tuyau de rallonge.

Vous pouvez utiliser un seul tuyau au lieu de deux tuyaux d'extension, ou vous pouvez utiliser la buse de lavage de tapis directement sur la poignée du tuyau sans utiliser de tuyau d'extension.

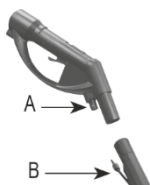

2. Pour le nettoyage des vitres, orientez la buse lave-tapis de votre appareil vers la gauche en la faisant passer dans les clous de la buse vitres et sols durs avec la partie fixe tournée vers la droite.

3. Placez le tuyau d'eau fin dans les canaux sur les tuyaux comme indiqué sur l'image.

REMARQUE : Les canaux des tuyaux d'eau sur les tuyaux doivent être alignés.

4. Comme indiqué sur la photo, placez le raccord (B) à l'extrémité du tuyau d'eau fin en le poussant dans la fente (A) située sur la poignée du tuyau avec la gâchette de pompage d'eau et verrouillez-le en le tournant dans le sens des aiguilles d'une montre (vers la droite).

5. Connectez la fiche du câble d'alimentation de votre appareil à la prise.

6. Démarrez votre appareil en allumant l'interrupteur d'alimentation. Allumez l'interrupteur qui active la pompe.

7. Appuyez sur la gâchette comme indiqué sur l'image pour pulvériser l'eau du shampoing en fonction de la surface que vous souhaitez nettoyer.

8. Relâchez la gâchette après avoir pulvérisé suffisamment d'eau, cela arrêtera le jet d'eau.

ATTENTION : En cas d'interruption prolongée de l'opération de pulvérisation d'eau, mettre l'interrupteur de la pompe en position OFF.

Tirez la tête de lavage vers l'arrière comme indiqué sur l'image pour aspirer l'eau shampoing pulvérisée sur la surface que vous lavez, ainsi vous aspirerez l'eau sale dans le tambour de votre appareil à l'aide d'accessoires.

Démontage des accessoires

- Tirez le tuyau hors de la bouche d'aspiration du réservoir.
- Appuyez sur le raccord de l'adaptateur de dérivation situé sur le corps du moteur et tournez-le dans le sens inverse des aiguilles d'une montre (gauche) et retirez-le.
- Retirez le kit de flexibles de la base à roulettes et du boîtier du moteur.
- Retirez le capuchon de l'adaptateur de gâchette situé sur la poignée du tuyau avec la gâchette de pompage d'eau en appuyant dessus et en le tournant dans le sens inverse des aiguilles d'une montre (vers la gauche).
- Si vous avez utilisé l'appareil de lavage de siège et de sol, appuyez sur le capuchon de l'adaptateur de gâchette sur la poignée du tuyau avec la gâchette de pompage d'eau et tournez-le dans le sens antihoraire (gauche) pour le retirer.
- Tirez le tuyau d'eau fin hors des canaux de tuyau d'eau sur les tuyaux.
- Retirez les tuyaux et les buses.

Nettoyage et entretien



- Vidangez et nettoyez l'eau à l'intérieur du réservoir après chaque utilisation de votre appareil, car cela endommagera les parties métalliques du moteur avec le temps. Si vous laissez de l'eau dans le réservoir, une mauvaise odeur se produira.
- Ne pas laver le corps du moteur, ne pas le plonger dans l'eau, juste l'essuyer.
- Vous pouvez essuyer ou laver les accessoires.
- Après avoir aspiré le liquide, séchez les tuyaux, le tuyau et la partie moteur. Faites fonctionner l'aspirateur pendant quelques minutes après que le réservoir soit également vidé et séché. De cette façon, les particules resteront dans le groupe de tuyaux et de flexibles et la formation de mauvaises odeurs sera évitée.
- Remplacez le sac à poussière par un neuf chaque fois qu'il est plein. Secouez le sac à poussière en tissu.
- L'évacuation de l'inverseur doit être nettoyée au fur et à mesure qu'elle se salit afin que la puissance d'aspiration ne diminue pas. Vous pouvez retirer et laver le filtre du corps intermédiaire du réservoir et le filtre du moteur lorsqu'ils sont sales.

Spécifications Techniques

Modèle :..... VC-12W.045A	Capacité du sac à poussière :..... 7 L
Tension nominale : 220-230 V AC	Capacité du réservoir d'eau sale : 9 L
Fréquence nominale : 50 / 60 Hz	Capacité du réservoir d'eau propre : 4L
Protection contre les projections d'eau :IPX4	Longueur du câble :5 m
Puissance : 1200 W	Taille du produit :340*320*620 mm
Pression de la pompe : 3 bars	Poids du produit : 7.2 kg

Conformité CE

Ce produit a été testé et produit selon toutes les directives européennes actuelles applicables, tels que :



- La compatibilité électromagnétique Directive 2014/30/EU,
- Directive Basse Tension Directive (LVD) 2014/35/EU,
- Directive RoHS avec ses modifications EU 2015/863,

et a été construit en conformité avec les dernières normes de sécurité.

Le marquage CE atteste ce produit à toutes les directives relevant.

Élimination – La politique environnementale

Emballage



L'emballage est entièrement recyclable et porte le symbole du recyclage. Pour la mise au rebut, suivez les réglementations locales en vigueur. Les matériaux d'emballage (sachets en plastique, éléments en polystyrène, etc.) doivent être tenus hors de portée des enfants, car ils constituent une source potentielle de danger.

Mise au rebut

Cet appareil porte le symbole du recyclage conformément à la Directive Européenne 2012/19/EU concernant les Déchets d'Équipements Électriques et Électroniques (DEEE ou WEEE).

En procédant correctement à la mise au rebut de cet appareil, vous contribuerez à empêcher toute conséquence nuisible pour l'environnement et la santé de l'homme.



Ce symbole présent sur l'appareil ou sur la documentation qui l'accompagne indique que ce produit ne peut en aucun cas être traité comme déchet ménager. Il doit plutôt être remis au point de collecte approprié pour le recyclage des équipements électriques et électroniques.

L'élimination doit être effectuée conformément aux règlements environnementaux locaux pour l'élimination des déchets. Pour des informations plus détaillées sur le traitement, la récupération et le recyclage de ce produit, s'il vous plaît contacter votre bureau compétent de votre commune, votre service d'élimination des déchets ménagers ou directement à votre revendeur où vous avez acheté le produit.

Termes et conditions de la garantie

1. Le produit est garanti pour la période stipulée par la législation où il est mis sur le marché, à compter de la date d'achat, contre les défauts de fabrication et/ou de main d'œuvre. Le défaut de conformité manifesté dans ce délai est présumé exister à la date d'achat. Passé ce délai, il appartient au client de prouver que le défaut de conformité existait déjà au moment de la livraison.
2. Si, pendant la période de garantie, le produit est défectueux en utilisation normale, l'acheteur doit contacter l'établissement de vente et envoyer l'appareil à l'endroit indiqué par le vendeur.
3. La garantie n'est valable que sur présentation de la facture prouvant l'achat et du certificat de garantie complété (indiquant la date d'achat, le nom du revendeur, la référence du modèle, et il est également recommandé d'indiquer le numéro de série et le numéro de lot).
4. L'importateur/vendeur se réserve le droit de refuser l'assistance de garantie dans le cas où ces informations ont été supprimées ou modifiées après l'achat initial du produit.
5. La responsabilité de l'importateur/vendeur comprend, entre autres, les frais de réparation et/ou de remplacement de l'unité couverte par la garantie avec la réserve du droit de la remplacer par un produit équivalent, lorsqu'il n'est pas possible de la réparer.
6. La garantie ne s'applique pas aux problèmes qui ne sont pas directement liés à des défauts de matériau, de conception ou de fabrication.
7. Ce produit est un appareil et est destiné à un usage domestique uniquement. La garantie expirera si le produit est utilisé à des fins professionnelles.
8. La garantie ne couvre pas les dommages causés par une mauvaise utilisation, une mauvaise installation, un déversement, des facteurs externes ou des dommages intentionnels.
9. La garantie ne couvre pas les dommages résultant de chutes, de l'utilisation d'une force excessive, des coups, de l'exposition à des conditions environnementales extrêmes ou de la détérioration causée par l'utilisation normale de pièces en plastique ou de claviers, ainsi que l'utilisation de batteries autres que celles spécifiées dans ce manuel.
10. La garantie ne couvre pas l'installation et la programmation par le concessionnaire. En particulier, aucune réclamation pour l'installation et la programmation gratuite par le revendeur ne peut être acceptée.
11. La garantie ne couvre pas les défauts qui nuisent de manière insignifiante au fonctionnement de l'appareil. Les autres frais, tels que l'installation, le transport et le déplacement du technicien sont expressément exclus de la garantie.
12. L'applicabilité de la garantie suppose que l'appareil soit envoyé à l'établissement du vendeur ou à l'endroit indiqué par celui-ci, complet et dans un emballage bien protégé (si possible dans son emballage d'origine) et accompagné de la feuille ou de la carte de garantie respective, dûment rempli et d'une preuve d'achat.
13. Si, après vérification, il s'avère qu'il n'y a aucune raison pour la réclamation, ou que le produit n'est pas défectueux, les coûts inhérents seront imputés au client, et le revendeur est autorisé à facturer ces coûts au client.
14. La garantie sera annulée lorsqu'elle montre des signes qu'une personne non autorisée a tenté d'effectuer des réparations, des modifications ou le remplacement de pièces sur l'appareil.
15. Les réparations effectuées après la fin de la période de garantie sont soumises à des frais.
16. Cette garantie n'affecte pas vos droits légaux que vous pouvez avoir en tant que consommateur en vertu de la législation nationale applicable régissant l'achat de produits lorsque le produit est vendu.
17. **Période de garantie :**

Pays de l'Union Européenne - Les directives européennes (UE) 2019/771 et (UE) 2019/770 s'appliquent à certains aspects des contrats d'achat et de vente de biens meubles et transposées dans les législations nationales de leurs pays.

Autres pays - la législation nationale sur les droits des consommateurs dans leur pays s'applique. En l'absence de législation officielle, la garantie est appliquée à la discrétion de l'importateur qui met le produit sur le marché ou de l'établissement du vendeur

Ελληνικά

Αγαπητέ πελάτη

Σας ευχαριστούμε που επιλέξατε ένα προϊόν HÆGER.

Τα προϊόντα HÆGER έχουν δημιουργηθεί για να σκέφτονται την ευημερία του καταναλωτή που προτιμούν υψηλά πρότυπα ποιότητας, λειτουργικότητας και ανάρθεσης. Είμαστε σίγουροι ότι θα είστε ευχαριστημένοι με αυτήν τη συσκευή.

Υποθέτουμε ότι ο χρήστης είναι εξοικειωμένος με τις συνήθεις διαδικασίες χειρισμού οικιακών συσκευών.

Πριν χρησιμοποιήσετε τη συσκευή για πρώτη φορά, διαβάστε προσεκτικά και διεξοδικά αυτές τις οδηγίες λειτουργίας και τις συμβουλές ασφαλείας, εξοικειώνοντας πλήρως τη συσκευή. Κρατήστε αυτές τις οδηγίες για μελλοντική αναφορά και διαβιβάστε τις σε όποιον μπορεί να χρησιμοποιήσει τη συσκευή σε μελλοντική ημερομηνία.

Προβλεπόμενη χρήση

Αυτή η συσκευή έχει σχεδιαστεί αποκλειστικά για οικιακή χρήση. Πρέπει να χρησιμοποιείται μόνο σύμφωνα με αυτές τις οδηγίες. Ο κατασκευαστής δεν θα θεωρηθεί υπεύθυνος για οποιαδήποτε ζημιά προκληθεί από ακατάλληλη χρήση ή λανθασμένη λειτουργία.

Η συσκευή προορίζεται για χρήση ως υγρή/στεγνή ηλεκτρική σκούπα σύμφωνα με την περιγραφή και τις οδηγίες ασφαλείας της. Κάθε άλλος τύπος χρήσης θεωρείται ότι έρχεται σε αντίθεση με την προβλεπόμενη χρήση και δεν επιτρέπεται.

ΑΥΤΗ Η ΣΥΣΚΕΥΗ ΠΡΟΟΡΙΖΕΤΑΙ ΜΟΝΟ ΓΙΑ ΟΙΚΙΑΚΗ ΧΡΗΣΗ

Οδηγίες ασφαλείας



ΠΡΟΕΙΔΟΠΟΙΗΣΗ: Κίνδυνος ηλεκτροπληξίας!

- Η ηλεκτρική σκούπα θα πρέπει να χρησιμοποιείται μόνο σε χώρους με υγρασία εάν για την προστασία σας είναι συνδεδεμένος διακόπτης κυκλώματος που λειτουργεί με ρεύμα υπολειπόμενου ρεύματος ανάντη στο ηλεκτρικό κύκλωμα. Εάν δεν είστε σίγουροι, ζητήστε τη συμβουλή ενός ειδικευμένου ηλεκτρολόγου.
- Εάν η συσκευή γεμάτη νερό πέσει κατά λάθος, βγάζετε πάντα το φικ από την πρίζα πριν το σηκώσετε ξανά.
- Αποσυνδέστε το φικ από την πρίζα πριν καθαρίσετε ή επισκευάσετε τη συσκευή.
- Βεβαιωθείτε ότι η τάση στην ετικέτα χαρακτηρισμού της συσκευής αντιστοιχεί στην τάση του δικτύου σας.

- Χρησιμοποιήστε τη συσκευή σας με το σωστό ρεύμα. Η πρίζα πρέπει να προστατεύεται με αυτόματο διακόπτη ισχύος τουλάχιστον 10 αμπέρ.
- Για να μην θέσετε σε κίνδυνο την ασφάλεια της συσκευής, χρησιμοποιείτε μόνο γνήσια ανταλλακτικά και αξεσουάρ. Η εγγύηση δεν ισχύει εάν χρησιμοποιούνται με οποιονδήποτε τρόπο ακατάλληλα ανταλλακτικά και αξεσουάρ.
- Μην καταστρέψετε τη μόνωση του καλωδίου. Σε περίπτωση ζημιάς, το καλώδιο πρέπει να αντικατασταθεί αμέσως από εξουσιοδοτημένο κέντρο σέρβις. Μην λειτουργείτε τη συσκευή με το κατεστραμμένο καλώδιο.
- Αυτή η συσκευή προορίζεται για χρήση χωρίς χρονοδιακόπτη ή τηλεχειριστήριο.
- Χρησιμοποιήστε την ηλεκτρική σας σκούπα σύμφωνα με τον οδηγό χρήσης που παρέχεται. Μην το χρησιμοποιείτε για κανέναν άλλο σκοπό.
- Αποσυνδέστε την ηλεκτρική σας σκούπα πριν κάνετε οποιαδήποτε συντήρηση ή πριν τον καθαρισμό. Μην αφήνετε τη συσκευή συνδεδεμένη στην πρίζα.
- Μην αγγίζετε το καλώδιο με βρεγμένα χέρια.
- Μην τραβάτε ούτε το καλώδιο ούτε τον σωλήνα αναρρόφησης για να μετακινήσετε την ηλεκτρική σκούπα. Χρησιμοποιήστε τη λαβή μεταφοράς.
- Όταν κλείνετε τις πόρτες, φροντίστε να μην τσιμπήσετε το καλώδιο.
- Μην χρησιμοποιείτε την ηλεκτρική σας σκούπα χωρίς χάρτινη σακούλα σκόνης ενώ χρησιμοποιείτε τη λειτουργία στεγνής αναρρόφησης.
- Κρατήστε τη συσκευή μακριά από άμεση θερμότητα όπως π. σόμπα, φούρνος κ.λπ.
- Μην εργάζεστε κοντά σε εύφλεκτα ή εκρηκτικά υγρά ή αέρια. Κρατήστε τη συσκευή σας μακριά από υλικά που καίγονται.
- Ποτέ μην σκουπίζετε ζεστά υγρά ή υλικά σε θερμοκρασία μεγαλύτερη των 60°C, όπως αναμμένα τσιγάρα, στάχτες, λαμπερά κάρβουνα κ.λπ.
- Μην χρησιμοποιείτε τη συσκευή σας για καθαρισμό υλικών όπως ξυράφι, καρφιά και ιδιαίτερα μην αναρροφάτε εκρηκτικά υγρά, οξέα, λάδια ή διαλύτες που μπορεί να προκαλέσουν εκρήξεις.



ΠΡΟΕΙΔΟΠΟΙΗΣΗ:

- **Μη χρησιμοποιείτε** τη συσκευή σε χώρους με κίνδυνο έκρηξης.
- **Μη χρησιμοποιείτε** ποτέ τη συσκευή για να αναρροφήσετε εκρηκτικά υγρά (όπως λάδι θέρμανσης, βενζίνη, διαλυτικό χρωμάτων, ακετόνη) ή σκόνες (όπως σκόνες μαγνησίου ή αλουμινίου), εύφλεκτα αέρια ή αδιάλυτους διαλύτες και οξέα.
- **Κίνδυνος έκρηξης!** Οι αναταράξεις που προκαλούνται από τον αέρα αναρρόφησης θα μπορούσαν να οδηγήσουν στη δημιουργία εκρηκτικών ατμών ή μειγμάτων. Αυτές οι ουσίες μπορεί να επιτεθούν στα εξαρτήματα και τα υλικά που χρησιμοποιούνται.
- **Μη χρησιμοποιείτε** την ηλεκτρική σκούπα για να ρουφήξετε οικοδομικά απόβλητα (τσιμέντο, σκόνη από τούβλα, μπάζα κ.λπ.). Αυτοί οι τύποι σωματιδίων στερεοποιούνται γρήγορα μόλις έρθουν σε επαφή με το νερό, καταστρέφοντας έτσι τη συσκευή.
- Μην σκουπίζετε με ηλεκτρική σκούπα την ανθυγιεινή σκόνη.
- Πριν χρησιμοποιήσετε τη λειτουργία υγρής σκούπας, μην ξεχάσετε να βγάλετε τη χάρτινη σακούλα σκόνης.
- Τα καυσαέρια του φίλτρου νερού θα πρέπει να είναι πάντα καθαρά. Εάν το καθαρίσετε σωστά, η ισχύς αναρρόφησης θα είναι στο μέγιστο επίπεδο.

Κίνδυνος για τα παιδιά

- Τα υλικά συσκευασίας δεν είναι παιδικά παιχνίδια. Μην επιτρέπετε στα παιδιά να παίζουν με πλαστικές σακούλες: Υπάρχει κίνδυνος ασφυξίας.
- Αυτή η συσκευή μπορεί να χρησιμοποιηθεί από παιδιά ηλικίας 8 ετών και άνω και άτομα με μειωμένες σωματικές, αισθητήριες ή διανοητικές ικανότητες ή έλλειψη εμπειρίας και γνώσεων εάν τους έχει δοθεί επίβλεψη ή οδηγίες σχετικά με τη χρήση της συσκευής με ασφαλή τρόπο και κατανοούν τους κινδύνους που ενέχονται.
- Μην αφήνετε τα παιδιά σας να παίζουν με τη συσκευή. Δώστε προσοχή όταν χρησιμοποιείτε τη συσκευή σας κοντά σε παιδιά.
- Ο καθαρισμός και η συντήρηση του χρήστη δεν πραγματοποιούνται από παιδιά χωρίς επίβλεψη.

Περιγραφή μέρους

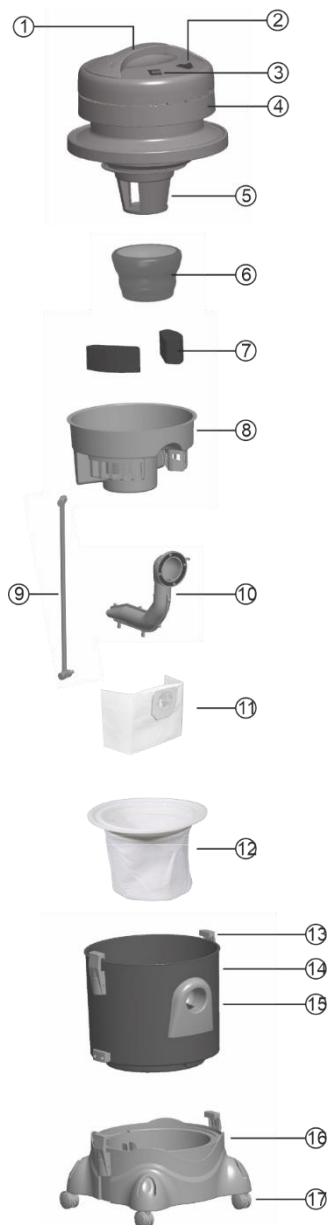

Συστατικά

- 1 - Λαβή μεταφοράς
- 2 - Διακόπτης ON-OFF
- 3 - Ο διακόπτης που ενεργοποιεί την αντλία
- 4 - Σώμα κινητήρα
- 5 - Σημαντήρας (βαλβίδα πλωτήρα)
- 6 - Φίλτρο κινητήρα
- 7 - Φίλτρα ενδιάμεσου σώματος λέβητα
- 8 - Ενδιάμεσο σώμα λεβήτων
- 9 - Εύκαμπτος σωλήνας που συνδέει τη βάση με το σώμα του κινητήρα
- 10 - Εξαγωγή φίλτρου νερού
- 11 - Σακούλα σκόνης
- 12 - Υφασμάτινη σακούλα σκόνης
- 13 - Μάνταλο κλειδώματος
- 14 - Δεξαμενή
- 15 - Στόμα αναρρόφησης
- 16 - Βάση με τροχούς με δοχείο νερού
- 17 - 360° Περιστρεφόμενοι τροχοί

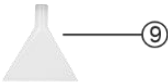
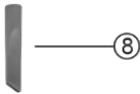

Εξαρτήματα

- 1 - Εύκαμπτος σωλήνας
- 2 - Εύκαμπτος σωλήνας παράκαμψης
- 3 - Λαβή σωλήνα με σκανδάλη άντλησης νερού
- 4 - Σωλήνες επεκτάσεων
- 5 - Τηλεσκοπικός σωλήνας
- 6 - Ακροφύσιο δαπέδου
- 7 - Ακροφύσιο ταπετσαρίας
- 8 - Ακροφύσιο ρωγμής
- 9 - Ακροφύσιο πλυσίματος χαλιών
- 10 - Ακροφύσιο πλύσης ταπετσαρίας
- 11 - Γυαλί παραθύρου και ακροφύσιο σκληρού δαπέδου
- 12 - Σαμπουάν καθαρισμού χαλιών (*)
- 13 - Αρωματικό διάλυμα (*)
- 14 - Μειωτήρας αφρού (*)

Συναρμολόγηση για λειτουργία φιλτραρίσματος νερού

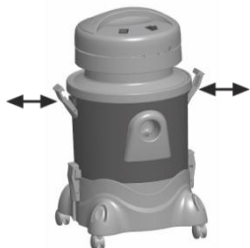
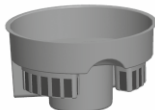

1. Ξεκλειδώστε τα μάνδρα κλειδώματος τραβώντας τα έξω όπως φαίνεται στην εικόνα.

2. Αφαιρέστε το σώμα του κινητήρα κρατώντας το από τη λαβή μεταφοράς.

3. Τοποθετήστε την εξάτμιση του φίλτρου νερού μέσα στη δεξαμενή όπως φαίνεται στην εικόνα πιέζοντας μέσα από το στόμιο αναρρόφησης.

4. Γεμίστε τη δεξαμενή με νερό τηρώντας προσεκτικά την ακριβή ποσότητα νερού που αναγράφεται στη δεξαμενή ως «**MAX WATER LEVEL**» όπως φαίνεται στην εικόνα. (μέγ. 2 lt.)

Τοποθετήστε το μεσαίο σώμα της δεξαμενής στη δεξαμενή όπως φαίνεται στην εικόνα.

5. Τοποθετήστε ξανά το περίβλημα του κινητήρα στη δεξαμενή κρατώντας το από τη λαβή μεταφοράς και κλειδώστε τα μάνδρα πιέζοντας δεξιά και αριστερά.



6. Εισαγάγετε τον εύκαμπτο σωλήνα σπρώχνοντάς τον στο στόμιο αναρρόφησης. Συνδέστε το κατάλληλο εξάρτημα και χειριστείτε τη συσκευή σας.

ΣΗΜΕΙΩΣΗ: Μη χρησιμοποιείτε ηλεκτρική σκούπα χωρίς νερό κατά τη λειτουργία φιλτραρίσματος νερού.

ΠΡΟΣΟΧΗ! Επειδή τα υπολείμματα απορρυπαντικού θα προκαλέσουν υπερβολικό αφρισμό του νερού στη μπανιέρα ως αποτέλεσμα των διαδικασιών χειροκίνητου καθαρισμού σε χαλιά και παρκέ, σταματήστε τη λειτουργία της συσκευής σας και αλλάξτε το νερό. Εάν το νερό που αφρίζει δεν αντικατασταθεί, ο αφρός μπορεί να φτάσει στον κινητήρα και αυτό μπορεί να προκαλέσει δυσλειτουργία του μηχανήματος σας.

Συναρμολόγηση για λειτουργία φιλτραρίσματος νερού

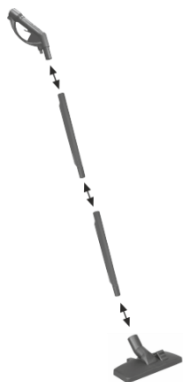

Τοποθετήστε τους σωλήνες επέκτασης στη λαβή του εύκαμπτου σωλήνα και μετά στον σωλήνα επέκτασης του κατάλληλου ακροφυσίου που θα επιλέξετε ανάλογα με την επιφάνεια που θέλετε να καθαρίσετε.

Όπως φαίνεται στο σχήμα, συνδέστε τη λαβή του εύκαμπτου σωλήνα με τη σκανδάλη άντλησης νερού στους σωλήνες επέκτασης πιέζοντας προς τα μέσα και τους σωλήνες επέκτασης μεταξύ τους. Στη συνέχεια, συνδέστε το ακροφύσιο χαλιού στους σωλήνες επέκτασης.



Μπορείτε επίσης να χρησιμοποιήσετε το κατάλληλο ακροφύσιο της επιλογής σας τοποθετώντας το απευθείας στη λαβή του εύκαμπτου σωλήνα χωρίς να χρησιμοποιήσετε σωλήνα επέκτασης.

Συνδέστε το βύσμα του καλωδίου τροφοδοσίας της συσκευής σας στην πρίζα.

Ενεργοποιήστε τη συσκευή σας ενεργοποιώντας το διακόπτη λειτουργίας.

ΣΗΜΕΙΩΣΗ: Ο διακόπτης που ενεργοποιεί την αντλία πρέπει να παραμείνει στη θέση απενεργοποίησης κατά την εκτέλεση της λειτουργίας καθαρισμού.

Λειτουργία ξηρής αναρρόφησης με σακούλα σκόνης

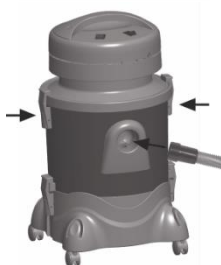

1. Ξεκλειδώστε τα μάνδαλα κλειδώματος τραβώντας τα έξω όπως φαίνεται στην εικόνα.

2. Αφαιρέστε το σώμα του κινητήρα κρατώντας το από τη λαβή μεταφοράς.

3. Κλειδώστε τη σακούλα σκόνης στα κλιπ που βρίσκονται στην πίσω πλευρά του στομίου αναρρόφησης.

Η σακούλα σκόνης πρέπει να στερεωθεί στη δεξαμενή όπως φαίνεται στην εικόνα.

ΣΗΜΕΙΩΣΗ: Μόνο η σακούλα σκόνης πρέπει να στερεώνεται στη δεξαμενή ενώ χρησιμοποιείται η λειτουργία στεγνής αναρρόφησης.

4. Τοποθετήστε την υφασμάτινη σακούλα σκόνης στο τύμπανο όπως στην εικόνα.

ΣΗΜΕΙΩΣΗ: Χρησιμοποιήστε πανί και σακούλα σκόνης μαζί. Μην χρησιμοποιείτε το μεσαίο σώμα της δεξαμενής και το φίλτρο εξαγωγής νερού σε αυτή τη διαδικασία καθαρισμού

5. Τοποθετήστε ξανά το επάνω κάλυμμα στη δεξαμενή κρατώντας το από τη λαβή μεταφοράς και ασφαλίζοντας τα μάνδαλα.

ΣΗΜΕΙΩΣΗ: Μη λειτουργείτε τη συσκευή σας με εσωτερικό κάλυμμα ενώ χρησιμοποιείτε τη λειτουργία στεγνής αναρρόφησης.

6. Εισαγάγετε τον εύκαμπτο σωλήνα σπρώχνοντάς τον στο στόμιο αναρρόφησης. Συνδέστε το κατάλληλο εξάρτημα και χειριστείτε τη συσκευή σας.

ΣΗΜΕΙΩΣΗ: Διατηρείτε πάντα ένα απόθεμα σακούλας σκόνης, έτσι ώστε η ηλεκτρική σκούπα να είναι έτοιμη για χρήση ανά πάσα στιγμή.

Συναρμολόγηση αξεσουάρ όταν χρησιμοποιείτε σακούλα σκόνης



Μπορείτε να χρησιμοποιήσετε έναν μόνο σωλήνα αντί για δύο σωλήνες επέκτασης ή μπορείτε να χρησιμοποιήσετε το κατάλληλο ακροφύσιο για στεγνό καθάρισμα τοποθετώντας το απευθείας στη λαβή του εύκαμπτου σωλήνα χωρίς να χρησιμοποιήσετε σωλήνα επέκτασης..

Συνδέστε το βύσμα του καλωδίου τροφοδοσίας της συσκευής σας στην πρίζα.

Ενεργοποιήστε τη συσκευή σας ενεργοποιώντας το διακόπτη λειτουργίας.

Κατά το στεγνό καθάρισμα, εκτελέστε τη διαδικασία καθαρισμού μετακινώντας μπρος-πίσω με το κατάλληλο ακροφύσιο για τη σκονισμένη επιφάνεια..

Συναρμολόγηση για λειτουργία υγρής αναρρόφησης



1. Ξεκλειδώστε τα μάνδαλα κλειδώματος τραβώντας τα έξω όπως φαίνεται στην εικόνα.

2. Αφαιρέστε το σώμα του κινητήρα κρατώντας το από τη λαβή μεταφοράς.

3. Όταν χρησιμοποιείτε τη λειτουργία αναρρόφησης υγρών της συσκευής σας, η δεξαμενή πρέπει να είναι καθαρή. υφασμάτινη σακούλα, σακούλα σκόνης, ΕΝΔΙΑΜΕΣΟ ΣΩΜΑ ΚΑΙ ΦΙΛΤΡΟ ΚΑΤΑΣΤΑΣΗΣ ΝΕΡΟΥ πρέπει να αφαιρεθούν από τη δεξαμενή.

4. Κρατήστε το σώμα του κινητήρα από τη λαβή μεταφοράς και τοποθετήστε το στη δεξαμενή και

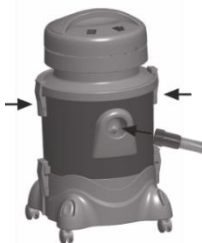

ασφαλίστε το πιέζοντας τα μάνδαλα ασφάλισης του ρεζερβουάρ δεξιά και αριστερά.

5. Στερεώστε τον εύκαμπτο σωλήνα σπρώχνοντάς τον στο ακροφύσιο αναρρόφησης του ρεζερβουάρ και μπορείτε να εκτελέσετε τη διαδικασία αναρρόφησης υγρού συνδέοντας το ακροφύσιο που θέλετε.

Ο πλωτήρας θα κόψει αυτόματα την ηλεκτρική σκούπα όταν το υγρό με ηλεκτρική σκούπα φτάσει στο μέγιστο επίπεδο. Σε αυτή την περίπτωση, μπορείτε να αδειάσετε τη δεξαμενή και να συνεχίσετε την επανεπεξεργασία.

ΣΗΜΕΙΩΣΗ 1: Μην βάζετε ποτέ νερό στη δεξαμενή ενώ χρησιμοποιείτε τη διαδικασία αναρρόφησης υγρών της συσκευής σας.

ΣΗΜΕΙΩΣΗ 2: Ο διακόπτης που ενεργοποιεί την αντλία θα πρέπει να παραμένει στην κλειστή θέση κατά την αναρρόφηση του υγρού.

Εγκατάσταση αξεσουάρ υγής σκούπας

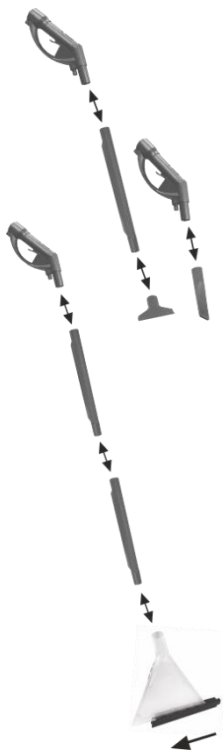

Συνδέστε το βύσμα του καλωδίου τροφοδοσίας της συσκευής σας στην πρίζα.

Ενεργοποιήστε τη συσκευή σας ενεργοποιώντας το διακόπτη λειτουργίας.

Εάν το σημείο όπου το υγρό είναι βαθύ ενώ σκουπίζετε το υγρό, μην βυθίζετε πλήρως το ακροφύσιο που επιλέξατε στο υγρό, ώστε να μην εμποδίζεται επαρκής ροή αέρα. Εάν το υγρό βρίσκεται σε μια επιφάνεια, εκτελέστε τη διαδικασία σκούπισμα με ηλεκτρική σκούπα μετακινώντας μπρος-πίσω με το κατάλληλο ακροφύσιο που χρησιμοποιείτε.

Για να σκουπίσετε τα υγρά στο σκληρό δάπεδο, τοποθετήστε το ακροφύσιο γυαλιού και σκληρού δαπέδου στο ακροφύσιο πλυσίματος χαλιών προς τα δεξιά, περνώντας το μέσα από τα καρφιά και οδηγώντας το προς τα αριστερά.

Λειτουργία φιλτραρίσματος αέρα

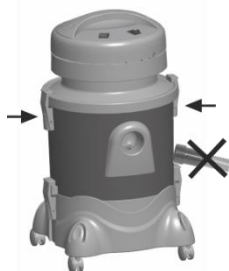
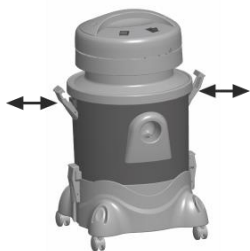

1. Ξεκλειδώστε τα μάνδαλα ασφάλισης τραβώντας τα προς τα έξω όπως φαίνεται στην εικόνα και, στη συνέχεια, αφαιρέστε το σώμα του κινητήρα που το συγκρατεί από τη λαβή μεταφοράς.

2. Τοποθετήστε το φίλτρο εξαγωγής νερού μέσα στη δεξαμενή.

3. Προσθέστε νερό μέχρι τη μέγιστη στάθμη νερού (ΜΕΓ. 2 lt.).

4. Απλώστε 4-5 σταγόνες "Room perfume" στα φίλτρα στο ενδιάμεσο σώμα της δεξαμενής και στη συνέχεια τοποθετήστε τα στο ενδιάμεσο σώμα της δεξαμενής.

5. Κρατήστε το σώμα του κινητήρα από τη λαβή μεταφοράς και τοποθετήστε το στη δεξαμενή και ασφαλίστε τα μάνδαλα ασφάλισης του ρεζερβουάρ πιέζοντας δεξιά και αριστερά. Ενώ η συσκευή σας λειτουργεί, λειτουργήστε την ηλεκτρική σκούπα από τη μία πλευρά χωρίς να στερεώσετε σωλήνα στο ακροφύσιο αναρρόφησης.

ΣΗΜΕΙΩΣΗ: Ο διακόπτης που ενεργοποιεί την αντλία πρέπει να παραμείνει στη θέση απενεργοποίησης κατά την εκτέλεση της λειτουργίας καθαρισμού αέρα. Όταν αυτή η διαδικασία εφαρμοστεί σε ένα δωμάτιο για 25-30 λεπτά, η συσκευή σας θα παγιδεύσει τόσο άσχημες οσμές όσο και βακτήρια που επιπλέουν στον αέρα και το περιβάλλον σας θα γίνει πιο υγιές.

ΣΗΜΕΙΩΣΗ: Όταν χρησιμοποιείτε τη λειτουργία καθαρισμού αέρα, η δεξαμενή και τα ενδιάμεσα φίλτρα του σώματος πρέπει να είναι καθαρά.

Λειτουργία καθαρισμού χαλιών

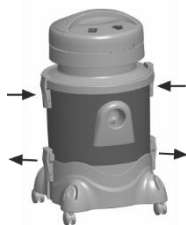
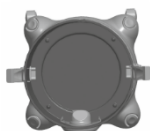

1. Ξεκλειδώστε τα μάνδαλα κλειδώματος τραβώντας τα έξω όπως φαίνεται στην εικόνα.

2. Αφαιρέστε το σώμα του κινητήρα κρατώντας το από τη λαβή μεταφοράς.

ΣΗΜΕΙΩΣΗ 1: Το φίλτρο κινητήρα πρέπει να εφαρμόζει στον πλωτήρα..

ΣΗΜΕΙΩΣΗ 2: Μην βάζετε νερό στη δεξαμενή ενώ χρησιμοποιείτε τη λειτουργία καθαρισμού χαλιών..

ΠΡΟΣΟΧΗ: Όταν χρησιμοποιείτε αυτήν τη λειτουργία, μην τοποθετείτε το φίλτρο εξαγωγής νερού. Εάν είναι εγκατεστημένο, αφαιρέστε το, διαφορετικά μπορεί να προκαλέσει αφρό.

3. Κρατήστε το σώμα του κινητήρα από τη λαβή μεταφοράς και τοποθετήστε το πάνω από το ρεζερβουάρ και ασφαλίστε το πιέζοντας τα μάνδαλα ασφάλισης δεξιά και αριστερά. Ανοίξτε τα μάνδαλα ασφάλισης της βάσης με το δοχείο νερού, αφαιρέστε το συγκρότημα του κινητήρα με το ντεπόζιτο να το κρατά από τη λαβή και αφήστε το στην άκρη.

4. Γεμίστε τη δεξαμενή βάσης με νερό που δεν υπερβαίνει τη μέγιστη στάθμη. Προσθέστε 2 ζυγαριά καπακιού με σαμπουάν καθαρισμού χαλιών στο νερό που γεμίσατε.

ΠΡΟΣΟΧΗ: Μην γεμίζετε νερό χωρίς να εγκαταστήσετε το εξάρτημα σωλήνα που είναι συνδεδεμένο στη δεξαμενή βάσης.

5. Τοποθετήστε το συγκρότημα του κινητήρα στο σώμα της βάσης και ασφαλίστε το πιέζοντας τις ασφάλειες του μάνταλου.

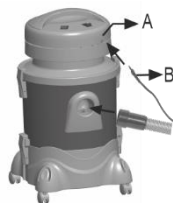

6. Ελέγξτε ότι ο εύκαμπτος σωλήνας που συνδέει τη βάση με το σώμα του κινητήρα είναι στερεωμένος στις θέσεις του στο σώμα του κινητήρα και στο σώμα βάσης πιέζοντάς τον.
7. Συνδέστε το εξάρτημα σωλήνα (B) στον προσαρμογέα παράκαμψης (A) και ασφαλίστε το στρέφοντάς το δεξιόστροφα (στα δεξιά) πιέζοντας.

ΣΗΜΕΙΑ ΠΟΥ ΠΡΕΠΕΙ ΝΑ ΕΞΕΤΑΘΟΥΝ ΣΤΗ ΛΕΙΤΟΥΡΓΙΑ ΠΛΥΣΗΣ

Χρησιμοποιείτε πάντα ένα σαμπουάν πλυσίματος χαλιών με ελεγχόμενο αφρό που είναι πρωτότυπο και κατάλληλο για τη συσκευή. Η εγγύηση δεν θα ισχύει για δυσλειτουργίες που προκύπτουν από τη χρήση ακατάλληλου σαμπουάν πλυσίματος χαλιών ή ανταλλακτικών.

Μην αφήνετε απορρυπαντικό ή βρώμικο νερό στον κάδο μετά τη χρήση.

ΣΗΜΕΙΩΣΗ: Εάν αφήσετε βρώμικο νερό στη δεξαμενή, θα εμφανιστεί μια άσχημη μυρωδιά. Βεβαιωθείτε ότι έχετε απενεργοποιήσει τον διακόπτη της αντλίας όταν τελειώσει το νερό του σαμπουάν.

Πλύσιμο χαλιών και συναρμολόγηση αξεσουάρ



Στη διαδικασία πλυσίματος χαλιών;

1. Όπως φαίνεται στην εικόνα, τοποθετήστε τους σωλήνες επέκτασης που έχετε συναρμολογήσει στερεώνοντάς τους στη λαβή του εύκαμπτου σωλήνα και στη συνέχεια το ακροφύσιο πλύσης χαλιών στο άκρο του σωλήνα επέκτασης..

Μπορείτε να χρησιμοποιήσετε έναν μόνο σωλήνα αντί για δύο σωλήνες επέκτασης ή μπορείτε να χρησιμοποιήσετε το ακροφύσιο πλυσίματος χαλιών απευθείας στη λαβή του εύκαμπτου σωλήνα χωρίς να χρησιμοποιήσετε σωλήνα επέκτασης..

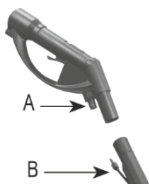

2. Για τον καθαρισμό των υαλοπινάκων, οδηγήστε το ακροφύσιο πλυσίματος χαλιών της συσκευής σας προς τα αριστερά περνώντας το μέσα από τα καρφιά του ακροφυσίου γυαλιού και σκληρού δαπέδου με το ρυθμισμένο μέρος προς τα δεξιά..

3. Τοποθετήστε το λεπτό σωλήνα νερού στα κανάλια στους σωλήνες όπως φαίνεται στην εικόνα..

ΣΗΜΕΙΩΣΗ: Τα κανάλια των εύκαμπτων σωλήνων νερού στους σωλήνες πρέπει να είναι ευθυγραμμισμένα..

4. Όπως φαίνεται στην εικόνα, τοποθετήστε το εξάρτημα (B) στο άκρο του λεπτού σωλήνα νερού σπρώχνοντάς το στην υποδοχή (A) που βρίσκεται στη λαβή του σωλήνα με τη σκανδάλη άντλησης νερού και κλειδώστε το στρέφοντάς το δεξιόστροφα (στα δεξιά).

5. Συνδέστε το βύσμα του καλωδίου τροφοδοσίας της συσκευής σας στην πρίζα..

6. Ξεκινήστε τη συσκευή σας ανοίγοντας το διακόπτη λειτουργίας. Ενεργοποιήστε το διακόπτη που ενεργοποιεί την αντλία.

7. Πιέστε τη σκανδάλη όπως φαίνεται στην εικόνα για να ψεκάσετε το νερό του σαμπουάν ανάλογα με την επιφάνεια που θέλετε να καθαρίσετε.

8. Αφήστε τη σκανδάλη αφού ψεκάσετε αρκετό νερό, αυτό θα σταματήσει τον ψεκασμό νερού.

ΠΡΟΣΟΧΗ: Σε περίπτωση διακοπής της λειτουργίας ψεκασμού νερού για μεγάλο χρονικό διάστημα, γυρίστε το διακόπτη της αντλίας στη θέση OFF..

Τραβήξτε την κεφαλή πλύσης προς τα πίσω όπως φαίνεται στην εικόνα για να τραβήξετε το νερό με σαμπουάν που ψεκάζεται στην επιφάνεια που πλένετε, έτσι θα ρουφήξετε με ηλεκτρική σκούπα το βρώμικο νερό στο τύμπανο της συσκευής σας με τη βοήθεια αξεσουάρ.

Αποσυναρμολόγηση των εξαρτημάτων

- Τραβήξτε τον εύκαμπτο σωλήνα από το στόμιο αναρρόφησης της δεξαμενής.
- Πιέστε το σύνδεσμο στον προσαρμογέα παράκαμψης που βρίσκεται στο σώμα του κινητήρα και περιστρέψτε τον αριστερόστροφα (αριστερά) και αφαιρέστε τον.
- Τραβήξτε έξω το κιτ εύκαμπτου σωλήνα από την τροχήλατη βάση και το περίβλημα του κινητήρα.
- Αφαιρέστε το καπάκι του προσαρμογέα σκανδάλης που βρίσκεται στη λαβή του εύκαμπτου σωλήνα με τη σκανδάλη άντλησης νερού πιέζοντάς το και γυρίζοντάς το αριστερόστροφα (προς τα αριστερά).
- Εάν έχετε χρησιμοποιήσει τη συσκευή πλυσίματος καθισμάτων και δαπέδου, πιέστε το καπάκι στον προσαρμογέα της σκανδάλης στη λαβή του σωλήνα με τη σκανδάλη άντλησης νερού και περιστρέψτε το αριστερόστροφα (αριστερά) για να το αφαιρέσετε.
- Τραβήξτε το λεπτό σωλήνα νερού έξω από τα κανάλια του σωλήνα νερού στους σωλήνες.
- Τραβήξτε έξω τους σωλήνες και τα ακροφύσια.

Καθαρισμός και Συντήρηση



- Στραγγίζετε και καθαρίζετε το νερό μέσα στο ρεζερβουάρ μετά από κάθε χρήση της συσκευής σας, καθώς θα βλάψει τα μεταλλικά μέρη του κινητήρα με την πάροδο του χρόνου. Εάν αφήσετε νερό στη δεξαμενή, θα εμφανιστεί μια άσχημη μυρωδιά.
- Μην πλένετε το σώμα του κινητήρα, μην το βυθίζετε σε νερό, απλώς σκουπίστε το.
- Μπορείτε να σκουπίσετε ή να πλύνετε τα αξεσουάρ.
- Αφού καθαρίσετε το υγρό με ηλεκτρική σκούπα, στεγνώστε τους σωλήνες, τον εύκαμπτο σωλήνα και το μέρος του κινητήρα. Λειτουργήστε το κενό για λίγα λεπτά αφού αδειάσει και στεγνώσει και η δεξαμενή. Με αυτόν τον τρόπο, τα σωματίδια θα παραμείνουν στην ομάδα σωλήνων και εύκαμπτων σωλήνων και θα αποτραπεί ο σχηματισμός άσχημων οσμών.
- Αντικαταστήστε τη σακούλα σκόνης με μια νέα κάθε φορά που γεμίζει. Ανακινήστε την υφασμάτινη σακούλα σκόνης.
- Η εξάτμιση του εκτροπέα πρέπει να καθαρίζεται καθώς λερώνεται, ώστε να μην μειωθεί η ισχύς αναρρόφησης. Μπορείτε να αφαιρέσετε και να πλύνετε το ενδιάμεσο φίλτρο του σώματος της δεξαμενής και το φίλτρο κινητήρα καθώς λερώνονται.

Τεχνικές προδιαγραφές

Μοντέλο: VC-12W.045A
Ονομαστική τάση: 220-230 V AC
Ονομαστική συχνότητα: 50 / 60 Hz
Προστασία από πισσίλισμα νερού: IPX4
Ισχύς: 1200 W
Πίεση αντλίας: 3 bar

Χωρητικότητα σακούλας σκόνης: 7 L
Χωρητικότητα δοχείου βρώμικου νερού: 9 L
Χωρητικότητα δοχείου καθαρού νερού: .4 L
Μήκος καλωδίου: 5 m
Μέγεθος προϊόντος: 340*320*620 mm
Βάρος προϊόντος: 7,2 kg

Δήλωση συμμόρφωσης ΕΕ

Αυτό το προϊόν έχει δοκιμαστεί και παραχθεί σύμφωνα με όλες τις σχετικές τρέχουσες κατευθυντήριες γραμμές CE, όπως:



- οδηγία για την ηλεκτρομαγνητική συμβατότητα 2014/30/ΕΕ,
- Οδηγία για τη χαμηλή τάση (LVD) οδηγία 2014/35/ΕΕ,
- RoHS με τις τροποποιήσεις της οδηγίας 2011/65/ΕΕ και (ΕΕ)2015/863,

και έχει κατασκευαστεί σύμφωνα με τους πιο πρόσφατους κανονισμούς ασφαλείας.

Το σήμα CE πιστοποιεί αυτό το προϊόν με όλες τις σχετικές οδηγίες.

Διάθεση – Περιβαλλοντική πολιτική

Συσκευασία



Το υλικό συσκευασίας είναι πλήρως ανακυκλώσιμο και επισημαίνεται με το σύμβολο ανακύκλωσης. Ακολουθήστε τους τοπικούς κανονισμούς για κατάργηση. Κρατήστε τα υλικά συσκευασίας (πλαστικές σακούλες, μέρη πολυστερίνης κ.λπ.) μακριά από παιδιά, καθώς είναι δυνητικά επικίνδυνα.

Διάθεση

Η συσκευή αυτή επισημαίνεται σύμφωνα με την ευρωπαϊκή οδηγία 2012/19/ΕΕ για τα απόβλητα ηλεκτρικού και ηλεκτρονικού εξοπλισμού (ΑΗΗΕ).

Διασφαλίζοντας ότι αυτό το προϊόν απορρίπτεται σωστά, θα βοηθήσετε στην πρόληψη πιθανών αρνητικών συνεπειών για το περιβάλλον και την ανθρώπινη υγεία, οι οποίες διαφορετικά θα μπορούσαν να προκληθούν από ακατάλληλο χειρισμό αποβλήτων αυτού του προϊόντος.



Αυτό το σύμβολο στο προϊόν ή στα έγγραφα που συνοδεύουν το προϊόν, υποδεικνύει ότι αυτή η συσκευή δεν μπορεί να αντιμετωπιστεί ως οικιακά απορρίμματα. Αντίθετα, παραδίδεται στο εφαρμοστέο σημείο συλλογής για την ανακύκλωση ηλεκτρικού και ηλεκτρονικού εξοπλισμού.

Η διάθεση πρέπει να πραγματοποιείται σύμφωνα με τους τοπικούς περιβαλλοντικούς κανονισμούς για τη διάθεση των αποβλήτων. Για περισσότερες πληροφορίες σχετικά με την επεξεργασία, την ανάκτηση και την ανακύκλωση αυτού του προϊόντος, επικοινωνήστε με το τοπικό γραφείο της πώλης, την υπηρεσία διάθεσης οικιακών απορριμμάτων ή το κατάστημα από το οποίο αγοράσατε το προϊόν.

Όροι και Προϋποθέσεις Εγγύησης

1. Το προϊόν είναι εγγυημένο για την περίοδο που ορίζεται από τη νομοθεσία στην οποία διατίθεται στην αγορά, αρχής γενομένης από την ημερομηνία αγοράς, έναντι κατασκευαστικών ελαττωμάτων ή/και κατασκευής. Η έλλειψη συμμόρφωσης που εκδηλώνεται κατά την περίοδο αυτή τεκμαίρεται ότι υφίσταται κατά την ημερομηνία αγοράς. Μετά από αυτή την περίοδο, εναπόκειται στον πελάτη να αποδείξει ότι η έλλειψη συμμόρφωσης υπήρχε ήδη κατά τη στιγμή της παράδοσης .
2. Εάν, κατά τη διάρκεια της περιόδου εγγύησης, το προϊόν είναι ελαττωματικό σε κανονική χρήση, ο αγοραστής θα πρέπει να επικοινωνήσει με την εγκατάσταση πώλησης και να στείλει τη συσκευή στον τόπο που υποδεικνύεται από τον πωλητή.
3. Η εγγύηση ισχύει μόνο με την προσκόμιση του τιμολογίου που αποδεικνύει την αγορά και το συμπληρωμένο πιστοποιητικό εγγύησης (αναφέροντας την ημερομηνία αγοράς, το όνομα του εμπόρου, την αναφορά του μοντέλου και συνιστάται επίσης να αναφέρετε τον σειριακό αριθμό και τον αριθμό παρτίδας).
4. Ο εισαγωγέας/πωλητής διατηρεί το δικαίωμα να αρνηθεί τη βοήθεια εγγύησης σε περίπτωση που οι πληροφορίες αυτές έχουν διαγραφεί ή τροποποιηθεί μετά την αρχική αγορά του προϊόντος.
5. Η ευθύνη του εισαγωγέα/πωλητή περιλαμβάνει ιδίως τα έξοδα επισκευής ή/και αντικατάστασης της μονάδας που καλύπτεται από την εγγύηση με την επιφύλαξη του δικαιώματος αντικατάστασης της με ισοδύναμο προϊόν, σε περιπτώσεις όπου δεν είναι δυνατή η επισκευή της.
6. Η εγγύηση δεν ισχύει για προβλήματα που δεν σχετίζονται άμεσα με ελαττώματα υλικού, σχεδιασμού ή κατασκευής.
7. Αυτό το προϊόν είναι συσκευή και προορίζεται μόνο για οικιακή χρήση. Η εγγύηση θα είναι άκυρη εάν το προϊόν χρησιμοποιείται για επαγγελματικούς σκοπούς.
8. Η εγγύηση δεν καλύπτει ζημιές που προκαλούνται από κακή χρήση, ακατάλληλη εγκατάσταση, διαρροή, εξωτερικούς παράγοντες ή σκόπιμη ζημιά.
9. Η εγγύηση δεν καλύπτει ζημιές που προκύπτουν από πτώσεις, χρήση υπερβολικής δύναμης, χτυπήματα, έκθεση σε ακραίες περιβαλλοντικές συνθήκες ή φθορά που προκαλείται από την κανονική χρήση πλαστικών μερών ή ηλεκτρολογίων, καθώς και τη χρήση μπαταριών άλλων από αυτές που καθορίζονται στο παρόν εγχειρίδιο.
10. Η εγγύηση δεν καλύπτει την εγκατάσταση και τον προγραμματισμό από τον αντιπρόσωπο. Ειδικότερα, δεν μπορεί να γίνει δεκτή καμία αξίωση εγκατάστασης και δωρεάν προγραμματισμού από τον μεταπωλητή.
11. Η εγγύηση δεν καλύπτει ελλείψεις που επηρεάζουν ασήμαντα τη λειτουργία της συσκευής. Άλλα έξοδα, όπως η εγκατάσταση, η μεταφορά και η μετακίνηση του τεχνικού εξαιρούνται ρητά από την εγγύηση.
12. Η δυνατότητα εφαρμογής της εγγύησης προϋποθέτει ότι η συσκευή αποστέλλεται στον πωλητή ή τον τόπο που υποδεικνύεται από αυτόν, πλήρης και σε καλά προστατευμένη συσκευασία (ει δυνατόν, στην αρχική συσκευασία της) και συνοδεύεται από το φύλλο ή την κάρτα εγγύησης που έχει συμπληρωθεί δεόντως και απόδειξη αγοράς.
13. Εάν μετά την επαλήθευση, διαπιστωθεί ότι δεν υπάρχουν λόγοι για τον ισχυρισμό ή ότι το προϊόν δεν είναι ελαττωματικό, το γεννές κόστος θα καταλογιστεί στον πελάτη και ο έμπορος εξουσιοδοτείται να χρεώσει αυτά τα έξοδα στον πελάτη.
14. Η εγγύηση θα είναι άκυρη όταν εμφανίζει ενδείξεις ότι ένα μη εξουσιοδοτημένο άτομο έχει επιχειρήσει να πραγματοποιήσει επισκευές, τροποποιήσεις ή αντικατάσταση εξαρτημάτων στη συσκευή.
15. Οι επισκευές που πραγματοποιούνται μετά το τέλος της περιόδου εγγύησης υπόκεινται σε έξοδα.
16. Η παρούσα εγγύηση δεν επηρεάζει τα νόμιμα δικαιώματά σας που ενδέχεται να έχετε ως καταναλωτή σύμφωνα με το εφαρμοστέο εθνικό δίκαιο που διέπει την αγορά προϊόντων όπου πωλείται το προϊόν.

17. Περίοδος εγγύησης:

Χώρες της Ευρωπαϊκής Ένωσης - Οι ευρωπαϊκές οδηγίες (ΕΕ) 2019/771 και (ΕΕ) 2019/770 εφαρμόζονται σε ορισμένες πτυχές των συμβάσεων αγοράς και πώλησης κινητών αγαθών και μεταφέρονται στην εθνική νομοθεσία των χωρών τους.

Άλλες χώρες - εφαρμόζεται εθνική νομοθεσία για τα δικαιώματα των καταναλωτών στη χώρα τους. Σε περίπτωση μη επίσημης νομοθεσίας, η εγγύηση εφαρμόζεται κατά τη διακριτική ευχέρεια του εισαγωγέα που διαθέτει το προϊόν στην αγορά ή στην εγκατάσταση πωλητή.

Meet the family



HAEGERTEC, S.A.

Edifício HAEGER – Pct. Cidade de Londres, 1
Parque Industrial do Arneiro
2660-456 S. Julião do Tojal
PORTUGAL
<https://www.haegergroup.com>

Tel: +351 21 949 83 00 (PBX)
Tel: +351 21 949 83 02 (after sales support)
Fax: +351 21 949 83 25
e-mail: assistencia@haegergroup.com
e-mail: comercial@haegergroup.com



2304VC12W045A-EU