

HÆGER



Hotel Hair Dryer with Universal Electric Socket
Secador de Cabelo para Hotel com tomada elétrica universal
Secador de Pelo para Hotel con toma de corriente universal
Sèche-cheveux pour Hôtel avec prise électrique universelle

HotelDryer HD-120.006A



CE RoHS

Instructions Manual
Manual de Instruções
Manual de Instrucciones
Mode d'emploi

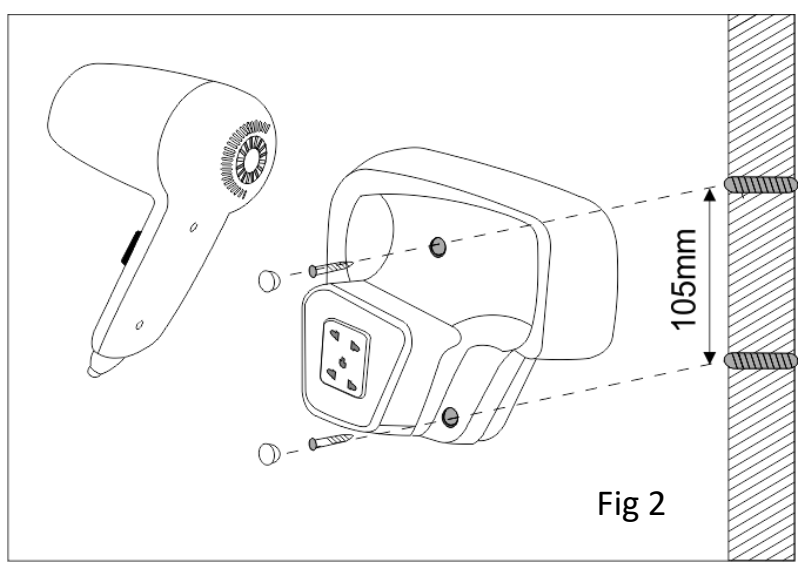
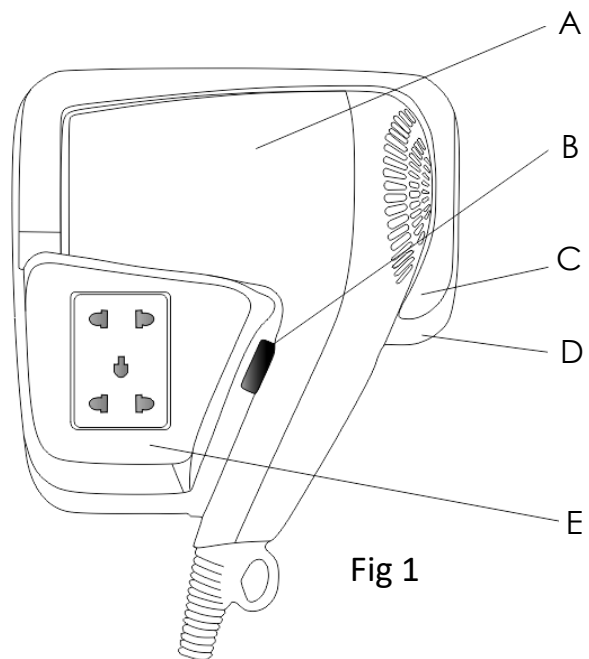

Dear customer

Thank you for having chosen a HÆGER product.

The HÆGER products have been produced to think about the welfare of the consumer privileging the most raised standards of quality, functionality and assign. We are sure you will be happy with this appliance.

Your new appliance is designed exclusively for domestic use.

To ensure best use of your appliance, carefully read the instructions handbook which contains a description of the appliance and some advices.

Keep this handbook for future reference and pass them on to whoever might acquire the appliance at a future date.

Safety Precautions

The manufacturer declines all responsibility in case of failure to comply with the following precautions:

- Children should be supervised to ensure that they do not play with the appliance.
- **This appliance may be used by children aged from 8 years and above and by persons with reduced physical, sensory or mental capabilities, or lacking experience and knowledge, provided they have been given supervision or instruction concerning the use of the appliance and fully understand all dangers and safety precautions involved.**
- Children must not be permitted to carry out any cleaning or maintenance work on the appliance unless they are supervised.
- Do not modify or repair the appliance in any way. If you detect any anomalies in the cord or any other part of the appliance, do not use it and take it to an authorised service centre.

- If the power cord is damaged, it should be replaced by the manufacturer or by your after-sales service shop or similar qualified personnel to prevent possible hazards.
- Do not use parts or accessories that have not been supplied or recommended by manufacturer.
- Before plugging the appliance into the mains, check that the specified voltage matches your home voltage.
- Always unplug the appliance after use and before installing or removing parts or performing any maintenance and cleaning tasks. Also unplug it in the event of a power cut. The appliance must be switched off when plugging it in or unplugging it.
- Never pull on the cord or hang the appliance from it. Always unplug the appliance by pulling on the plug, never on the cord.



Do not use the hair dryer near baths, washbasins, showers or other water containers. If it falls into water, do **NOT** try to pick it up. Unplug it immediately. Never submerge the appliance in water or any other liquids and do not put it in the dishwasher. Do not allow the appliance to come into contact with water during cleaning.

- Avoid splashing the appliance or the power cord.
- Never leave the appliance outdoors exposed to the elements.
- Do not touch the appliance with wet hands when in operation.
- Never leave the appliance working on a wet surface or cloth.
- When using the hairdryer in the bathroom, unplug it after use, since it is dangerous for the appliance to be near water, even when the hair dryer is switched off.
- As additional protection we recommend the installation of a fault current protection device (FI/RCD) with a rated current of not more than 30mA in the wiring system of the bathroom. Please contact an authorised electrician for advice.

Product Description (Fig. 1)

- | | |
|---------------------------|------------------|
| A. Dryer body | B. Spring button |
| C. Front cover | D. Back plate |
| E. Universal power socket | |

Overheat protection



This device has a thermostat that regulates the temperature to prevent it from overheating (if the air inlet or outlet is blocked). If this happens, disconnect the device and wait for five minutes. Remove the cause of the obstruction and switch the appliance back on.

Wall mounted Installation

Option 1 – see Fig.2

1. Position the unit on the wall as template and mark with a pencil the two holes to be drilled.
2. Drill the two holes of 6mm on the marked points and insert the wall bushings.
3. Position the unit and fix it by the screws.
4. Cover the screw holes with the screw covers.

Option 2 – see below image

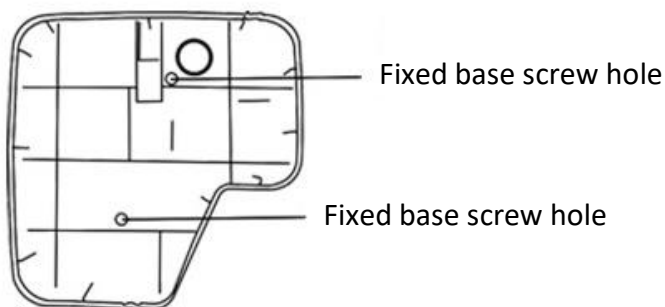

English

1. Loosen the screws to remove the back plate from the front cover and use it as template to mark the two holes to be drilled.
2. Drill the holes and insert the wall bushings.
3. Attach the back plate to the drill holes with the matching screws, and then reassemble the removed front cover.

How to use

Be sure that the air inlet and outlet are not obstructed.

1. Switch on general power and pick up the dryer body, the dryer will work when the spring button is held on.
2. Point the appliance to aim the airflow towards the desired area.
3. After using the dryer, replace it on dryer body.

Cleaning and Maintenance

- **Before cleaning always unplug the hairdryer from the mains supply.**
- You can clean your appliance with a cloth dampened with water.
- **Do not immerse the appliance in water or in other liquids!**
- The hairdryer should be protected from dust. When necessary, clean the air inlet and outlet grills using a soft brush.

ATTENTION: The cleaning of hairdryers with detergents, solvents, alcohol and other chemical products is strictly prohibited.

Technical Specifications

Model:..... HD-120.006A
Power supply:..... 220-240V~ 50/60Hz
Power consume:..... 1000-1200 W (DC motor)
Protection class: II

Declaration of Conformity

This product has been tested and produced according to all relevant current CE guidelines, such as:

-  - electromagnetic compatibility Directive 2014/30/EU,
- Low voltage Directive (LVD) Directive 2014/35/EU,
- RoHS with its amendments Directive 2011/65/EU,

and has been constructed in accordance with the latest safety regulations.

The CE mark attests this product with all relevant directives.

Disposal – Environment policy

Packing



The packaging material is entirely recyclable and marked with the recycling symbol. Follow local regulations for scrapping. Keep the packaging materials (plastic bags, polystyrene parts, etc.) out of reach of children, as they are potentially dangerous.

Disposal

This appliance is marked according to the European directive 2012/19/EU on Waste Electrical and Electronic Equipment (WEEE).

By ensuring this product is disposed of correctly, you will help prevent potential negative consequences for the environment and human health, which could otherwise be caused by inappropriate waste handling of this product.



This symbol on the product, or on the documents accompanying the product, indicates that this appliance may not be treated as household waste. Instead it shall be handed over to the applicable collection point for the recycling of electrical and electronic equipment.

Before disposal, make the appliance unusable by cutting off the power cable.

Disposal must be carried out in accordance with local environmental regulations for waste disposal. For more detailed information about treatment, recovery and recycling of this product, please contact your local city office, your household waste disposal service or the shop where you purchased the product.

Warranty Declaration

Insofar as claims filed for elimination of deficiencies (applicable laws) are being processed, these shall be handled via the contractual partners. In addition, the distributor provides the following manufacturer's warranty:

1. For this device, the distributor grants a warranty period of 24 months (*), figured from the date of purchase from the dealer; this must be verified by the original receipt, or other similar documents, in accordance with pertinent, existing guidelines.
2. Warranty claims shall be filed via a specialized dealer.
3. The voluntary warranty covers the rectification of any damage or deficiency that occurs during the warranty period and which is demonstrably due to material or production faults.
4. Not included in this voluntary warranty are damage and deficiencies resulting from incorrect connection, from improper handling, from non-observance of the instructions for use, or from force majeure. The voluntary warranty does not cover deficiencies which have a negligible effect on the value or usability of the device. Further costs, such as for installation, transport and travel expenses are expressly excluded from the warranty.
5. It is at the discretion of the distributor to replace the device with an identical one instead of performing repairs. Further claims for damage are not permissible.
6. The voluntary warranty is nullified if changes are made to the product, or when the product is operated in a country for which it was not developed nor produced.
7. Fulfilment of the voluntary warranty presupposes that the device has been packed complete and protected against breaking and impacts (if possible, in the original packaging) and shipped with the warranty certificate from the specialized dealer.
8. If testing reveals that there are no grounds for warranty claims, or that the product does not exhibit any deficiencies, the costs for repair work and testing shall be borne by the user. The distributor processing the claim arising from the voluntary warranty is authorized to charge these costs to the user.
9. Services arising from the voluntary warranty affect neither an extension of the warranty period, nor do they mark the beginning of a new term for the voluntary warranty.
10. Warranty claims according to applicable law filed by the end customer shall neither be excluded, nor restricted by this independent manufacturer's declaration.

The user is protected by the guarantee indicated in the Directive 1999/44/CE issue by the European Parliament on 1999, May 25.

(*) Only for European Union countries

Estimado cliente

Obrigado por ter dado preferência a um produto HÆGER.

Os produtos HÆGER foram concebidos a pensar no bem-estar do utilizador, privilegiando os mais elevados padrões de qualidade, funcionalidade e design. Estamos certos de que irá satisfazer as suas expectativas.

O aparelho que adquiriu destina-se apenas a uso doméstico.

Para assegurar a melhor utilização do seu aparelho, leia atentamente o manual de instruções que contém uma descrição do aparelho e alguns conselhos e advertências.

Guarde este manual para referência futura e entregue-o a quem o adquirir no futuro.

Advertências para a segurança

O fabricante declina qualquer responsabilidade pelo não cumprimento das seguintes advertências:

- Não deixe as crianças brincarem com este aparelho.
- **Este aparelho pode ser usado por crianças com idades entre 8 anos e acima e pessoas com deficiências físicas, sensoriais ou mentais ou falta de experiência e conhecimento, se tiverem recebido supervisão ou instruções sobre o uso do aparelho de forma segura e compreender os perigos envolvidos.**
- A limpeza e **manutenção** não devem ser realizadas por **crianças** sem supervisão.
- Não realize qualquer modificação nem reparação no aparelho. Perante qualquer anomalia no cabo ou outra parte do aparelho, não o utilize e contacte um serviço de assistência autorizado.
- Se o cabo de alimentação estiver danificado, deve ser substituído pelo fabricante ou por pessoa qualificada com o fim de evitar riscos.

- Não utilize peças ou acessórios que não tenham sido fornecidos ou recomendados pelo fabricante.
- Antes de ligar o aparelho à rede elétrica, verifique se a voltagem indicada coincide com a da residência.
- Desligue o aparelho sempre depois da utilização e antes de desmontar ou montar peças e realizar qualquer tarefa de manutenção ou limpeza. Desligue-o também em caso de corte de energia. Quando ligar ou desligar o aparelho da tomada, deve estar desligado.
- Nunca puxe pelo cabo nem segure o aparelho através dele. Desligue o aparelho da tomada puxando sempre pela ficha, nunca pelo cabo.



Não utilize o secador de cabelo perto de banheiras, lavatórios, duches ou outros recipientes que contenham água. Se cair na água, **NÃO** tente apanhá-lo. Desligue-o imediatamente. Não coloque nunca o aparelho na água ou em outro líquido, nem no lava-loiça. Não permita que o aparelho esteja em contacto com a água durante a sua limpeza.

- Evite possíveis salpicos no aparelho ou no cabo de ligação.
- Não deixe o aparelho exposto a agentes atmosféricos.
- Não toque no aparelho com as mãos húmidas quando este estiver a funcionar.
- Nunca deixe o aparelho a funcionar sobre uma superfície ou um pano húmido.
- Se utilizar o secador na casa de banho, desligue-o depois de utilizá-lo, uma vez que a proximidade da água representa um perigo, inclusive quando o secador está desligado.
- Como proteção adicional, recomenda-se a instalação, no circuito elétrico da casa de banho, de um dispositivo de proteção contra corrente de fuga (FI/RCD) com um dimensionamento não superior a 30mA. Consulte por favor um eletricitista.

Descrição do produto (Fig. 1)

- | | |
|------------------------------|------------------|
| A. Corpo do secador | B. Botão de mola |
| C. Cobertura frontal | D. Base traseira |
| E. Tomada elétrica universal | |

Segurança contra sobreaquecimento



Este aparelho está equipado com um termóstato que regula a temperatura em caso de sobreaquecimento (caso a entrada ou a saída de ar estejam bloqueadas). Nesse caso, desligue o aparelho e aguarde 5 minutos. Eliminada a causa do bloqueio, volte a ligar o aparelho.

Instalação em parede

Opção 1 – ver Fig. 2

1. Posicione a unidade na parede como modelo e marque com um lápis os dois furos a serem perfurados.
2. Perfure os dois orifícios de 6 mm nos pontos marcados e insira as buchas da parede.
3. Posicione a unidade e fixe-a pelos parafusos.
4. Cubra os orifícios dos parafusos com as tampas dos parafusos.

Opção 2 – ver imagem abaixo

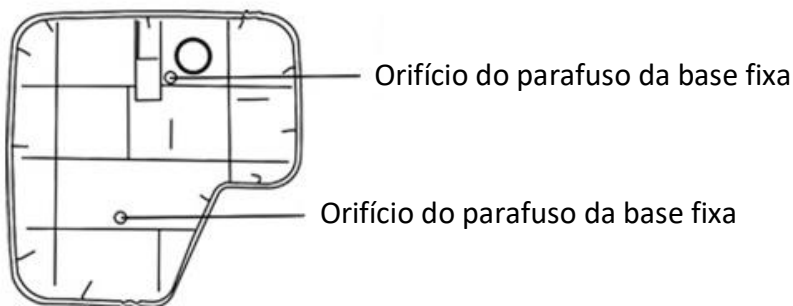

Português

1. Solte os parafusos para remover a placa traseira da tampa frontal e use-a como modelo para marcar os dois furos a serem perfurados.
2. Faça os furos e insira as buchas da parede.
3. Prenda a placa traseira nos furos com os parafusos correspondentes e, em seguida, remonte a tampa frontal removida.

Como usar

Certifique-se de que a entrada e saída de ar não estão obstruídas.

1. Ligue a energia geral e pegue o corpo do secador, o secador funcionará quando o botão da mola for mantido pressionado.
2. Oriente o aparelho para dirigir o fluxo de ar à zona desejada.
3. Depois de usar o secador, coloque-o no corpo do secador.

Limpeza e Manutenção

- **Desligar sempre o aparelho da corrente antes de o limpar!**
- Limpe o aparelho com um pano humedecido com água.
- **Mas nunca o meta dentro de água ou qualquer outro líquido!**
- Proteger o aparelho do pó. Se necessário, limpar as grelhas com a ajuda de uma escova ou de um pincel.

ATENÇÃO: É absolutamente proibido a limpeza do secador de cabelo com detergentes, solventes, álcool ou qualquer tipo de produto químico.

Especificações Técnicas

Modelo:.....HD-120.006A

Alimentação:220-240V~ 50/60Hz

Consumo de energia:.....1000 - 1200W (motor DC)

Classe de Proteção:.....II

Declaração de Conformidade

Este aparelho foi testado e produzido de acordo com todas as atuais diretivas relevantes da UE, tais como:

-  – Diretiva de Compatibilidade eletromagnética 2014/30/EU,
– Diretiva de Baixa tensão LVD 2014/35/EU,
– Diretiva RoHS 2011/65/CE,

e foi fabricado de acordo com as mais recentes normas de segurança.

A marcação CE atesta este produto com todas as diretivas relevantes.

Eliminação – Política ambiental

Embalagem



A embalagem é constituída por material 100% reciclável e está marcada com o símbolo de reciclagem. Para a eliminação, respeite as normas locais. Os materiais de embalagem (sacos de plástico, pedaços de poliestireno, etc.) devem ser mantidos fora do alcance das crianças dado que constituem potenciais fontes de perigo.

Eliminação

Este aparelho está classificado de acordo com a Diretiva Europeia 2012/19/EU sobre Resíduos de equipamento elétrico e eletrónico (CEE).

Ao garantir a eliminação adequada deste produto, estará a ajudar a evitar potenciais consequências negativas para o ambiente e para a saúde pública, que poderiam derivar de um manuseamento de desperdícios inadequado deste produto.



O símbolo no produto, ou nos documentos que acompanham o produto, indica que este aparelho não pode receber um tratamento semelhante ao de um desperdício doméstico. Pelo contrário, deverá ser depositado no respetivo centro de recolha para a reciclagem de equipamento elétrico e eletrónico.

Antes da eliminação, torne o aparelho inutilizável cortando o cabo de alimentação. Respeite as normas locais relativas à eliminação de resíduos e entregue-o nos devidos centros de escoamento. Para obter informações mais detalhadas sobre o tratamento, a recuperação e a reciclagem deste produto, contacte o Departamento na sua localidade, o seu serviço de eliminação de desperdícios domésticos ou a loja onde adquiriu o produto.

Declaração de Garantia

Para direitos de garantia respeitantes à eliminação dos defeitos (direito legal), estes deverão ser dirigidos aos nossos parceiros comerciais (revendedores autorizados). Além disso o distribuidor assume a seguinte garantia do fabricante:

1. Para este equipamento, o fabricante assume uma garantia de 24 meses (*) de acordo com as condições abaixo descritas e a partir da data de compra que será comprovada através da fatura original, recibo de compra ou de um outro documento similar.
2. Os direitos de garantia deverão ser adquiridos junto ao revendedor onde o aparelho foi adquirido.
3. A garantia voluntária cobre a retificação de qualquer dano ou defeito do equipamento durante o período do mesmo e que demonstre ser devido a defeitos de material ou de fabricação.
4. A garantia não cobre danos e defeitos resultantes de instalações e manipulações incorretas, de não respeito pelas instruções de utilização, ou de força maior. A garantia voluntária não cobre deficiências que prejudicam de forma insignificante o funcionamento do aparelho. Outros custos, tais como a instalação, transporte e deslocação do técnico estão expressamente excluídos da garantia.
5. O distribuidor reserva o direito, se assim o entender, de substituir por outro equivalente em vez de o reparar. Reclamações futuras não serão aceites.
6. A garantia não será validada se forem efetuadas alterações ao equipamento, ou quando o equipamento for utilizado em países para o qual não foi desenvolvido nem fabricado.
7. A aplicabilidade da garantia pressupõe que o aparelho seja enviado completo, protegido contra, roturas e choques (se possível na sua embalagem original) e acompanhado da respetiva garantia.
8. Se após a verificação se concluir que não existem motivos para a reclamação, ou que não apresenta defeitos, os custos respeitantes serão imputados ao cliente. O revendedor está autorizado a cobrar estes custos ao cliente.
9. Todos os serviços resultantes da garantia voluntária, não renovam o período da mesma nem iniciam um novo período de validade.
10. Os direitos de garantia legal do consumidor final não estão excluídos nem restritos por esta declaração independente do fabricante.

O cliente goza de todas as garantias previstas na Diretiva 1999/44/CE do Parlamento Europeu e do Conselho, de 25 de maio.

(*) Apenas para países da União Europeia

Estimado cliente

Gracias por elegir un producto HÆGER.

Los productos HÆGER están diseñados para el bienestar de los consumidores, haciendo hincapié en los más altos estándares de calidad, funcionalidad y diseño. Estamos seguros de su satisfacción con la compra de este producto.

El aparato que ha comprado es para uso exclusivamente doméstico.

Para utilizar este aparato de la mejor manera, lea atentamente las instrucciones de uso, que incluyen una descripción del equipo y algunos consejos útiles y advertencias.

Guarde este manual para futuras referencias y entrégalo a quien podría adquirir el aparato en una fecha futura.

Advertencias sobre seguridad

El fabricante declinará toda responsabilidad en caso de inobservancia de las siguientes instrucciones:

- Los niños deberían ser supervisados para asegurar que no juegan con el aparato.
- **Este aparato puede ser utilizado por niños mayores de 8 años y personas con minusvalías físicas, sensoriales o mentales, o sin experiencia ni conocimientos, siempre que se le someta a supervisión o se le instruya respecto a su uso de forma segura y de manera que entiendan los peligros existentes.**
- La limpieza y el **mantenimiento** no deben realizarlo **niños** sin supervisión.
- No realice ninguna modificación ni reparación en el aparato. Ante cualquier anomalía en el cable u otra parte del aparato, no lo use y acuda a un servicio de asistencia autorizado.

- Si el cable de alimentación está dañado, debe ser sustituido por el fabricante, por su servicio posventa o por personal cualificado similar con el fin de evitar un peligro.
- No utilice piezas o accesorios no suministrados o recomendados por el fabricante.
- Antes de enchufar el aparato a la red eléctrica, compruebe que el voltaje indicado coincide con el de su hogar.
- Desenchufe el aparato siempre después de su uso y antes de desmontar o montar piezas y realizar cualquier tarea de mantenimiento o limpieza. Desenchúfelo también en caso de apagón. Cuando enchufe o desenchufe el aparato, debe estar desconectado.
- No tire nunca del cable ni cuelgue el aparato por él. Desenchufe el aparato tirando siempre de la clavija, nunca del cable.



No debe utilizar el secador de pelo cerca de bañeras, lavabos, duchas u otros recipientes que contengan agua. Si cayera al agua, **NO** intente cogerlo. Desenchúfelo inmediatamente. No introduzca nunca el aparato en agua u otro líquido, ni en el lavavajillas. No permita que el aparato entre en contacto con el agua durante su limpieza.

- Evite posibles salpicaduras en el aparato o cable de conexión.
- No deje el aparato expuesto a agentes atmosféricos.
- No toque el aparato con las manos húmedas cuando esté en funcionamiento.
- Nunca deje el aparato funcionando sobre una superficie o trapo húmedo.
- Si utiliza el secador en el cuarto de baño, desenchúfelo después de su uso ya que la proximidad del agua puede presentar un peligro incluso cuando el secador está desconectado.
- Como protección adicional, le recomendamos instalar un dispositivo protector de corriente de defecto (FI/RCD) con una corriente de referencia de no más que 30mA en el circuito eléctrico del cuarto de baño. Para ello debe consultar un electricista autorizado.

Descripción del aparato

- | | |
|--------------------------------|---------------------|
| A. Cuerpo del secador | B. Botón de resorte |
| C. Cubierta frontal | D. Placa trasera |
| E. Toma de corriente universal | |

Seguridad contra sobrecalentamientos



Este aparato está equipado con un termostato que regula la temperatura en caso de sobrecalentamiento (si la entrada o salida de aire quedan bloqueadas). Si esto ocurriera, desconecte el aparato y espere durante 5 minutos. Elimine la causa del bloqueo y vuelva a conectar el aparato.

Instalación de pared

Opción 1 – ver Fig. 2

1. Coloque la unidad en la pared como plantilla y marque con un lápiz los dos orificios a perforar.
2. Perfore los dos orificios de 6 mm en los puntos marcados e inserte los bujes de pared.
3. Coloque la unidad y fíjela por los tornillos.
4. Cubra los orificios de los tornillos con las tapas de los tornillos.

Opción 2 – ver imagen abajo

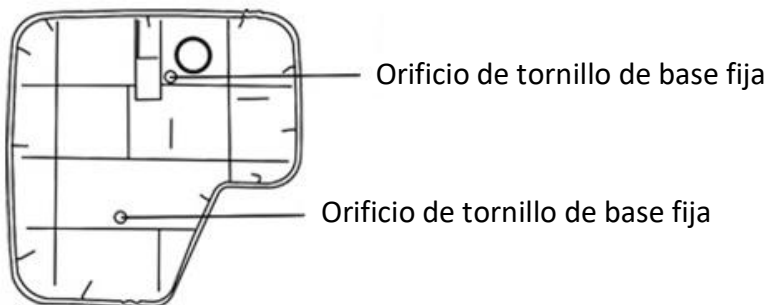

Español

1. Afloje los tornillos para quitar la placa posterior de la cubierta frontal y utilícela como plantilla para marcar los dos orificios a perforar.
2. Perfore los orificios e inserte los bujes de pared.
3. Fije la placa posterior a los orificios de perforación con los tornillos correspondientes y luego vuelva a montar la cubierta frontal que retiró.

Cómo utilizar

Asegúrese de que la entrada y salida de aire no están obstruidas.

1. Encienda la alimentación general y levante el cuerpo de la secadora, la secadora funcionará cuando se mantenga presionado el botón de resorte.
2. Apunte el aparato para dirigir el flujo de aire hacia la zona deseada.
3. Después de usar la secadora, reemplácela en el cuerpo de la secadora.

Limpieza y Mantenimiento

- **Desenchufe siempre el aparato antes de limpiarlo.**
- Puede limpiar el aparato con la ayuda de un paño húmedo con agua.
- **No lo sumerja en agua o cualquier otro líquido.**
- Proteja el aparato del polvo. Si es necesario, limpie la rejilla de aireación posterior con ayuda de un cepillo o un pincel.

ATENCIÓN: Está terminantemente prohibido limpiar los secadores de cabello con detergentes, solventes, alcohol y productos químicos varios.

Especificaciones Técnicas

Modelo:.....HD-120.006A

Alimentación:220-240V~ 50/60Hz

Consumo de energía:.....1000 - 1200W (motor DC)

Clase de Protección:II

Declaración de Conformidad

Este producto ha sido probado y producido de acuerdo con las normativas actuales y pertinentes, tales como:

-  - Directiva de compatibilidad electromagnética 2014/30/EU,
- Directiva de baja tensión Directiva (LVD) 2014/35/EU,
- Directiva RoHS 2011/65/UE,

y ha sido construido de acuerdo con las últimas normas de seguridad.

La marca CE certifica este producto con todas las directivas relevantes relacionadas.

Disposición – La política ambiental

Embalaje



El material de embalaje es totalmente reciclable, como lo indica el símbolo correspondiente. Para su eliminación, respete las normas locales. No deje el material de embalaje (bolsas de plástico, trozos de poliestireno, etc.) al alcance de los niños; puede ser peligroso.

Eliminación

Este aparato lleva el marcado CE en conformidad con la Directiva 2012/19/EU del Parlamento Europeo y del Consejo sobre residuos de aparatos eléctricos y electrónicos (RAEE).

La correcta eliminación de este producto evita consecuencias negativas para el medioambiente y la salud.



El símbolo en el producto o en los documentos que se incluyen con el producto, indica que no se puede tratar como residuo doméstico. Es necesario entregarlo en un punto de recogida para reciclar aparatos eléctricos y electrónicos.

 Para su eliminación, inutilice el aparato cortando el cable de alimentación.

Deséchelo con arreglo a las normas medioambientales locales y entréguelo en un centro de reciclaje. Para obtener información más detallada sobre el tratamiento, recuperación y reciclaje de este producto, póngase en contacto con el ayuntamiento, con el servicio de eliminación de residuos urbanos o la tienda donde adquirió el producto.

Declaración de garantía

En la medida que se trate de derechos de eliminación de deficiencias (regulación legal), éstos deben ser llevados a cabo a través de la otra parte contratante (comercio especializado). Además, el distributor asuma la siguiente garantía del fabricante:

1. El fabricante asume una garantía de 24 meses (*) para este aparato, según las condiciones estipuladas a continuación, comenzando en la fecha de compra estipulada en la factura original u otros documentos.
2. La solicitud de prestaciones en garantía se debe hacer a través del comercio especializado.
3. La garantía voluntaria abarca la reparación de todos los daños o defectos del aparato, cuando se estableciera que están causados por fallos de material o de fabricación.
4. La garantía voluntaria no incluye los casos de daños o defectos debidos a la conexión incorrecta, manejo incorrecto o no observación de las instrucciones de uso y fuerza mayor. La garantía voluntaria no abarca aquellos defectos que apenas afecten el valor o la utilidad del aparato. Quedan excluidos de la garantía voluntaria expresamente otros costes, como p. eje. de instalación y desplazamiento.
5. El distributor puede optar a la sustitución por un aparato equivalente en lugar de la reparación. No se admiten otras demandas de indemnización. Los datos guardados en el equipo se han perdido después de reparación o cambio.
6. La garantía voluntaria queda sin validez cuando se hubieran realizado modificaciones del producto o el producto es utilizado en un país para el cual no fue desarrollado y fabricado.
7. La prestación de la garantía voluntaria presupone que el producto se envía completamente al fabricante en un embalaje a prueba de golpes y roturas (si es posible, en el embalaje original), junto con el comprobante de garantía del comercio especializado.
8. Si el examen determinase que no se está ante un caso de garantía o que el producto no presenta fallos, los gastos de reparación y comprobación correrán a cargo del abonado. El distributor que lleva a cabo los trabajos que resulta de la garantía voluntaria tiene el derecho de enviar una cuenta por los costes resultantes.
9. Las prestaciones en la garantía voluntaria no implican una prolongación del período de garantía ni inician un nuevo período de la garantía voluntaria.
10. Los derechos legales de garantía del cliente final no son recortados ni excluidos debido a esta declaración libre de garantía de parte del fabricante.

El cliente disfruta de todas las garantías previstas en la Directiva 1999/44/CE del Parlamento Europeo y del Consejo, de 25 de mayo.

(*) Solo para países de la Unión Europea

Cher Client

Merci d'avoir choisi un produit HÆGER.

Les produits HÆGER sont conçus pour le bien-être du consommateur, en insistant sur les plus hauts standards de qualité, de fonctionnalité et de design. Nous sommes certains de leur satisfaction à l'achat de ce produit.

Votre nouvel appareil est conçu exclusivement pour un usage domestique.

Pour utiliser au mieux votre appareil, nous vous invitons à lire attentivement les instructions relatives à son utilisation, dans lesquelles vous trouverez la description et des conseils utiles et avertissements.

Cette notice doit être conservée pour la céder avec l'appareil aux éventuels propriétaires suivants.

Indications de sécurité

Le fabricant décline toute responsabilité en cas de non-respect des précautions suivantes :

- Veillez à ce que les enfants ne jouent pas avec cet appareil.
- **Cet appareil peut être utilisé par les enfants d'âge supérieur à 8 ans et par les personnes aux capacités sensorielles, physiques ou mentales réduites, ainsi que par les personnes sans expérience ou connaissances, tant qu'elles sont supervisées et instruites à l'utilisation de l'appareil en sécurité et tant qu'elles en comprennent les risques.**
- Le nettoyage et l'entretien utilisateur ne doivent pas être effectués par les **enfants** sans supervision.
- Ne modifiez ni ne réparez jamais l'appareil. Si vous constatez une anomalie sur le câble ou sur une autre partie de l'appareil, ne l'utilisez pas et portez-le à un centre de service technique agréé.

- Si le cordon d'alimentation est endommagé, il doit être remplacé par le fabricant, par son service après vente ou par du personnel qualifié équivalent, afin d'éviter tout danger.
- N'utilisez pas de pièces ni d'accessoires non fournis ou recommandés par le fabricant.
- Avant de brancher l'appareil au réseau électrique, vérifiez que le voltage indiqué correspond à celui de votre logement.
- Débranchez toujours l'appareil après usage et avant de démonter ou de monter des pièces et d'effectuer toute opération d'entretien ou de nettoyage. Débranchez-le également en cas de panne de courant. Lorsque vous branchez ou débranchez l'appareil, celui-ci doit être en position « arrêt ».
- Ne tirez jamais sur le câble et ne suspendez pas l'appareil par le câble. Débranchez l'appareil en tirant toujours sur la fiche, jamais sur le câble.



N'utilisez jamais le sèche-cheveux près d'une baignoire, un lavabo, une douche ou un autre récipient contenant de l'eau. S'il tombe dans l'eau, **N'ESSAYEZ PAS** de le rattraper. Débranchez-le immédiatement. Ne mettez jamais l'appareil dans de l'eau ou dans un autre liquide, ni dans le lave-vaisselle. Ne permettez pas que l'appareil entre en contact avec l'eau lors du nettoyage.

- Evitez d'éclabousser l'appareil ou le cordon d'alimentation.
- Ne laissez pas l'appareil aux intempéries.
- Ne touchez pas l'appareil avec les mains humides lorsqu'il est en marche.
- Ne laissez jamais l'appareil fonctionner sur une surface ou un chiffon humide.
- Si vous utilisez le sèche-cheveux dans la salle de bain, débranchez-le après l'usage, car la proximité de l'eau peut présenter un danger même si l'appareil est à l'arrêt.
- Comme sécurité supplémentaire, il est recommandé de faire installer dans le circuit électrique de la salle de bains un dispositif protecteur a courant différentiel (FI/RCD) avec un courant dimensionnel limite a 30 mA. Adressez-vous pour cela à un électricien agréé.

Description du produit

- | | |
|---------------------------------|---------------------|
| A. Corps de la sécheuse | B. Bouton à ressort |
| C. Capot avant | D. Plaque arrière |
| E. Prise de courant universelle | |

Sûreté contre surchauffes



Cet appareil est équipé d'un thermostat qui régule la température en cas de surchauffe (si l'entrée ou la sortie d'air sont bloquées). Si cela se produit, débranchez l'appareil et attendez cinq minutes. Éliminez la cause du blocage puis rallumez l'appareil.

Installation murale

Option 1 - voir Fig. 2

1. Placez l'appareil sur le mur comme modèle et marquez au crayon les deux trous à percer.
2. Percez les deux trous de 6mm sur les points marqués et insérez les traversées murales.
3. Positionnez l'appareil et fixez-le à l'aide des vis.
4. Couvrez les trous de vis avec les caches vis.

Option 2 - voir l'image ci-dessous

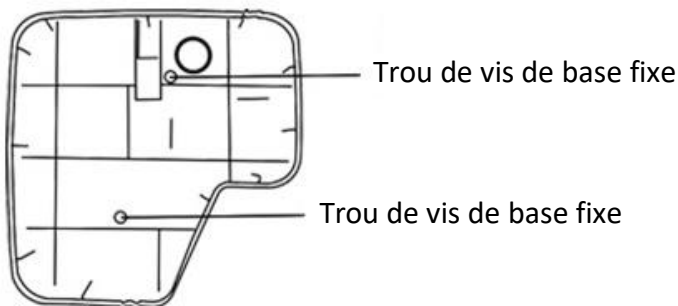

Français

1. Desserrez les vis pour retirer la plaque arrière du capot avant et utilisez-le comme gabarit pour marquer les deux trous à percer.
2. Percez les trous et insérez les traversées murales.
3. Fixez la plaque arrière aux trous avec les vis correspondantes, puis réassemblez le capot avant retiré.

Comment utiliser

Vérifiez que l'entrée et la sortie d'air ne sont pas bouchées.

1. Allumez l'alimentation générale et prenez le corps de la sècheuse, la sècheuse fonctionnera lorsque le bouton à ressort sera maintenu enfoncé.
2. Orientez l'appareil pour diriger le flux d'air vers la zone souhaitée.
3. Lorsque vous terminez d'utiliser le sèche-cheveux, remplacez-le sur son corps.

Nettoyage et Entretien

- **Débranchez toujours votre appareil avant de le nettoyer !**
- Vous pouvez nettoyer l'appareil à l'aide d'un chiffon imbibé d'eau.
- **Mais ne l'immergez ni dans l'eau ni dans tout autre liquide !**
- Protégez votre appareil de la poussière. Si nécessaire, nettoyez la grille d'aération de celui-ci à l'aide d'une brosse ou d'un pinceau.

ATTENTION : Il est formellement interdit de nettoyer les sèche-cheveux avec des liquides, des détergents, des solvants, de l'alcool et des produits chimiques.

Données Techniques

Modèle :HD-120.006A

Alimentation :220-240V~ 50/60Hz

Consommation :1000 - 1200W (moteur DC)

Classe de protection :II

Déclaration de conformité

Ce produit a été testé et produit selon toutes les directives européennes actuelles applicables, tels que :

-  - La compatibilité électromagnétique Directive 2014/30/EU,
 - Directive Basse Tension Directive (LVD) 2014/35/EU,
 - Directive RoHS 2011/65/UE,

et a été construit en conformité avec les dernières normes de sécurité.

Le marquage CE atteste ce produit à toutes les directives relevant.

Élimination – La politique environnementale

Emballage



L'emballage est entièrement recyclable et porte le symbole du recyclage. Pour la mise au rebut, suivez les réglementations locales en vigueur. Les matériaux d'emballage (sachets en plastique, éléments en polystyrène, etc.) doivent être tenus hors de portée des enfants, car ils constituent une source potentielle de danger.

Mise au rebut

Cet appareil porte le symbole du recyclage conformément à la Directive Européenne 2012/19/EU concernant les Déchets d'Équipements Électriques et Électroniques (DEEE).

En procédant correctement à la mise au rebut de cet appareil, vous contribuerez à empêcher toute conséquence nuisible pour l'environnement et la santé de l'homme.

Le symbole présent sur l'appareil ou sur la documentation qui l'accompagne indique



que ce produit ne peut en aucun cas être traité comme déchet ménager. Il doit par conséquent être remis à un centre de collecte des déchets chargé du recyclage des équipements électriques et électroniques.

 Au moment de la mise au rebut, rendez l'appareil inutilisable en sectionnant le câble d'alimentation. Pour la mise au rebut, respectez les normes relatives à l'élimination des déchets en vigueur dans le pays d'installation et remettez l'appareil à un centre de collecte. Pour obtenir de plus amples détails au sujet du traitement, de la récupération et du recyclage de cet appareil, veuillez vous adresser au bureau compétent de votre commune, à la société locale de collecte des déchets ménagers ou directement à votre revendeur.

Déclaration de garantie

Dans la mesure où les revendications concernent l'élimination de défauts (règlement légal), celles-ci sont à déposer auprès du partenaire contractuel (commerçant spécialisé). Au delà le distributeur fournit la garantie de fabricant suivante :

1. Pour cet appareil, le fabricant assure une garantie de 24 mois (*) selon les conditions décrites ci-après, le début de garantie comptant à partir de la date d'achat auprès du commerçant qui doit être documentée par l'original de la facture ou toute autre preuve écrite.
2. Les droits de garantie sont à faire valoir auprès ou l'appareil a été acheté.
3. La garantie s'étend à la réparation de tous les dommages et vices de l'appareil résultant sans aucun doute de vices de matière ou de construction pendant la période de garantie.
4. Ne sont pas couverts par la garantie volontaire les dommages et défauts provoqués par un raccordement non approprié, une manipulation impropre, ainsi que le non-respect des directives d'utilisation. La garantie volontaire n'englobe pas les défauts qui n'amointrissent que peu la valeur ou la capacité de fonctionnement de l'appareil. D'autres coûts, comme par ex. ceux de l'installation et des déplacements, sont expressément exclus dans le cadre de la garantie volontaire.
5. Le distributeur a la possibilité, s'il le veut, de remplacer l'appareil défectueux par un appareil de même valeur au lieu de procéder à une réparation. D'autres droits de dommages et intérêts ne sont pas octroyés. Après réparation ou échange, les données sauvegardées dans l'appareil sont effacées.
6. Cette garantie volontaire ne s'applique pas lorsque des modifications ont été apportées au produit ou lorsque le produit est utilisé dans un pays pour lequel il n'a pas été conçu et fabriqué.
7. La garantie volontaire sera seulement applicable si l'appareil, entièrement emballé contre bris et coups (si possible dans l'emballage d'origine), est envoyé au distributeur avec la justification de garantie.
8. Si le contrôle révèle que le cas est hors garantie ou que le produit n'a pas de défaut, c'est à l'utilisateur de supporter les coûts de réparation et de vérification. Le commerçant spécialisé se chargeant de ce droit ressortant de la garantie volontaire a le droit de facturer ces frais.
9. Toute prestation ressortant de la garantie volontaire n'implique ni le prolongement des délais de garantie ni ne met-elle en œuvre un nouveau délai pour la garantie volontaire.
10. Les droits de garantie légaux du client final ne sont ni exclus ni restreints par cette déclaration de garantie du fabricant.

Le client bénéficie de toutes les garanties prévues par la directive 1999/44/CE du Parlement européen et du Conseil du 25 Mai.

(*) Seulement pour les pays de l'Union Européenne

Meet the family



HAEGERTEC, s.a.

Edifício HAEGER – Pct. Cidade de Londres, 1
Parque Industrial do Arneiro
2660-456 S. Julião do Tojal
PORTUGAL
<http://www.haeger.pt>

Tel: +351 21 949 83 00 (Geral)
Tel: +351 21 949 83 02 (Pós-Venda)
Fax: +351 21 949 83 25
e-mail: assistencia@haeger.pt
e-mail: comercial@haeger.pt

