

# HÆGER

Tu electrodoméstico



Meet the family



[www.haegergroup.com](http://www.haegergroup.com)

Catálogo  
2025



## Batidoras de Mano



1500W



Velocidad  
Progressiva



Sensor de  
Seguridad



### Ultra Twist 1500

Modelo: HB-15B.028A

#### Batidora de Mano

- Motor de 1500W DC
- Interruptor de control de velocidad progresivo ergonómico
- Sensor de seguridad (sólo funciona cuando se pulsa)
- Pie extraíble para facilitar la limpieza
- Pie de acero inoxidable (240 mm)
- Cuchilla triple de TITANIO (54 mm)

 9 Unidades



1100W

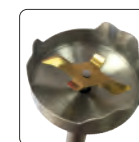

### Titan

Modelo: HB-11B.014A

#### Batidora de Mano

- Motor de 1100W DC
- 2 Interruptores fáciles y suaves al tacto
- Función Turbo
- Funcionamiento con LED azul
- Pie desmontable para una fácil limpieza
- Pie de acero inoxidable (230 mm)
- Cuchilla grande en TITANIO (54 mm)

 9 Unidades



1000W



### Extreme

Modelo: HB-10B.018A

#### Batidora de Mano

- Motor de 1000W DC
- 2 Interruptores de tacto fácil y suave
- Función Turbo
- Funcionamiento con LED azul
- Pie desmontable para una fácil limpieza
- Pie de acero inoxidable (225 mm)
- Cuchilla grande en TITANIO (54 mm)

 9 Unidades



### Extreme Chopper

Modelo: HB-10C.019A

Conjunto Multifunciones (Batidora de mano + Picadora)

- Motor de 1000W DC
- Cuchilla grande en TITANIO (54 mm)
- 2 Interruptores de tacto fácil y suave
- Función Turbo
- Funcionamiento con LED azul
- Pie desmontable para una fácil limpieza
- Pie de acero inoxidable (225 mm)
- Picadora de alimentos (400ml)

6 Unidades



### Extreme Set

Modelo: HB-10S.027A

Conjunto Multifunciones (Batidora de mano, Picadora, Robot de cocina, Pasapurés, Mezcladora y Vaso medidor)

- Motor de 1000W DC
- Cuchilla grande en TITANIO (54 mm)
- 2 Interruptores de tacto fácil y suave
- Función Turbo
- Funcionamiento con LED azul
- Pie desmontable para una fácil limpieza
- Pie de acero inoxidable (225 mm)
- Picadora de alimentos (400ml)
- Robot de cocina con 3 discos de corte
- Pasapurés
- Mezcladora
- Vaso medidor

1 Unidad

## Batidoras de Mano



### Super Vip Chopper

Modelo: HB-80C.025A

#### Conjunto Multifunción (Batidora de mano y Picadora)

- Motor de **800W CC**
- Control progresivo de la velocidad
- 2 Interruptores fáciles y suaves al tacto
- Función Turbo
- Pie desmontable para una fácil limpieza
- Pie de acero inoxidable (218 mm)
- Picadora
- Cuchilla grande en TITANIO (50 mm)

 4 Unidades



### Doce Plus

Modelo: HB-400.012A

- Motor de corriente continua de 400W
- Función Turbo
- Pie de acero inoxidable (225 mm)
- Cuchilla grande en acero inoxidable (54 mm)
- **Accesorios**
  - Molino para alimentos (400ml)
  - Mezclador
  - Taza de 600 ml con tapa

 6 Unidades



### Elegant 400

Modelo: HB-400.021A

- Motor de corriente continua de 400W
- Función Turbo
- Pie de acero inoxidable (230 mm)
- Hoja de TITANIO (46 mm)

 6 Unidades

## Batidoras de Mano



300W

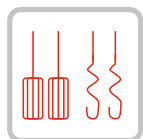

### Handy Mix

Modelo: BL-3HW.015A

- 5 Velocidades + Función Turbo
- Botón para retirar las varillas
- 2 Pares de varillas para batir y amasar
- Taza medidora
- Potencia: 500W



6 Unidades



500W

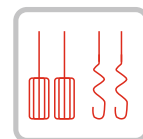

### Max Mixer

Modelo: BL-5HW.011A

- 5 Velocidades + Función Turbo
- Varillas para batir y amasar
- Potencia: 500W

6 Unidades

## Batidoras Amasadoras con Bol

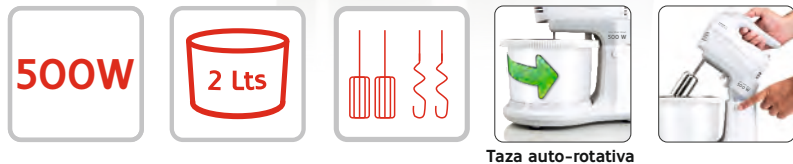

Taza auto-rotativa

### Max Mixer Bowl

Modelo: BL-5BW.014A

- 5 Velocidades + Función Turbo
- Capacidad del **bol rotatorio**: 2 Lts
- Varillas para batir y amasar
- Potencia: **500W**

 6 Unidades

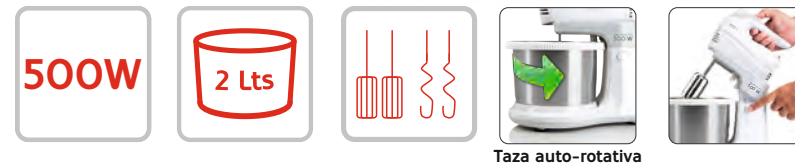

Taza auto-rotativa

### Max Mixer Pro

Modelo: BL-5BW.009A

- 5 Velocidades + Función Turbo
- Capacidad del **bol rotatorio en INOX**: 2 Lts
- Varillas para batir y amasar
- Potencia: **500W**

 6 Unidades

## Batidoras Amasadoras con Bol



700W

5 Lts



Movimiento Planetario

### Glass Cake 700

Model: BL-7BG.016A

- Control de velocidad continuo con función de impulso
- Capacidad del recipiente de cristal: 5 L
- **Movimiento planetario**
- Cabezal inclinable
- Varillas para golpear, amasar y mezclar
- Base antideslizante
- Potencia: **700 Watts**



1 Unidad



1500W

6 Lts



Movimiento Planetario

### Cake Boss

Modelo: BL-15B.012A

- 6 Velocidades con función de pulso
- Capacidad de la taza en Acero inoxidable: 6 Lts.
- **Movimiento Planetario**
- Cabezal basculante
- Varillas para batir, amasar y mezclar
- Base antideslizante
- Potencia: **1500W**



1 Unidad



## Balanzas de cocina



Dimensiones: L145 x P200 x A15 (mm)



### Dark Glass

Modelo: KS-005.007A

#### Balanza de cocina digital

- Tecnología de precisión "Strain Gauge"
- Superficie de vidrio templado de seguridad
- Capacidad: 5000g x 1g (Graduación: g, oz, lb'oz, mL, fl.oz)
- Funciones clave: Encendido / Apagado / Tara / Unidad
- LCD para una fácil visualización - 46 x 24mm
- Indicador de batería baja y exceso de peso
- Desconexión automática o manual
- Funcionamiento con 1 pila CR2032 (incluida)

10 Unidades



Dimensiones: L145 x P200 x A30 (mm)



### Nobatt

Modelo: KS-DIG.008A



Tecnología  
SIN PILAS

#### Balanza de cocina digital, con tecnología SIN PILAS

- Tecnología de precisión "Strain Gauge"
- Superficie de vidrio templado de seguridad
- Capacidad: 5000g x 1g (Graduación: g, oz, lb'oz, mL, fl.oz)
- Funciones clave: Encendido / Apagado / Tara / Unidad
- LCD para una fácil visualización - 55 x 25mm
- Indicador de batería baja y exceso de peso
- Desconexión automática o manual

8 Unidades



Dimensiones: L299 x P183 x A17 (mm)



### Stainless

Modelo: KS-DIG.012A

#### Balanza de cocina digital

- Tecnología de precisión "Strain Gauge"
- Superficie de vidrio templado de seguridad
- Capacidad: 15.000g x 1g (Graduación: g, oz, lb'oz, mL, fl.oz)
- Funciones clave: Encendido / Apagado / Tara / Unidad
- LCD para una fácil visualización - 53mm
- Indicador de batería baja y exceso de peso
- Desconexión automática o manual
- Funcionamiento con 2 pilas CR2032 (incluida)

10 Unidades



Dimensiones: L145 x P200 x A45 (mm)



### Santini

Modelo: KS-05B.002B

#### Balanza de cocina digital

- Tecnología de precisión "Strain Gauge"
- Tazón para pesar
- Capacidad: 5000g x 1g (Graduación: g y oz)
- Funciones clave: Encendido / Apagado / Tara / Unidad
- LCD para una fácil visualización
- Indicador de batería baja y exceso de peso
- Desconexión automática o manual
- Funcionamiento con 1 pila CR2032 (incluida)

5 Unidades

## Balanzas de cocina



Dimensiones: L255 x P255 x A225 (mm)



### Pastel Blue / Pastel Cream

Modelo: KS-BME.010A / KS-CME.009A

- Capacidad: 5 kg
- Graduación: 20 g
- Botón de ajuste del puntero
- Peso neto: 1.2 kg

 8 Unidades



Dimensiones: L257 x P258 x A320 (mm)



### Grand Mother 10Kg

Modelo: KS-10S.014A

- Capacidad: 10 kg / 22lbs
- Graduación: 50g / 1oz
- Botón de ajuste del puntero
- Peso neto: 2.2 kg

 4 Unidades



**3**  
discos



### Vite Vite

Modelo: VM-25W.001A

#### Pasapurés eléctrico

- Incluye 3 discos de corte: fino, medio y grueso
- Hoja de acero inoxidable
- Recipiente de plástico
- Fácil de desmontar
- Peso: 1,55 kg
- Potencia: 25W



**1.2 Lts**

**4**  
Cuchillas

### Chopper Glass

Modelo: CH-30W.007A

#### Picador de alimentos

- Funcionamiento por presión en la tapa.
- 2 Velocidades
- Juego de 4 cuchillas de acero inoxidable
- Parte superior y frontal de acero inoxidable
- Recipiente de vidrio de 1.2 litros
- Potencia: 300W



### Origin

Modelo: CH-50S.003A

#### 500W

#### Picador de alimentos

- Funcionamiento por presión en la tapa.
- Nuevas cuchillas de alto rendimiento
- Capacidad óptima de la picadora: 200g
- Cuchilla desmontable en acero inoxidable
- Potencia: 500W



Cuchillas de Alto Rendimiento



### Chop Master

Modelos: CH-50W.008A (Blanco)  
CH-50W.009A (Rojo)

#### 500 Watts

##### Picador de alimentos

- Funcionamiento mediante botón pulsador
- 2 velocidades
- Juego de 4 cuchillas de acero inoxidable
- Bol de cristal de 500 ml
- Potencia: **500W**



8 Unidades



### Perfect Combo 2 in 1

Modelo: LQ-2E1.009A

#### 500W

##### Licuadora Individual y Picadora de Alimentos - 2 en 1

- Jarra de licuadora de 600 ml con tapa deportiva (Sin BPA)
- Tazón picador de vidrio de 2 L (Extra resistente)
- Conjunto de 4 cuchillas de acero inoxidable para licuar
- Conjunto de 4 cuchillas de acero inoxidable para picar alimentos
- Motor con engranaje de metal
- Potencia: **500W**



4 Unidades



### Sports INOX

Modelo: LQ-350.008A

#### 350W

##### Licuadora Individual con dos Vasos

- Vaso de TRITAN con tapa deportiva de 600ML (Material Premium, Extra resistente y sin BPA)
- Vaso TÉRMICO de ACERO INOXIDABLE de 600ML (Para mantener la temperatura de la bebida)
- Conjunto de 4 cuchillas de acero INOX
- Potencia: **350W**

8 Unidades



### Perfect Smoothie

Modelo: LQ-600.007A

**600W**

- Jarra de vidrio con 1,5 l (Extra resistente)
- Base y cuchillas INOX de 6 piezas
- 2 Velocidades + función de pulso
- Botón iluminado con luz LED azul
- Cuchillas trituradoras de hielo
- Potencia: **600W**



Luz LED azul

4 Unidades



### Ultra Smoothie

Modelo: LQ-120.006A

**1200W**

- Jarra de vidrio con 1,75 l (Extra resistente)
- Cuerpo de acero inoxidable
- 6 cuchillas trituradoras de hielo TITANIUM
- 3 Funciones: Pluse, Crush Ice, 60 segundos (Perfect Shake)
- Control de velocidad variable
- Potencia: **1200W**



6 Cuchillas en TITANIO

4 Unidades



### Super Mix

Modelo: MI-10W.002A

#### Mezclador de bebidas de dos velocidades

- Funcionamiento manos libres
- Interruptor de seguridad
- Varilla de acero inoxidable con 2 batidores de plástico
- Capacidad del vaso medidor: 500 ml
- Potencia: **100W**

8 Unidades



### Easy Mix

Modelo: MI-25W.003A

#### Batidora de bebidas de 20.000 RPM

- Varilla de acero inoxidable con batidor de plástico
- Capacidad del vaso medidor: 80 ml
- Potencia: **25W**

8 Unidades



### Perfect Juice

Modelos: CJ-W25.012A (Blanco)  
CJ-B25.013A (Negro)

**0.7 Litros / 25W**

- Movimiento bidireccional
- Filtro con **regulador de nivel de filtrado**
- Con 2 conos de presión
- Tapa protectora



### Great Juice

Modelos: CJ-O40.009A (Blanco)  
CJ-O40.004A (Negro)

**1.2 Litros / 40W**

- Movimiento bidireccional
- **Salida al tanque o directamente a la taza**
- Con 2 conos de presión
- Tapa protectora



### Pro Juice 600

Modelo: CJ-600.007A

**600W**

**Exprimidor de cítricos de alto rendimiento con 600W**

- Brazo, cuerpo y filtro de acero INOX
- Con 2 conos de presión
- Salida directa a vaso
- Funcionamiento silencioso
- Piezas aptas para lavavajillas
- Potencia: 600W

4 Unidades



### Mini Juicer

Modelo: JE-600.002B

**600W**

**Extractor de Jugos con 600W**

- 2 velocidades y boca ancha
- Filtro de micro red de acero inoxidable
- Sistema antigoteo
- Pies antideslizantes
- Depósito para pulpa con capacidad de 1,3L
- Vaso para zumo con 450 ml
- Potencia: 600W

4 Unidades

## Molinillo y Cafeteras de Goteo



### Aroma

Modelo: CG-200.001A

#### Molinillo de café

- Cuerpo de acero inoxidable
- Hoja INOX de alto rendimiento (60mm)
- Tapa con ventana
- Sólo funciona con la tapa montada
- Capacidad del depósito: 60g
- Potencia: 200W

6 Unidades



### Café Noir

Modelo: CM-68B.007A

#### Cafetera de Goteo

- Capacidad: 12 tazas
- Placa que mantiene caliente el café
- Función antigoteo
- Jarra de vidrio con tapa
- Tapa articulada
- Cesto del filtro extraíble
- Interruptor de la luz ON / OFF
- Potencia: 680W

6 Unidades



### Perfect Drip

Modelo: CM-10B.010A

#### Cafetera de Goteo con Molinillo de Café

- Capacidad: 10 tazas
- Molinillo de café con capacidad para 60g
- Pantalla LCD azul
- Temporizador de 24 horas
- Depósito de agua con capacidad de 1,25L
- Placa que mantiene caliente el café
- Función antigoteo
- Jarra de vidrio con tapa
- Tapa articulada
- Cesto del filtro extraíble
- Interruptor de la luz ON / OFF
- Potencia: 1050W

2 Unidades



## Cafetera Espresso y Cafetera Automática



### Super Espresso

Modelo: CM•85B.011A

Cafetera de café espresso con bomba italiana de 20 bar

- Puede hacer espresso y capuchino
- Depósito de agua transparente desmontable de 1,6L
- Portafiltros de aleación de aluminio con filtro de acero inoxidable doble
- 3 interruptores con luces indicadoras para hacer café o vapor convenientemente
- Con válvula de seguridad, puede liberar automáticamente el dispositivo de presión
- Caldera de aleación de aluminio fundido a presión
- Seguro y fiable, con dispositivo protegido contra sobrecalentamiento y sobrepresión
- Boquilla de espuma y bandeja de goteo desmontables para una fácil limpieza
- Plato de acero inoxidable para precalentar tazas de café
- Potencia: 850W



2 Unidades



### Caffè Crema

Modelo: CM•AUT.012A

Máquina de café espresso automática

- Bomba de agua de alta presión de 19 bares
- Molinillo de café automático de 130 g con tamaño de molido ajustable
- Funcionamiento con pantalla táctil
- Sistema de calentamiento rápido
- Función de vapor para calentar y hacer espuma de leche para capuchino
- Espresso o café largo
- Función de agua caliente
- Temperatura del agua caliente regulable hasta 95°C
- Gran depósito de agua extraíble de 1,2 litros
- Potencia: 1350W



1 Unid



### Super Foam

Modelo: MF-600.002A

#### Máquina Espumadora de Leche

- 3 en 1: espuma leche caliente, leche fría o simplemente caliente a 40° o 50°
- Capacidad de espumado: 250 ml / Capacidad de calentamiento: 500 ml
- Desconexión automática
- Espuma fina y cremosa en sólo 100 segundos
- Apto para lavavajillas
- Base antideslizante 360° y jarra sin cable
- Potencia: 600W

8 Unidades



### SS Moka Pot 6

Modelo: CP-06S.001A

- Capacidad: 6 tazas
- Cuerpo de acero inoxidable 18/10 de alta calidad
- Piezas aptas para el lavavajillas
- Base con válvula de seguridad
- Adecuado para su uso en todos los elementos calefactores:



6 Unidades



### SS Moka Pot 10

Modelo: CP-10S.002A

- Capacidad: 10 tazas
- Cuerpo de acero inoxidable 18/10 de alta calidad
- Piezas aptas para el lavavajillas
- Base con válvula de seguridad
- Adecuado para su uso en todos los elementos calefactores:



6 Unidades



### Moka Pot 6 Beige

Modelo: CP-06A.010A

- Capacidad: 6 tazas
- Cuerpo de aluminio
- Base con válvula de seguridad
- Adecuado para su uso en todos los elementos calefactores excepto la inducción:



6 Unidades



### Moka Pot 6 Blue

Modelo: CP-06A.011A

- Capacidad: 6 tazas
- Cuerpo de aluminio
- Base con válvula de seguridad
- Adecuado para su uso en todos los elementos calefactores excepto la inducción:



6 Unidades



Aluminio

6x

### Moka Pot 6

Modelo: CP-06A.007A

- Capacidad: 6 tazas
- Cuerpo de aluminio
- Base con válvula de seguridad
- Adecuado para su uso en todos los elementos calefactores excepto la inducción:



6 Unidades



Aluminio

9x

### Moka Pot 9

Modelo: CP-09A.008A

- Capacidad: 9 tazas
- Cuerpo de aluminio
- Base con válvula de seguridad
- Adecuado para su uso en todos los elementos calefactores excepto la inducción:



6 Unidades



Aluminio

12x

### Moka Pot 12

Modelo: CP-12A.009A

- Capacidad: 12 tazas
- Cuerpo de aluminio
- Base con válvula de seguridad
- Adecuado para su uso en todos los elementos calefactores excepto la inducción:



6 Unidades



**0.5Lts**



Doble Tensión

### Travel

Modelo: EK-10W.015A

#### 0.5 Litros

- **Hervidor de Viaje con Doble voltaje: 110/220V**
- Protección contra sobrecalentamiento
- Resistencia oculta de acero inoxidable
- Dispositivo de seguridad contra ebullición en seco
- Elemento calefactor oculto
- Filtro antiimpurezas extraíble
- Función de desconexión automática
- Interruptor de encendido/apagado
- Incluye 2 vasos de plástico
- Potencia de salida: 1100W

8 Unidades



**0.9Lts**



### Mini Lisbon

Modelo: EK-13W.006B

#### 0.9 Litros

- Sistema inalámbrico para mayor comodidad
- Resistencia oculta de acero inoxidable
- Base giratoria 360°
- Dispositivo de seguridad contra ebullición en seco
- Botón para abrir la tapa
- Filtro antiimpurezas extraíble
- Función de desconexión automática
- Protección contra sobrecalentamiento
- Potencia: 1300W

12 Unidades



**1.5Lts**



### London

Modelo: EK-15W.026A

#### 1.5 Litros

- Sistema inalámbrico para mayor comodidad
- Resistencia oculta de acero inoxidable
- Base giratoria 360°
- Dispositivo de seguridad contra ebullición en seco
- Botón para abrir la tapa
- Filtro antiimpurezas extraíble
- Función de desconexión automática
- Protección contra sobrecalentamiento
- Potencia: 2200W

8 Unidades



1.7Lts



### Hot Blue

Modelo: EK-22B.018A

#### 1.7 Litros

- Sistema inalámbrico para mayor comodidad
- Luz interna (en calefacción)
- Resistencia oculta de acero inoxidable
- Base giratoria 360°
- Dispositivo de seguridad contra ebullición en seco
- Botón para abrir la tapa
- Filtro antiimpurezas extraíble
- Función de desconexión automática
- Protección contra sobrecalentamiento
- Potencia: 2200W

8 Unidades



1.7Lts



### Hot Grey

Modelo: EK-22G.019A

#### 1.7 Litros

- Sistema inalámbrico para mayor comodidad
- Luz interna (en calefacción)
- Resistencia oculta de acero inoxidable
- Base giratoria 360°
- Dispositivo de seguridad contra ebullición en seco
- Botón para abrir la tapa
- Filtro antiimpurezas extraíble
- Función de desconexión automática
- Protección contra sobrecalentamiento
- Potencia: 2200W

8 Unidades



1.7Lts



ILUMINACIÓN  
en calentamiento

### Whiteness

Modelo: EK-22W.022A

#### 1.7 Litros

- Sistema inalámbrico para mayor comodidad
- Luz interna (en calefacción)
- Resistencia oculta de acero inoxidable
- Base giratoria 360°
- Dispositivo de seguridad contra ebullición en seco
- Botón para abrir la tapa
- Filtro antiimpurezas extraíble
- Función de desconexión automática
- Protección contra sobrecalentamiento
- Potencia: 2200W

8 Unidades



ILUMINACIÓN  
en calentamiento

### Blackness

Modelo: EK-22B.023A

1.7 Litros

- Sistema inalámbrico para mayor comodidad
- Luz interna (en calefacción)
- Resistencia oculta de acero inoxidable
- Base giratoria 360°
- Dispositivo de seguridad contra ebullición en seco
- Botón para abrir la tapa
- Filtro antiimpurezas extraíble
- Función de desconexión automática
- Protección contra sobrecalentamiento
- Potencia: 2200W

8 Unidades



ILUMINACIÓN  
en calentamiento

### Moldavie

Modelo: EK-22S.027A

1.7 Litros

- Sistema inalámbrico para mayor comodidad
- Luz interna (en calefacción - Azul)
- Cuerpo y resistencia oculta, en INOX
- Base giratoria 360°
- Dispositivo de seguridad contra ebullición en seco
- Botón para abrir la tapa
- Filtro antiimpurezas extraíble
- Función de desconexión automática
- Protección contra sobrecalentamiento
- Potencia: 2200W

6 Unidades



1.7Lts

INOX



### Red Cherry

Modelo: EK-22R.021A

1.7 Litros

- Sistema inalámbrico para mayor comodidad
- Cuerpo y resistencia oculta, en INOX
- Base giratoria 360°
- Dispositivo de seguridad contra ebullición en seco
- Función de desconexión automática
- Protección contra sobrecalentamiento
- Potencia: 2200W

 8 Unidades



1.7Lts

INOX



### Art Deco Black

Modelo: EK-22B.024A

1.7 Litros

#### Hervidor eléctrico con indicador de temperatura

- Sistema inalámbrico para mayor comodidad
- Cuerpo y resistencia oculta, en INOX
- Base giratoria 360°
- Dispositivo de seguridad contra ebullición en seco
- Función de desconexión automática
- Protección contra sobrecalentamiento
- Potencia: 2200W

 6 Unidades





1.8Lts

VIDRIO



Infusor



Función de mantener caliente



ILUMINACIÓN en calentamiento

### Perfect Tea

Modelo: EK-22F.020A

#### 1.8 Litros

- Sistema inalámbrico para mayor comodidad
- Infusor de té de acero inoxidable
- Función "Mantener caliente"
- Luz interna (en calefacción - Azul)
- Cuerpo y resistencia oculta, en INOX
- Base giratoria 360°
- Dispositivo de seguridad contra ebullición en seco
- Función de desconexión automática
- Protección contra sobrecalentamiento
- Potencia: 2200W

6 Unidades



1.7Lts

Digital

### Digiglass

Modelo: EK-DIG.028A

#### 1.7 Litros

- Sistema inalámbrico para mayor comodidad
- **Control con panel digital**
- **Pantalla digital con indicación de temperatura**
- **Funciones de "Hervir", 90°, 80°, 70° y "Mantener caliente"**
- **Paredes dobles con interior de vidrio**
- Filtro anti-impurezas
- Cuerpo y resistencia oculta de acero inoxidable
- Base giratoria de 360°
- Dispositivo de seguridad contra funcionamiento en seco
- Función de apagado automático
- Protección contra sobrecalentamiento
- Potencia: 2200W

6 Unidades





Dimensiones: L299 x P289 x A183



Temporizador

## Optimus Toast

Modelo: TO-17D.015A

Tostadora Multifunciones de 4 Ranuras Anchas con Contador Digital

- Cuerpo de acero INOX
- Control electrónico de tostado con 6 niveles
- Pantalla con contador digital del tiempo de tostado
- Multifunción (Recalentar, Descongelar y Detener)
- Bandeja de migajas y almacenamiento del cable
- Potencia: 1700W

6 Unidades



Dimensiones: L375 x P153 x A203



## Window

Modelo: TO-100.014A

Tostadora Multifunción de Ranuras Anchas con ventana de control

- Cuerpo de acero inoxidable
- Cristal interior removible para facilitar la limpieza
- Control electrónico de 6 niveles de tostado
- Multifunción (Recalentar, Descongelar y Detener)
- Bandeja de migajas y almacenamiento del cable
- Potencia: 1000W

6 Unidades



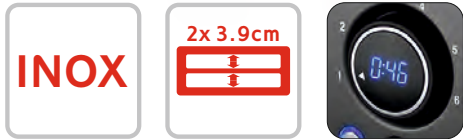

### Future Plus

Modelo: TO-14D.013A

**Tostadora multifunción con 2 amplias ranuras y contador digital**

- Control electrónico de tostado con 6 posiciones
- **Pantalla de temporizador de tostado**
- Multifunción (Recalentar, Descongelar y Detener)
- Bandeja de migas y almacenamiento de cables
- Potencia: 1400W



### Desayuno Plus

Modelo: TO-14D.010A

**Tostadora multifunción con 2 ranuras anchas**

- Control electrónico de tostado con 6 posiciones
- Multifunción (Recalentar, Descongelar y Detener)
- Bandeja de migas y almacenamiento de cables
- Potencia: 1400W



### Desayuno

Modelo: TO-100.009A

#### Tostadora multifunción de ranura extra ancha

- Control electrónico de tostado con 6 posiciones
- Multifunción (Recalentar, Descongelar y Detener)
- Bandeja de migas y almacenamiento de cables
- Potencia: 1000W

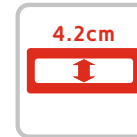

### Dark Sun

Modelo: TO-100.007A

#### Tostadora multifunción de ranura extra ancha

- Control electrónico de tostado con 6 posiciones
- Multifunción (Recalentar, Descongelar y Detener)
- Bandeja de migas y almacenamiento de cables
- Potencia: 1000W



### Bulgari

Modelo: TO-100.008A

#### Tostadora multifunción de ranura extra ancha

- Control electrónico de tostado con 6 posiciones
- Multifunción (Recalentar, Descongelar y Detener)
- Bandeja de migas y almacenamiento de cables
- Potencia: 1000W

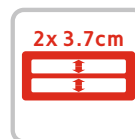
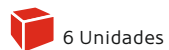

### Geminy

Modelo: TO-900.005A

#### Tostadora con 2 ranuras extra ancha

- Control electrónico de tostado con 7 posiciones
- Botón de parada
- Bandeja de migas y almacenamiento de cables
- Potencia: 900W

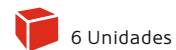



Antiadherente

Grill



Antiadherente

Grill



Antiadherente

Grill



Antiadherente

1500W

Grill

### Panini

Modelo: SM-75G.007A

- Placas con revestimiento antiadherente
- Dimensiones de las placas: 215 mm x 125 mm
- Protección de seguridad contra el sobrecalentamiento
- Indicadores de funcionamiento (Encendido / Listo)
- Potencia: 750W

### Tostata

Modelo: SM-75G.003A

- Placas con revestimiento antiadherente
- Decoración en acero inoxidable
- Dimensiones de las placas: 235 mm x 135 mm
- Protección de seguridad contra el sobrecalentamiento
- Indicadores de funcionamiento (Encendido / Listo)
- Potencia: 750W

### Zammy

Modelo: SM-75G.004A

- Placas con revestimiento antiadherente
- Dimensiones de las placas: 235 mm x 135 mm
- Protección de seguridad contra el sobrecalentamiento
- Indicadores de funcionamiento (Encendido / Listo)
- Potencia: 750W

### Master Toast

Modelo: SM-15G.009A

- Placas con revestimiento antiadherente
- Decoración en acero inoxidable
- Dimensiones de las placas: 235 mm x 235 mm
- Protección de seguridad contra el sobrecalentamiento
- Indicadores de funcionamiento (Encendido / Listo)
- Potencia: 1500W



1400W



## Master Waffle

Modelo: WM-140.001A

### Máquina de Gofres

- Placas con recubrimiento antiadherente
- Decoración en acero inoxidable
- Dimensiones de las placas: 198 mm x 195 mm
- Protección de seguridad contra el sobrecalentamiento
- Indicadores de funcionamiento (Encendido / Listo)
- Potencia: 1400W



5 Unidades



Dimensiones: 38.5cm x 18cm x 22cm

Sin Aceite  
Aire Caliente



## Popper

Modelo: PM-120.001A

### Máquina de Palomitas de Maíz

- Saludable - utiliza aire caliente en lugar de aceite vegetal
- Sistema avanzado de aire caliente
- Diseño vintage
- Hace palomitas frescas en 2 a 4 minutos
- Perfecta para fiestas y noches de cine
- Potencia: 1200W

4 Unidades



Dimensiones: L451 x P345 x A256.5 (mm)  
Peso: 10.1 kgs

20 Lts



### Sous-chef 20

Modelo: MW-70W.006A (Blanco)

**Microondas con 6 niveles de potencia y 20L de capacidad**

- Función de descongelar
- Iluminación interior
- Temporizador de 30 minutos
- Señal sonora de aviso final
- Accesorio: Plato giratorio de 24,5 cm
- Potencia: 700W



Dimensiones: L451 x P345 x A256.5 (mm)  
Peso: 10.1 kgs

20 Lts



### Sous-chef 20

Modelo: MW-70B.007A (Negro)

**Microondas con 6 niveles de potencia y 20L de capacidad**

- Función de descongelar
- Iluminación interior
- Temporizador de 30 minutos
- Señal sonora de aviso final
- Accesorio: Plato giratorio de 24,5 cm
- Potencia: 700W



Dimensiones: L446 x P343 x A242 (mm)  
Peso: 9.7 kgs

20 Lts



### ThermoQuick 20

Modelo: MW-70W.010A (Blanco)

**Microondas con 5 niveles de potencia y 20L de capacidad**

- Función de descongelar
- Iluminación interior
- Temporizador de 35 minutos
- Señal sonora de aviso final
- Accesorio: Plato giratorio de 24,5 cm
- Potencia: 700W



 Microondas

Dimensiones: L446 x P343 x A242 (mm)  
Peso: 9.7 kgs

20 Lts



Luz Interior

## ThermoQuick 20

Modelo: MW-70B.011A (Negro)

**Microondas con 5 niveles de potencia y 20L de capacidad**

- Función de descongelar
- Iluminación interior
- Temporizador de 35 minutos
- Señal sonora de aviso final
- Accesorio: Plato giratorio de 24,5 cm
- Potencia: 700W



Dimensiones: L483 x P397 x A278 (mm)  
Peso: 12.4 kgs

26 Lts



Luz Interior

Función  
Express  
CookingFunción  
Auto  
Cooking

## Magic Micro 26

Modelo: MW-80B.008A

**Microondas digital con 6 niveles de potencia y 26L de capacidad**

- **Función de cocción automática** (8 menús preprogramados)
- **Función de cocción exprés** (calentar la comida en 30/60/90 segundos)
- **Función multi-secuencia** (cocción de alimentos con varios niveles de potencia en secuencia de tiempo)
- **Función de descongelar, programada en función del peso**
- **Arranque automático a la hora preestablecida**
- Iluminación interior
- Temporizador de 60 minutos
- Señal sonora de aviso final
- Accesorio: Plato giratorio con 27 cm
- Potencia: 800W

 1 Unidad

Dimensiones: L510 x P367.5 x A304.5 (mm)  
Peso: 15.6 kgs

28 Lts



Luz Interior

Función  
Express  
CookingFunción  
Auto  
Cooking

## Micro Stainless 28

Modelo: MW-90S.012A

**Microondas digital con 5 niveles de potencia y 28L de capacidad**

- **Decoración de acero inoxidable**
- **Función grill**
- **Función de cocción automática** (8 menús preprogramados)
- **Función de cocción exprés** (calentar la comida en 30/60/90 segundos)
- **Función multi-secuencia** (cocción de alimentos con varios niveles de potencia en secuencia de tiempo)
- **Función de descongelar, programada en función del peso**
- **Arranque automático a la hora preestablecida**
- Luz interior
- Temporizador de 60 minutos
- Señal sonora de fin
- Accesorio: Plato giratorio de 31.5 cm
- Potencia: 900 Watts + 1200W (Grill)

 1 Unidad

 1 Unidad



Dimensiones: INT: L250 x P235 x A175 (mm) - EXT: L372 x P310 x A230 (mm)  
Peso: 3.9 Kgs

10 Lts

### New Kiko 10

Modelo: OV-10B.037A

- Puerta de doble cristal
- Selector de temperatura (100° C ~ 230° C)
- Temporizador de 30 minutos
- Potencia: 800W
- Accesorios: - Bandeja  
- Parrilla



Dimensiones: INT: L350 x P240 x A370 (mm) - EXT: L524 x P300 x A475 (mm)  
Peso: 8.5 Kg

35 Lts



Convección



Antiadherente



Luz Interior

### Ducasse 35

Modelo: OV-35B.033A

- Puerta de doble cristal
- Función de convección
- Interior antiadherente
- Iluminación interior
- Temporizador de 60 minutos con timbre
- Resistencias de acero inoxidable, la superior en forma de U.
- Selector de temperatura (100°C ~ 230°C)
- Potencia: 1500W
- Accesorios: - Bandeja y rejilla  
- Mango especial  
- Bandeja recogemigas



Dimensiones: INT: L400 x P275 x A380 (mm) - EXT: L578 x P335 x A472 (mm)  
Peso: 10.3 Kgs

45Lts



Convección



Antiadherente



Luz Interior

### Ducasse 45

Modelo: OV-45B.034A

- Puerta de doble cristal
- Función de convección
- Interior antiadherente
- Iluminación interior
- Temporizador de 60 minutos con timbre
- Resistencias de acero inoxidable, la superior en forma de U.
- Selector de temperatura (100°C ~ 230°C)
- Potencia: 2000W
- Accesorios: - Bandeja y rejilla  
- Mango especial  
- Bandeja recogemigas



Dimensiones: INT: L430 x P344 x A310 (mm) – EXT: L580 x P440 x A362 (mm)  
Peso: 10.73 Kgs



### Santis 45

Modelo: OV-45B.040A

- Puerta de doble cristal
- Función de convección
- Interior antiadherente
- Iluminación interior
- Temporizador de 60 minutos con timbre
- Resistencias de acero inoxidable
- Selector de temperatura (100°C ~ 230°C)
- Potencia: 2000W
- Accesorios: - Bandeja y rejilla  
- Mango especial  
- Bandeja recogemigas



Dimensiones: - INT: L451 x P410 x A321 (mm) – EXT: L602 x P485 x A387 (mm)  
Peso: 13.4 Kgs



### Santis 60

Modelo: OV-60B.039A

- Puerta de doble cristal
- Función de convección
- Interior antiadherente
- Iluminación interior
- Temporizador de 60 minutos con timbre
- Resistencias de acero inoxidable
- Selector de temperatura (100°C ~ 230°C)
- Potencia: 2000W
- Accesorios: - Bandeja y rejilla  
- Mango especial  
- Bandeja recogemigas



Dimensiones: - INT: L528 x P394 x A360 (mm) – EXT: L682 x P476 x A428 (mm)  
Peso: 19.6 Kgs



### Santis 80

Modelo: OV-80B.038B

- Puerta de doble cristal
- Guías laterales de metal para bandeja y parrilla
- Función de convección
- Interior antiadherente
- Iluminación interior
- Temporizador de 60 minutos con timbre
- Resistencias de acero inoxidable
- Selector de temperatura (90°C ~ 230°C)
- Potencia: 2400W
- Accesorios: - Bandeja y rejilla  
- Mango especial  
- Bandeja recogemigas



### Top Gourmet 42

Modelo: GR-O36.012A

#### Paellera Eléctrica

- Ideal para guisos, asados, paellas, pizzas, tortillas, etc
- Diámetro: 42 cm
- Profundidad: 7 cm
- Cubierta de vidrio con respirador
- Termostato regulable con 5 niveles de temperatura hasta 240°C
- Mangos anti-calorías
- Base estable
- Potencia máxima de la parrilla: 1500W

### Baking Plate

Modelo: GR-200.010A

#### Plancha de asar eléctrica

- Bandeja de residuos
- Dimensiones de la hoja antiadherente: 460 x 260 mm
- Termostato regulable con 5 niveles de temperatura
- Mangos anti-calorías
- Base estable
- Potencia máxima de la parrilla: 2000W

### Cool Dinner

Modelo: GR-FRG.016A

#### 3 en 1 - Fondue, Raclettes y Parrilla Eléctrica

- Adecuado para hasta 8 personas (8 brochetas y 8 raclettes)
- Dimensiones de la plancha antiadherente: 420 x 230 mm
- Termostato regulable
- Cubeta, sartenes y placa para asar, aptos para lavavajillas
- Base estable
- Potencia máxima de la parrilla: 1400W





INOX

2000W

## Grillie

Modelo: GR-200.006A

- Rejilla y bandeja de acero inoxidable
- Desmontable para una fácil limpieza
- Resistencia de 3 aros
- Dimensiones de la bandeja: 395 x 240mm
- Potencia: 2000W

 6 Unidades

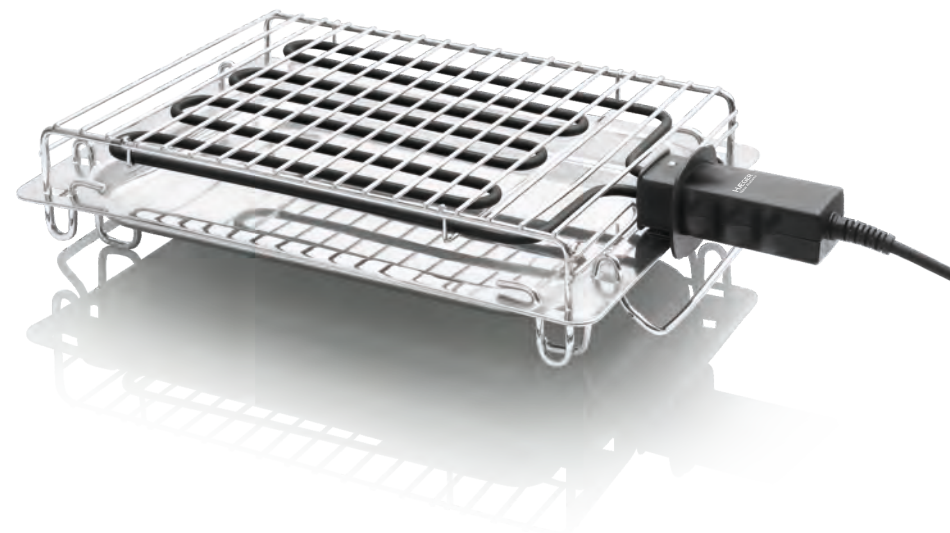

INOX

2400W

## New Alabama

Modelo: GR-240.013A / GR-240.013B

- Rejilla y bandeja de acero inoxidable
- Desmontable para una fácil limpieza
- Resistencia de 4 aros para una mejor uniformidad del calor
- Dimensiones de la bandeja: 395 x 275mm
- Potencia: 2400W

 5 Unidades



2000W



### New Bistrô

Modelo: GR-200.014A

- Placas de calentamiento antiadherentes
- Control de temperatura variable
- Cajón para grasas y utensilio de limpieza de la parrilla
- Elegante exterior de acero inoxidable
- Tamaño de las placas: **300 mm x 270 mm**
- Protección de seguridad contra el sobrecalentamiento
- Indicadores de funcionamiento (Encendido / Listo)
- Potencia: 2000W

 4 Unidades



2000W



### Mister Grill

Modelo: GR-200.014A

- Placas antiadherentes
- **Apertura a 180°**
- Control de temperatura variable
- Recipiente para la grasa
- Elegante exterior de acero inoxidable
- Tamaño de la placa: **290mm x 260mm**
- Protección de seguridad contra sobrecalentamiento
- Indicadores de funcionamiento (Encendido / Listo)
- Potencia: 2000W

 4 Unidades

 Arroceras eléctricas

700W

1.8  
Litros**Dream Rice**

Modelo: RC-18L.002A

**Arrocera Eléctrica de 1,8 litros**

- Función de cocinar y función de calentar
- Capacidad: 1,8 litros
- Tapa de vidrio templado con respirador
- Interior con revestimiento antiadherente
- Indicadores de funcionamiento (Cocinar / Calentar)
- Cable de alimentación de 1,2 metros
- Accesorios: Vaso medidor y cuchara
- Potencia: 700W

 4 Unidades

INOX

700W

1.8  
Litros**Rice & Steam**

Modelo: RC-18L.001A

**Arrocera Eléctrica de Acero Inoxidable de 1.8L, con accesorio para cocinar al vapor**

- Función de cocinar y función de calentar
- Capacidad: 1.8L
- Elegante exterior de acero inoxidable
- Tapa de vidrio templado con respirador
- Interior con recubrimiento antiadherente
- Indicadores de funcionamiento (Cocinar / Calentar)
- Cable de alimentación de 1.2m
- Accesorios: Taza de medición, cuchara y accesorio para cocinar al vapor
- Potencia: 700W

 4 Unidades



3 L

BOTÓN  
RESTART

Inox



### Deep&Go

Modelo: DF-3SS.020A (Cuba en INOX)

- Sistema de seguridad con botón de reinicio «RESTART»
- Tapa, cuerpo y cuba de acero inoxidable
- Tapa, cuerpo y cuba aptos para el lavavajillas
- Potencia: 2000W

2 Unidades



2.2L

8  
Programas

Control  
Digital

30 Timer

### Aero Fryer

Modelo: AF-D22.001A

- Freidora de aire digital - Cuba 2.2L
- 8 Programas para cocinar con aire caliente a 360°
- Control digital con pantalla táctil
- Capacidad de la cuba: 2.2 litros
- Cuba apta para lavavajillas
- Temporizador de 30 minutos
- Ajuste de temperatura de hasta 200°C
- Potencia: 1000 W

2 Unidades







**4.2L** **13** **Control Digital** **60 Timer**  
Programas

### Air Feast Digital White

Modelo: AF-D42.007A

**Freidora de aire digital - Cuba 4.2L**

- 13 Programas para cocinar con aire caliente a 360°
- Control digital con pantalla táctil
- Capacidad de la cuba: 4.2 litros
- Capacidad de la cesta: 3.7 litros
- Cuba apta para lavavajillas
- Temporizador de 60 minutos
- Control digital de temperatura de 80° a 200°
- Potencia: 1500W



 2 Unidades



**4.2L** **13** **Control Digital** **60 Timer**  
Programas

### Air Feast Digital

Modelo: AF-D37.003A

**Freidora de aire digital - Cuba 4.2L**

- 13 Programas para cocinar con aire caliente a 360°
- Control digital con pantalla táctil
- Capacidad de la cuba: 4.2 litros
- Capacidad de la cesta: 3.7 litros
- Cuba lavable en lavavajillas
- Temporizador de 60 minutos
- Control digital de temperatura de 80° a 200°
- Potencia: 1500W



 2 Unidades



4.5L

8  
Programas

Control  
Digital

60 Timer



### Air Glass

Modelo: AF-G45.O06A

**Freidora de aire digital - Cuba de 4.5 litros de vidrio**

- 8 programas para cocinar con aire caliente a 360°
- Control digital con pantalla táctil
- Capacidad de la cuba de vidrio: 4.5 litros
- Cuba de cristal (sin el PFOA de muchos materiales antiadherentes)
- **Bol de vidrio apto para lavavajillas**
- Mejor visibilidad de los alimentos cocinados
- Temporizador de 60 minutos
- Control digital de temperatura de 60° a 200°
- Potencia: 1200W



2 Unidades



4.7L

8  
Programas

Control  
Digital

60 Timer

### Magic Window

Modelo: AF-D47.O05A

**Freidora de aire digital - Cuba 4.7 litros**

- 8 Programas para cocinar con aire caliente a 360°
- Control digital con iconos a color, con pantalla táctil
- Capacidad de la cuba: 4.7 litros
- Ventana para una mejor visualización de la cocción
- Cuba lavable en lavavajillas
- Temporizador de 60 minutos
- Control digital de temperatura de 60° a 200°
- Potencia: 1200W



1 Unidad



8 L

8 Programas

Control Digital

60 Timer

### Air Banquet

Modelo: AF-D80.008A

Freidora de aire digital - Cuba de 8 litros

- 8 programas para cocinar con aire caliente a 360°
- **Control digital con pantalla táctil**
- Capacidad de la cuba: 8 litros
- **Ventana para una mejor visualización**
- Cuba lavable en lavavajillas
- Temporizador de 60 minutos
- Control digital de temperatura de 40° a 200°
- Potencia: 1800W



 1 Unidad



10 L  
(5 + 5)

10 Programas

Controlo Digital

60 Timer

### Super Cook 10L

Modelo: AF-D10.010A

Freidora de aire digital - Cubas de 10 y 5+5 litros

- 10 programas de cocción por aire caliente 360°
- **Control digital y pantalla táctil**
- Capacidad de la cuba: **10 Litros (5+5 Litros)**
- Cubeta apta para lavavajillas
- Temporizador de 60 minutos
- Control digital de temperatura de 80° a 200°
- Potencia: 2600W



 1 Unidad



Dimensiones: : L250 x P265 x A85 (mm)



### Top Disc

Modelo: HP-01S.014A (Inox)

- Cuerpo de acero inoxidable
- Placas de 180 mm de diámetro
- Sistema de seguridad con fusible térmico
- Fácil de usar y limpiar
- Compacto y fácil de transportar
- Temperatura de calentamiento ajustable
- Con termostato
- Pies antideslizantes
- Potencia: 1500W



Dimensiones: : L455 x P265 x A85 (mm)



### Double Top Disc

Modelo: HP-02S.015A (Inox)

- Cuerpo de acero inoxidable
- Placas de 180 mm y 150 mm de diámetro
- Sistema de seguridad con fusible térmico
- Fácil de usar y limpiar
- Compacto y fácil de transportar
- Temperatura de calentamiento ajustable
- Con termostato
- Pies antideslizantes
- Potencia: 2250W



Dimensiones: : L230 x P235 x A85 (mm)



### Disc

Modelo: HP-01B.012A

- Placa de 165 mm de diámetro
- Sistema de seguridad con fusible térmico
- Fácil de usar y limpiar
- Compacto y fácil de transportar
- Temperatura de calentamiento ajustable
- Con termostato
- Pies antideslizantes
- Potencia: 1500W



Dimensiones: : L425 x P235 x A85 (mm)



### Double Disc

Modelo: HP-02B.013A

- Placas de 165 mm y 130 mm de diámetro
- Sistema de seguridad con fusible térmico
- Fácil de usar y limpiar
- Compacto y fácil de transportar
- Temperatura de calentamiento ajustable
- Con termostato
- Pies antideslizantes
- Potencia: 2250W

## Placas Vitrocerámicas y Placas de inducción



Dimensiones: : L500 x P295 x A75 (mm)



### Double Vitro

Modelo: HP-02V.016A

- Placas vitrocerámicas de 190 mm + 190 mm de diámetro
- Calentamiento de alta eficiencia - Alcanza 300°C en 36 segundos
- Sistema de seguridad con fusible térmico
- Fácil de manejar y limpiar
- Compacta y fácil de transportar
- Temperatura de calentamiento regulable
- Con termostato
- Pies antideslizantes
- Potencia: 2500 W

 5 Unidades



Dimensiones: 355 x 280 x 74 mm



### Induction Plus

Modelo: HP-IND.002A

- Compatible con cualquier utensilio de cocina con fondo magnético hasta 19cm
- 10 Niveles de potencia y temperatura (200-2000W, 60-240°C)
- Reconocimiento de la base del recipiente automático
- Pantalla LED con 3 funciones (Potencia / Temperatura / Temporizador)
- Temporizador ajustable hasta 180 minutos
- Ahorra electricidad (50%) y tiempo (60%)
- Botones de control táctil (Menú y ON/OFF)
- Superficie de vidrio fácil de limpiar
- Potencia: 2000W

 6 Unidades



Dimensiones: : L395 x P375 x A100 (mm)



Encendido automático

### Safine

Modelo: 1-N5-H

- Tecnología patentada - Hasta un 30% de ahorro de energía
- Superficie de acero inoxidable
- Quemador doble en bronce de 110mm
- Encendido automático piezoeléctrico



1 Unidad



Dimensiones: : L680 x P385 x A100 (mm)



Encendido automático

### Safine Plus

Modelo: 2-N5-H

- Tecnología patentada - Hasta un 30% de ahorro de energía
- Superficie de acero inoxidable
- 2 Quemadores dobles en bronce de 90 mm y 110 mm
- Encendido automático piezoeléctrico



1 Unidad



Dimensiones: : L680 x P385 x A100 (mm)



Encendido automático

### Triple Safine

Modelo: 3-N5-H

- Tecnología patentada - Hasta un 30% de ahorro de energía
- Superficie de acero inoxidable
- 2 Quemadores dobles en bronce de 70 mm, 90 mm y 110 mm
- Encendido automático piezoeléctrico



1 Unidad



Dimensiones: : L580 x P295 x A115 (mm)

## Double Cook

Modelo: GC-O2E.O22A

### Placas de gas de 2 quemadores

- Superficie esmaltada de fácil limpieza
- Quemadores de aluminio resistentes a la corrosión
- Asas decoradas de acero inoxidable
- Permite el uso simultáneo de todos los quemadores

 1 Unidad



Dimensiones: : L500 x P500 x A115 (mm)

## Quad Cook

Modelo: GC-O4E.O23A

### Placas de gas de 4 quemadores

- Superficie esmaltada de fácil limpieza
- Quemadores de aluminio resistentes a la corrosión
- Asas decoradas de acero inoxidable
- Permite el uso simultáneo de todos los quemadores

 1 Unidad

## Placas de Gas Encastrables



### Placa de Gas en Acero Inox con 4 boquillas

Modelo: PG-4GI.008A

#### Placa de Gas Encastrable en Acero Inox

- 4 Quemadores de gas con dispositivo de seguridad FFSD
- Botones de control laterales
- Encendido automático mediante botón (encendedor)
- Cuerpo de acero inoxidable de alta calidad (SUS304)
- Soportes para ollas de esmalte
- Quemadores ajustados para gas GLP
- Kit de conversión para gas natural GN
- Consumo de energía: 0,6 VA
- Potencia total: 7,8 kW (0,9 kW + 2 \* 1,7 kW + 2,5 kW)
- Dimensiones externas (mm): L580 \* P510
- Dimensiones de montaje (mm): L565 \* P495

1 Unidad



### Placa de Gas en Vidrio con 4 boquillas

Modelo: PG-4GG.007A

#### Placa de Gas Encastrable en Vidrio Templado

- 4 Quemadores a gas con dispositivo de seguridad FFSD
- Botones de control frontales
- Encendido automático mediante botón (encendedor)
- Cuerpo de vidrio templado negro
- Soportes para ollas de hierro fundido
- Quemadores configurados para gas GLP
- Kit de conversión para gas natural GN
- Consumo de energía: 0,6 VA
- Potencia total: 7,8 kW (0,9 kW + 2 \* 1,7 kW + 2,5 kW)
- Dimensiones (mm): L590 \* P520
- Dimensiones de montaje (mm): L565 \* P495

1 Unidad



### Placa de Gas en Acero Inox con 4 boquillas (3 + 1 WOK)

Modelo: PG-4GI.005A

#### Placa de Gas Encastrable en Acero Inox

- 3 + 1 WOK Quemadores de gas con FFSD
- Perillas de control laterales
- Encendido automático mediante botón (encendedor)
- Cuerpo de acero inoxidable de alta calidad (SUS304)
- Soporte para sartenes de hierro fundido
- Quemadores ajustados para gas GLP
- Kit de conversión para gas natural GN
- Consumo de energía: 0,6 VA
- Potencia total: 7,3 kW (0,9 kW + 2 \* 1,7 kW + 3,0 kW)
- Dimensiones (mm): L580 \* P510
- Dimensiones de montaje (mm): L565 \* P495

1 Unidad

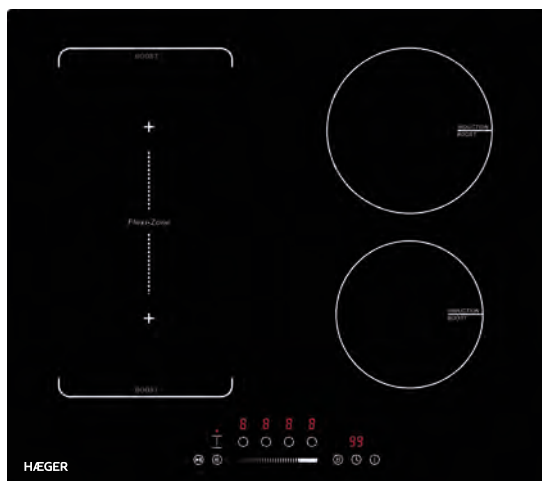

 Placas de Indução Empotrables

## Placa de inducción con 4 zonas (dos de ellas combinadas)

Modelo: IH-004.001A

- Potencia total: 7.2 kW
- Control táctil: Slider
- 9 niveles de potencia
- 1 Zona Flexible
- Función Booster
- Función Stop & Go
- Temporizador individual: 99 minutos
- Bloqueo para niños
- Indicador de calor residual
- Protección contra sobrecalentamiento
- Protección contra derrames
- Desconexión automática
- Detección automática de olla
- Dimensiones (AnxPrxAL): 590x520x56 mm
- Dimensiones del recorte (AnxPr): 555x495 mm

4 Zonas de calentamiento:



 1 Unidad

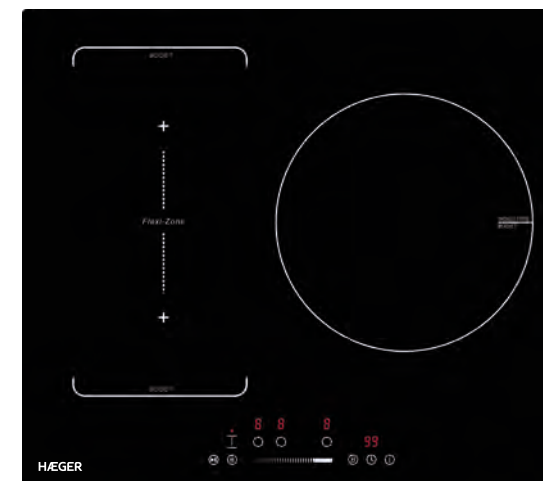

## Placa de Indução con 3 zonas (dos de ellas combinadas)

Modelo: IH-003.002A

- Potencia total: 6.6 kW
- Control táctil: Slider
- 9 niveles de potencia
- 1 Zona Flexible
- Función Booster
- Función Stop & Go
- Temporizador individual: 99 minutos
- Bloqueo para niños
- Indicador de calor residual
- Protección contra sobrecalentamiento
- Protección contra derrames
- Desconexión automática
- Detección automática de olla
- Dimensiones (AnxPrxAL): 590x520x56 mm
- Dimensiones del recorte (AnxPr): 555x495 mm

3 Zonas de calentamiento:

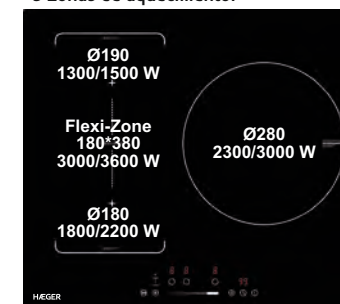

 1 Unidad



### Placa Vitrocerámica con 4 zonas

Modelo: VH-004.001A

- Potencia total: 6.4 kW
- Control táctil: Slider
- 9 niveles de potencia
- Función Booster
- Función Stop & Go
- Temporizador individual: 99 minutos
- Zona de calefacción más grande con 2 zonas de calefacción
- Bloqueo para niños
- Indicador de calor residual
- Protección contra sobrecalentamiento
- Protección contra derrames
- Apagado automático
- Dimensiones (AnxPrxAL): 590x520x51 mm
- Dimensiones del recorte (AnxPr): 555x495 mm

4 Zonas de calentamiento:

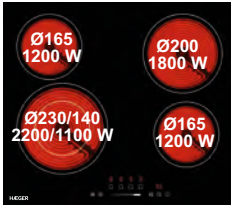

1 Unidad



### Placa Vitrocerámica con 3 zonas

Modelo: VH-003.002A

- Potencia total: 5.7 kW
- Control táctil: Slider
- 9 niveles de potencia
- Función Booster
- Función Stop & Go
- Temporizador individual: 99 minutos
- Zona de calefacción más grande con 3 zonas de calefacción
- Bloqueo para niños
- Indicador de calor residual
- Protección contra sobrecalentamiento
- Protección contra derrames
- Desconexión automática
- Dimensiones (AnxPrxAL): 590x520x51 mm
- Dimensiones del recorte (AnxPr): 555x495 mm

3 Zonas de calentamiento:



1 Unidad



### Placa Vitrocerámica con 2 zonas

Modelo: VH-002.003A

- Potencia total: 3.0 kW
- Control táctil: Slider
- 9 niveles de potencia
- Función Booster
- Función Stop & Go
- Temporizador individual: 99 minutos
- Bloqueo para niños
- Indicador de calor residual
- Protección contra sobrecalentamiento
- Protección contra derrames
- Apagado automático
- Dimensiones (AnxPrxAL): 288x520x51 mm
- Dimensiones del recorte (AnxPr): 265x495 mm

2 Zonas de calentamiento:



1 Unidad



## Cocina de Gas 50x50

Modelo: GC-SS5.006C (Gris y Inox)

- Cocina de Gas Doméstica - 50 x 50**  
**Mesa de trabajo de acero inoxidable con cristal protector de la pared.**
- 4 quemadores con dispositivo de seguridad
  - Horno a gas con dispositivo de seguridad
  - Volumen útil del horno - 46L
  - Rejilla y bandeja para la recogida de salsas
  - Puerta de cristal doble
  - Cubierta de vidrio
  - Pies ajustables
  - Dimensiones: A500 x P500 x A850 (mm)



1 Unidad



## Cocina de Gas 50x50

Modelo: GC-SW5.005C (Blanco y Inox)

- Cocina de Gas Doméstica - 50 x 50**  
**Mesa de trabajo de acero inoxidable con cristal protector de la pared.**
- 4 quemadores con dispositivo de seguridad
  - Horno a gas con dispositivo de seguridad
  - Volumen útil del horno - 46L
  - Rejilla y bandeja para la recogida de salsas
  - Puerta de cristal doble
  - Cubierta de vidrio
  - Pies ajustables
  - Dimensiones: A500 x P500 x A850 (mm)



1 Unidad



### Cocina de Gas 60x60

Modelo: GC-SS6.009B (Gris metalizado y Inox + Horno Eléctrico + GRILL)

#### Cocina de Gas Doméstica - 60 x 60

- Mesa de trabajo de acero inoxidable con cristal protector de la pared.
- 4 quemadores con dispositivo de seguridad con encendedor
- Horno de gas con dispositivo de seguridad
- Volumen útil del horno - **64L**
- **Convección, grill y luz interior en los hornos eléctricos.**
- Rejilla y bandeja para la recogida de salsas
- Puerta de doble acristalamiento con cristal extraíble para una limpieza fácil
- Pies ajustables
- Dimensiones: A600 x P600 x A850 (mm)



1 Unidad



### Cocina de Gas 60x60

Modelos: GC-SS6.011B (Gris metalizado y Inox + Horno de Gas)  
GC-SW6.003D (Blanco y Inox + Horno de gas)

#### Cocina de Gas Doméstica - 60 x 60

- Mesa de trabajo de acero inoxidable con cristal protector de la pared.
- 4 quemadores con dispositivo de seguridad
- Horno de gas con dispositivo de seguridad
- Volumen útil del horno - **64L**
- Rejilla y bandeja para la recogida de salsas
- Puerta de doble acristalamiento con cristal extraíble para una limpieza fácil
- Pies ajustables
- Dimensiones: A600 x P600 x A850 (mm)



1 Unidad



### Cocina de Vitrocerámica 60x60

Modelo: GC-SV6.016A (Gris metalizado y Inox + Horno Eléctrico)

#### Cocina Doméstica con placa de cocción de vitrocerámica - 60 x 60

- Superficie de trabajo de vitrocerámica
- 4 zonas de calentamiento
- **Horno eléctrico con convección, grill y luz interior**
- Volumen útil del horno - **64L**
- Parrilla y bandeja para recoger salsas
- Puerta con doble cristal y cristal removible para una limpieza fácil
- Patas ajustables
- Dimensiones: L600 x P600 x A850 (mm)



1 Unidad



## Cocina de Gas 90x60 c/ horno eléctrico

Modelo: GC-SS9.021B (con horno eléctrico)

Cocina de Gas Doméstica - 90 x 60

- Encimera de trabajo, panel de control y panel inferior de ACERO INOXIDABLE
- Encimera de trabajo con cristal protector de la pared.
- 4 + 1 WOK quemadores con dispositivo de seguridad
- Encendido automático
- Horno eléctrico con convección, parrilla y luz interior
- Rejillas de la cocina en esmalte mate
- Volumen útil del horno - 112 litros
- Rejilla y bandeja para recoger salsas
- Puerta con vidrio doble y vidrio removible para facilitar la limpieza
- Pies ajustables
- Dimensiones: L900 x P640 x A880 (mm)



1 Unidad



## Cocina de Gas 90x60

Modelo: GC-SS9.020B (con horno de gas)

Cocina a gas doméstica - 90 x 60

- Encimera, panel de control y panel inferior de ACERO INOXIDABLE
- 4 + 1 WOK quemadores con dispositivo de seguridad
- Encendido automático
- Horno con luz interior
- Rejillas de la cocina en esmalte mate
- Horno a gas con dispositivo de seguridad
- Volumen útil del horno - 110L
- Rejilla y bandeja para recoger salsas
- Puerta con doble cristal y vidrio removible para una fácil limpieza
- Tapa de vidrio
- Pies ajustables
- Dimensiones: L900 x P640 x A880 (mm)



1 Unidad

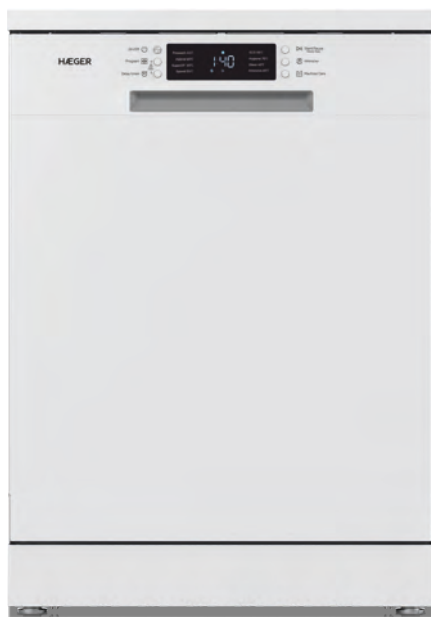

Dimensiones: L598 x P598 x A845A (mm)

### Lavavajillas

Modelo: DW-W8P.003A (Blanca)

- **8 programas de lavado:**
  - Prelavado a 45° - 20 minutos / Híbrido a 60°C - 105 minutos / Super a 60°C - 29 minutos / Speed a 55°C - 60 minutos / ECO a 50°C - 255 minutos / Higiene a 70°C - 90 minutos / Glass a 40°C - 135 minutos / Intensivo a 65°C - 120 minutos
- **Pantalla LED negra**
- **Funciones Power Clean y Machine Care**
- **Sistema de secado de vajilla**
- **Función anti-inundación**
- **Capacidad para 13 servicios**
- **Temporizador de 1 a 24 horas**
- **Estante superior ajustable en altura**
- Bloqueo de niños
- Nivel de ruido (dB): 49
- Potencia: 1920 W - 220-240V~ 50Hz

1 Unidad

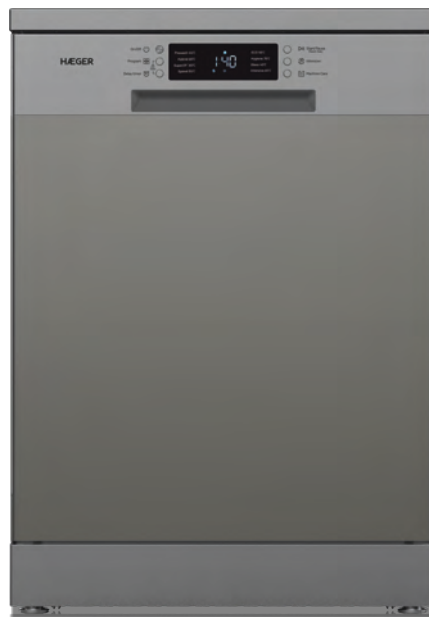

Dimensiones: L598 x P598 x A845A (mm)

### Lavavajillas

Modelo: DW-S8P.004A (Gris)

- **8 programas de lavado:**
  - Prelavado a 45° - 20 minutos / Híbrido a 60°C - 105 minutos / Super a 60°C - 29 minutos / Speed a 55°C - 60 minutos / ECO a 50°C - 255 minutos / Higiene a 70°C - 90 minutos / Glass a 40°C - 135 minutos / Intensivo a 65°C - 120 minutos
- **Pantalla LED negra**
- **Funciones Power Clean y Machine Care**
- **Sistema de secado de vajilla**
- **Función anti-inundación**
- **Capacidad para 13 servicios**
- **Temporizador de 1 a 24 horas**
- **Estante superior ajustable en altura**
- Bloqueo de niños
- Nivel de ruido (dB): 49
- Potencia: 1920 W - 220-240V~ 50Hz

1 Unidad



Dimensiones: L598 x P598 x A845A (mm)

### Lavavajillas

Modelo: DW-W8P.005A (Blanca)

- **8 programas de lavado:**
  - Prelavado a 45° - 20 minutos / Híbrido a 60°C - 105 minutos / Super a 60°C - 29 minutos / Speed a 55°C - 60 minutos / ECO a 50°C - 295 minutos / Higiene a 70°C - 90 minutos / Glass a 40°C - 135 minutos / Intensivo a 65°C - 120 minutos
- **Pantalla con iconos de función en color**
- **Capacidad para 15 servicios con cajón superior para cubiertos**
- **Funciones Power Clean y Machine Care**
- **Sistema de secado de vajilla**
- **Función de doble lavado y media carga**
- **Función anti-inundación**
- **Temporizador de 1 a 24 horas**
- **Estante superior ajustable en altura**
- Bloqueo de niños
- Nivel de ruido (dB): 49
- Potencia: 1920 W - 220-240V~ 50Hz



Pantalla con iconos de función en color

1 Unidad

 Ollas a presión



**Pressure Cooker 2 in 1 - 4L**

Modelo: PC-4SS.018A

Olla a presión de acero inoxidable con 4 Litros

- Equipado con 3 sistemas de seguridad:
  - Válvula rotativa
  - Válvula de seguridad
  - Brazo metálico
- Tapa de vidrio adicional
- Asa de apertura superior
- Tapa y cuerpo en acero inoxidable de alta calidad
- Apropiado para su uso en: Gas, Anillo radiante, Placa Eléctrica, Vitrocerámica e Inducción
- Capacidad: 4 litros



**Pressure Cooker 2 in 1 - 6L**

Modelo: PC-6SS.019A

Olla a presión de acero inoxidable con 6 Litros

- Equipado con 3 sistemas de seguridad:
  - Válvula rotativa
  - Válvula de seguridad
  - Brazo metálico
- Tapa de vidrio adicional
- Asa de apertura superior
- Tapa y cuerpo en acero inoxidable de alta calidad
- Apropiado para su uso en: Gas, Anillo radiante, Placa Eléctrica, Vitrocerámica e Inducción
- Capacidad: 6 litros



**Pressure Cooker 2 in 1 - 8L**

Modelo: PC-8SS.020A

Olla a presión de acero inoxidable con 8 Litros

- Equipado con 3 sistemas de seguridad:
  - Válvula rotativa
  - Válvula de seguridad
  - Brazo metálico
- Tapa de vidrio adicional
- Asa de apertura superior
- Tapa y cuerpo en acero inoxidable de alta calidad
- Apropiado para su uso en: Gas, Anillo radiante, Placa Eléctrica, Vitrocerámica e Inducción
- Capacidad: 8 litros



**Pressure Cooker 2 in 1 - 10L**

Modelo: PC-10S.021A

Olla a presión de acero inoxidable con 10 Litros

- Equipado con 3 sistemas de seguridad:
  - Válvula rotativa
  - Válvula de seguridad
  - Brazo metálico
- Tapa de vidrio adicional
- Asa de apertura superior
- Tapa y cuerpo en acero inoxidable de alta calidad
- Apropiado para su uso en: Gas, Anillo radiante, Placa Eléctrica, Vitrocerámica e Inducción
- Capacidad: 10 litros



### Easy Cooker 2 in 1 - 6L

Modelo: PC-6SS.022A

#### Olla a presión de acero inoxidable con 6 Litros

- Equipado con 3 sistemas de seguridad:
  - Válvula rotativa
  - Válvula de seguridad
  - Brazo metálico
- Tapa de vidrio adicional
- Asa superior de fácil apertura
- Tapa y cuerpo en acero inoxidable de alta calidad
- Apropiado para su uso en: Gas, Anillo radiante, Placa Eléctrica, Vitrocerámica e Inducción
- Diámetro de la olla: 22 cm
- Capacidad: 6 litros



6 Unidades



### Easy Cooker 2 in 1 - 8L

Modelo: PC-8SS.023A

#### Olla a presión de acero inoxidable con 8 Litros

- Diámetro de la olla: 24 cm
- Equipado con 3 sistemas de seguridad:
  - Válvula rotativa
  - Válvula de seguridad
  - Brazo metálico
- Tapa de vidrio adicional
- Asa superior de fácil apertura
- Tapa y cuerpo en acero inoxidable de alta calidad
- Apropiado para su uso en: Gas, Anillo radiante, Placa Eléctrica, Vitrocerámica e Inducción
- Diámetro de la olla: 24 cm
- Capacidad: 8 litros



6 Unidades





**Acero  
INOX**

### Pastel Pot - 32 H

Modelo: PA-32H.014A

#### Olla de cocina de acero INOX de 32 cm

- Cuerpo de acero inoxidable de alta calidad
- Pintura resistente al calor
- Diámetro de la sartén: **32 cm**
- Altura de la sartén: **15.5 cm**
- Tapa de vidrio con respirador y asa resistente
- Apto para todo tipo de cocinas: Gas, Anafe radiante, Placa eléctrica, Vitrocerámica e Inducción



**Acero  
INOX**

### Pastel Pot - 28 H

Modelo: PA-28H.013A

#### Olla de cocina de acero INOX de 28 cm

- Cuerpo de acero inoxidable de alta calidad
- Pintura resistente al calor
- Diámetro de la sartén: **28 cm**
- Altura de la sartén: **13.5 cm**
- Tapa de vidrio con respirador y asa resistente
- Apto para todo tipo de cocinas: Gas, Anafe radiante, Placa eléctrica, Vitrocerámica e Inducción



**Acero  
INOX**

### Pastel Pot - 24 H

Modelo: PA-24H.008A

#### Olla de cocina de acero INOX de 24 cm

- Cuerpo de acero inoxidable de alta calidad
- Pintura resistente al calor
- Diámetro de la sartén: **24 cm**
- Altura de la sartén: **11.5 cm**
- Tapa de vidrio con respirador y asa resistente
- Apto para todo tipo de cocinas: Gas, Anafe radiante, Placa eléctrica, Vitrocerámica e Inducción





### Pastel Pot - 24 L

Modelo: PA-24L.009A

#### Olla de cocina de acero INOX de 24 cm

- Cuerpo de acero inoxidable de alta calidad
- Pintura resistente al calor
- Diámetro de la sartén: **24 cm**
- Altura de la sartén: **5.5 cm**
- Tapa de vidrio con respirador y asa resistente
- Apto para todo tipo de cocinas: Gas, Anafe radiante, Placa eléctrica, Vitrocerámica e Inducción

6 Unidades

### Pastel Pot - 20 H

Modelo: PA-20H.007A

#### Olla de cocina de acero INOX de 20 cm

- Cuerpo de acero inoxidable de alta calidad
- Pintura resistente al calor
- Diámetro de la sartén: **20 cm**
- Altura de la sartén: **9.5 cm**
- Tapa de vidrio con respirador y asa resistente
- Apto para todo tipo de cocinas: Gas, Anafe radiante, Placa eléctrica, Vitrocerámica e Inducción

8 Unidades

### Pastel Pot - 18 H

Modelo: PA-18H.006A

#### Olla de cocina de acero INOX de 18 cm

- Cuerpo de acero inoxidable de alta calidad
- Pintura resistente al calor
- Diámetro de la sartén: **18 cm**
- Altura de la sartén: **8.5 cm**
- Tapa de vidrio con respirador y asa resistente
- Apto para todo tipo de cocinas: Gas, Anafe radiante, Placa eléctrica, Vitrocerámica e Inducción

8 Unidades

### Pastel Pot - 16 H

Modelo: PA-16H.005A

#### Olla de cocina de acero INOX de 16 cm

- Cuerpo de acero inoxidable de alta calidad
- Pintura resistente al calor
- Diámetro de la sartén: **16 cm**
- Tapa de vidrio con respirador y asa resistente
- Altura de la sartén: **7.5 cm**
- Apto para todo tipo de cocinas: Gas, Anafe radiante, Placa eléctrica, Vitrocerámica e Inducción

8 Unidades



Acero  
INOX

### Inox Pot - 32 H

Modelo: PA-32H.012A

**Olla de cocina de acero INOX de 32 cm**

- Cuerpo de acero inoxidable de alta calidad
- Pintura resistente al calor
- Diámetro de la sartén: **32 cm**
- Altura de la sartén: **15.5 cm**
- Tapa de vidrio con respirador y asa resistente
- Apto para todo tipo de cocinas: Gas, Anafe radiante, Placa eléctrica, Vitrocerámica e Inducción

 4 Unidades



Acero  
INOX

### Inox Pot - 28 L

Modelo: PA-28H.011A

**Olla de cocina de acero INOX de 28 cm**

- Cuerpo de acero inoxidable de alta calidad
- Pintura resistente al calor
- Diámetro de la sartén: **28 cm**
- Altura de la sartén: **13.5 cm**
- Tapa de vidrio con respirador y asa resistente
- Apto para todo tipo de cocinas: Gas, Anafe radiante, Placa eléctrica, Vitrocerámica e Inducción

 4 Unidades



Acero  
INOX

### Inox Pot - 24 H

Modelo: PA-24H.003A

**Olla de cocina de acero INOX de 24 cm**

- Cuerpo de acero inoxidable de alta calidad
- Pintura resistente al calor
- Diámetro de la sartén: **24 cm**
- Altura de la sartén: **11.5 cm**
- Tapa de vidrio con respirador y asa resistente
- Apto para todo tipo de cocinas: Gas, Anafe radiante, Placa eléctrica, Vitrocerámica e Inducción

 6 Unidades



Acero  
INOX

### Inox Pot - 24 L

Modelo: PA-24L.004A

#### Olla de cocina de acero INOX de 24 cm

- Cuerpo de acero inoxidable de alta calidad
- Pintura resistente al calor
- Diámetro de la sartén: **24 cm**
- Altura de la sartén: **5.5 cm**
- Tapa de vidrio con respirador y asa resistente
- Apto para todo tipo de cocinas: Gas, Anafe radiante, Placa eléctrica, Vitrocerámica e Inducción

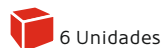

6 Unidades



Acero  
INOX

### Inox Pot - 20 H

Modelo: PA-20H.002A

#### Olla de cocina de acero INOX de 20 cm

- Cuerpo de acero inoxidable de alta calidad
- Pintura resistente al calor
- Diámetro de la sartén: **20 cm**
- Altura de la sartén: **9.5 cm**
- Tapa de vidrio con respirador y asa resistente
- Apto para todo tipo de cocinas: Gas, Anafe radiante, Placa eléctrica, Vitrocerámica e Inducción

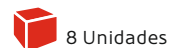

8 Unidades



Acero  
INOX

### Inox Pot - 18 H

Modelo: PA-18H.001A

#### Olla de cocina de acero INOX de 18 cm

- Cuerpo de acero inoxidable de alta calidad
- Pintura resistente al calor
- Diámetro de la sartén: **18 cm**
- Altura de la sartén: **8.5 cm**
- Tapa de vidrio con respirador y asa resistente
- Apto para todo tipo de cocinas: Gas, Anafe radiante, Placa eléctrica, Vitrocerámica e Inducción



8 Unidades



Acero  
INOX

### Inox Pot - 16 H

Modelo: PA-16H.010A

#### Olla de cocina de acero INOX de 16 cm

- Cuerpo de acero inoxidable de alta calidad
- Pintura resistente al calor
- Diámetro de la sartén: **16 cm**
- Altura de la sartén: **7.5 cm**
- Tapa de vidrio con respirador y asa resistente
- Apto para todo tipo de cocinas: Gas, Anafe radiante, Placa eléctrica, Vitrocerámica e Inducción



8 Unidades



### Easy Fit Pots - 16, 18, 20

Modelo: PA-C05.020A

Batería de cocina con mango extraíble (5 piezas)

- Revestimiento antiadherente con tecnología suiza de alta calidad **ILAG Non Stick ULTIMATE**
- Diámetro de la sartén: 16, 18 y 20 cm
- Altura de la sartén: 7,7, 8,1 y 8,6 cm
- Mango extraíble de tacto suave
- Ahorro de espacio de hasta un 70%
- Tapa de cristal con respiradero para los tres tamaños
- Apta para todo tipo de placas de cocción  
Gas, Anillo radiante, Placa eléctrica, Vitrocerámica e Inducción



 6 Unidades



### Easy Fit Pans - 20, 24, 28

Modelo: PA-C04.021A

Juego de sartenes de cocina con mango extraíble (4 piezas)

- Revestimiento antiadherente con tecnología suiza de alta calidad **ILAG Non Stick ULTIMATE**
- Diámetro de la sartén: 20, 24 y 28 cm
- Altura de la sartén: 4,6, 4,9 y 5,6 cm
- Mango extraíble de tacto suave
- Ahorro de espacio de hasta un 70%
- Apta para todo tipo de placas de cocción  
Gas, Anillo radiante, Placa eléctrica, Vitrocerámica e Inducción



 6 Unidades



### Perfect Glove

Modelo: GL-SIL.001A

#### Guante de silicona con forro de algodón

- Exterior de silicona apto para mano derecha e izquierda
- Forro de algodón acolchado para mayor comodidad
- Correa para colgar
- Medidas: 36 x 18 cm



### So Easy

Modelo: OB-SIL.001A

#### Dosificador de aceite con cepillo

- Cepillo de silicona para esparcir el aceite
- Recipiente de aceite

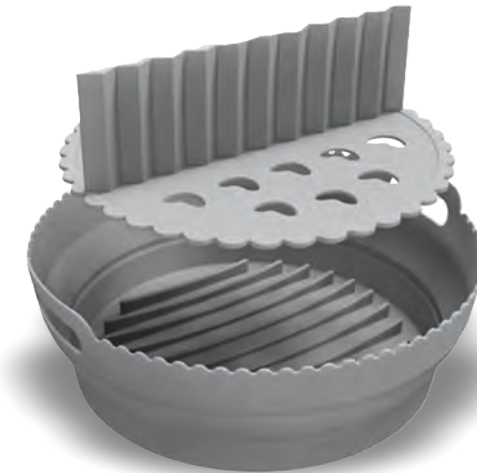

### Silicone Basket Dual

Modelo: SB-213.001A

#### Cesta de silicona para freidora de aire con separador

- Puede utilizarse en freidoras de aire, hornos, microondas y frigoríficos
- Separador extraíble
- Asas para facilitar el transporte
- Perfecta para freidoras de 4 a 5 litros
- Diámetro: 213 mm



### Silicone Basket

Modelo: SB-200.002A

#### Cesta de silicona para freidoras de aire

- Puede utilizarse en freidoras de aire, hornos, microondas y frigoríficos
- Construcción plegable para un fácil almacenamiento
- Asas para facilitar el transporte
- Perfecta para freidoras de aire de 4 a 5 litros
- Diámetro: 200 mm



Sacacorchos eléctricos



**INOX**

**Batería Recargable**



Caja Deluxe

**Lucca Pack**

Modelo: WO-PSC.003A

Sacacorchos eléctrico recargable de acero inoxidable

- Se ilumina durante la carga y al descorchar
- Caja Deluxe
- Accesorios: - Corta sellos
- Bomba de vacío
- Puntera con tapa
- Anillo
- Termómetro
- Cargador



 10 Unidades



**INOX**

**Batería Recargable**



Caja Deluxe

**Milano**

Modelo: WO-OSC.006A

Sacacorchos eléctrico recargable de acero inoxidable

- Se ilumina durante la carga y al descorchar
- Caja Deluxe
- Accesorios: - Corta sellos
- Base
- Cargador



 10 Unidades



Caja Deluxe

### Lucca

Modelo: WO-OSC.005A

- Sacacorchos eléctrico recargable de acero inoxidable
- Se ilumina durante la carga y al descorchar
- Caja Deluxe
- Accesorios: - Corta sellos  
- Cargador



10 Unidades



Caja Deluxe

### Rovigo

Modelo: WO-0BB.001A

- Sacacorchos eléctrico con superficie de goma
- Accesorios: - Corta sellos  
- Pilas alcalinas AA (no incluidas)  
- Caja Deluxe



10 Unidades



Dimensiones (L x P x A): 430mm x 448mm x 748mm

### Chateaux 24

Modelo: WC-24B.006A

#### Vinoteca de 24 botellas

- Funcionamiento silencioso
- Panel de control táctil
- Sistema de refrigeración por compresor
- Puerta de doble cristal antivaho
- Pantalla LED azul
- Iluminación interior LED
- 5 Estantes para 4 botellas cada uno + Base para 4 botellas
- Rango de temperatura: 6 • 20° C
- Clase energética Tipo N/ST
- Compresor de alta eficiencia sin CFC: R600a

1 Unidad





Dimensiones: L600 x P480 x A850 (mm)

7Kg

Clase  
A

Pantalla  
Digital

## Aquagente 1200 - 7Kg

Modelo: WM-7KG.004A

- Capacidad nominal de lavado: 7 kg
- **Motor Inverter BLDC**
- **Pantalla digital y 12 programas**
- Clase de eficiencia energética: A-10%
- Consumo de energía en kWh por 100 ciclos: 40
- Consumo de agua en litros por ciclo: 37
- Velocidad de centrifugado: **1200 rpm**
- **Programa de vapor**
- Potencia nominal de entrada de lavado: 200W
- Potencia nominal de entrada de centrifugado: 500W
- Índice de estanqueidad: IPX4
- Ruido acústico aéreo: 76 dB
- Potencia nominal de entrada de calentamiento: 1600W · 1700W (máximo)
- Tensión nominal: AC 220-240v
- Frecuencia nominal: 50 Hz

 1 Unid



Dimensiones: L600 x P510 x A850 (mm)

8Kg

Clase  
A

Motor  
Inverter  
BLDC

Programa  
VAPOR

Pantalla  
Digital

## Prestige Wash 1400 - 8Kg

Modelo: WM-8KG.008A

- Capacidad de lavado nominal: 8 kg
- **Motor Inverter BLDC**
- **Pantalla digital y 12 programas**
- Clase de eficiencia energética: A
- Consumo de energía en kWh por 100 ciclos: 47
- Consumo de agua en litros por ciclo: 37
- Velocidad de centrifugado: **1400 rpm**
- **Programa de vapor**
- Potencia nominal de entrada de Lavado: 350 W
- Potencia nominal de entrada de centrifugado: 700 W
- Grado de impermeabilidad: IPX4
- Ruido acústico aéreo: 76 dB
- Potencia nominal de entrada de calefacción: 1600 W - 1750 W (máximo)
- Voltaje nominal: AC 220-240 V
- Frecuencia nominal: 50 Hz

 1 Unid

## Planchas



### Lint Free

Modelo: LR-REC.002A

- Quitapelusas Recargable
- Cable de carga de 1,2 m
- Cepillo de limpieza
- Cubierta protectora
- Depósito para pelusas
- Potencia: 5W

24 Unidades



Seco

### Tailor 1.2

Modelo: DI-120.001B

- Plancha en seco profesional
- Destinado a sastres, diseñadores, modistas...
- **Peso: 1.2 Kgs.**
- Base de aluminio pulido
- Regulador de temperatura
- Cable giratorio 90°
- Longitud del cable: 2,05m
- Potencia: 1200W

6 Unidades



Inox

### Ocean Burst 2000

Modelo: SI-200.001A

- Potencia: 2000W
- Función de autolimpieza
- Función Vapor
- Planchado vertical
- Regulador de vapor
- Base de acero inoxidable
- Pulverizador de agua
- Cable giratorio 360°

10 Unidades

## Planchas



Inox



Antical



Antigoteo

### Dark River 2200

Modelo: SI-220.015A

- Potencia: 2200W
- Sistema Antical y Antigoteo
- Función de autolimpieza
- Función Vapor – 60g
- Regulador de vapor - 30g
- Planchado vertical
- Base de acero inoxidable
- Cable giratorio 360°
- Longitud del cable: 2,20 m

10 Unidades



Inox



Antical



Antigoteo

### Steam River 2200

Modelo: SI-220.009B

- Potencia: 2200W
- Sistema Antical y Antigoteo
- Función de autolimpieza
- Función Vapor – 60g
- Regulador de vapor - 30g
- Planchado vertical
- Base de acero inoxidable
- Cable giratorio 360°
- Longitud del cable: 2,20 m

10 Unidades



Cerámica

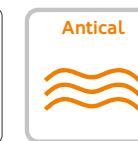

Antical



Antigoteo



Súper Vapor  
70g

### Pro Glider 2600

Modelo: SI-260.011B

- Potencia máxima: 2600W
- Sistema antical y antigoteo
- Sistema de autolimpieza
- Base cerámica
- Vapor vertical
- Súper vapor - 70g
- Regulador de vapor - 40g
- Pulverizador de agua
- Cable giratorio 360°
- Depósito de agua: 320ml
- Longitud del cable: 2,2 m

10 Unidades

## Planchas

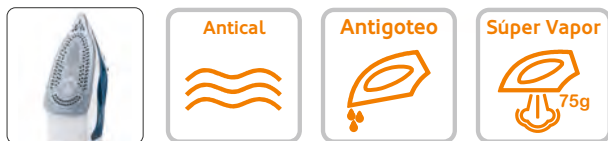

Cerámica

### Vapour Pro 2700

Modelo: SI-270.013A

- Potencia máxima: 2700W
- Sistema antical y antigoteo
- Sistema de autolimpieza
- Base cerámica
- Vapor vertical
- Súper vapor - 75g
- Regulador de vapor - 45g
- Pulverizador de agua
- Cable giratorio 360°
- Depósito de agua: 400ml
- Longitud del cable: 2,2 m

10 Unidades

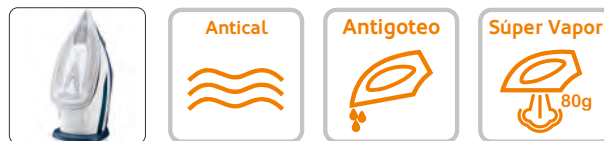

Cerámica o INOX

### Ultra Steam 2800

Modelos: SI-280.012B (Base en cerámica)  
SI-280.014A (Base en INOX)

- Potencia máxima: 2800W
- Sistema antical y antigoteo
- Sistema de autolimpieza
- Botón de vapor "Power Zone", tipo gatillo
- Base cerámica o INOX
- Vapor vertical
- Súper vapor - 80g
- Regulador de vapor - 45g
- Pulverizador de agua
- Cable giratorio 360°
- Depósito de agua: 360ml
- Longitud del cable: 2,2 m

8 Unidades



Antical

Bloqueo

Cerámica

Tanque 1.2L

Boton Vapor

### Deep Blue Steam

Modelo: SG-22B.001A

Plancha de Vapor Continuo

- Sistema Anti-cal reemplazable
- Sistema Anti-goteo
- Sistema de Autolimpieza
- Base de cerámica
- Botón de vapor "Zona de Potencia", tipo gatillo
- Depósito de agua desmontable: 1.2 litros
- Súper vapor - 120 g y Vapor continuo - 80 g
- Vapor vertical
- Rociador de agua
- Almacenamiento de cable
- Cable articulado 360°
- Potencia Máxima: 2250 W

2 Unidades



Almacenamiento del cable



### Home

Modelo: IB-SIM.002A

#### Tabla de planchar

- Plataforma con estructura de red metálica (116 x 35cm)
- Altura regulable en continuo hasta 90 cm
- Descanso para hierro de doble posición
- Patas metálicas termolacadas de gran estabilidad
- Funda de algodón 100%, acolchada con espuma de 5 mm.
- Fácil manejo y almacenamiento compacto



1 Unidad



### Home Strong Pro

Modelo: IB-TOP.001A

#### Tabla de planchar

- Plataforma con estructura de red metálica (124 x 40cm)
- Altura regulable en continuo hasta 94 cm
- Soporte de plancha también diseñado para centro de planchados
- Robustas patas metálicas termolacadas de gran estabilidad
- Funda metálica acolchada con espuma de 5mm
- Fácil manejo y almacenamiento compacto



1 Unidad



### Express

Modelo: IC-BAS.001A

#### Funda para tabla de planchar

- Superficie 100% algodón
- Forro de espuma acolchado
- Ajuste por medio de cordones y cremalleras
- Ajustable a cualquier tipo de tabla de planchar con hasta 125 x 43cm
- Dimensiones: 135 x 53cm



10 Unidades



### Ultra Express

Modelo: IC-TOP.002A

#### Funda para tabla de planchar

- Superficie 100% algodón con acabado metálico
- Doble forro acolchado (espuma y fieltro)
- Ajuste elástico
- Ajustable a cualquier tipo de tabla de planchar con hasta 125 x 43cm
- Dimensiones: 135 x 53cm



6 Unidades



### Eco Matte

Modelo: VC-70B.035A

#### Aspirador con bolsa - 4 Litros

- Clase de eficiencia energética: A
- Consumo medio anual de energía: 28 kWh/año
- Potencia del motor de alta eficiencia: 700W
- Control de velocidad incorporado
- Bolsa de polvo textil
- Construcción silenciosa (76 dB(A))
- Sistema con 5 niveles de filtración
- Tubo telescópico de metal (44-70 cm)
- Manguera con regulador de caudal de aire en el mango
- Rotación de la manguera en 360°
- Función de recogida automática del cable
- Longitud del cable de alimentación (total): 5 m
- Capacidad de la bolsa: 4 L
- Accesorios: - Cepillo de metal combi para parquet y alfombra  
-Boquilla para rincones 2 en 1

1 Unidad



### Dark Shine

Modelo: VC-70B.043A

#### Aspirador con bolsa - 4 Litros

- **Filtro HEPA**
- Potencia del motor de alta eficiencia: 700W
- Control de velocidad incorporado
- Bolsa de polvo textil
- Construcción silenciosa (79 dB(A))
- Sistema con 5 niveles de filtración
- Tubo telescópico de metal (44-70 cm)
- Manguera con regulador de caudal de aire en el mango
- Rotación de la manguera en 360°
- Función de recogida automática del cable
- Longitud del cable de alimentación (total): 5 m
- Capacidad de la bolsa: 4 L
- Accesorios: - Cepillo de metal combi para parquet y alfombra  
- Boquilla para rincones 2 en 1

1 Unidad

## Aspirador de Trineo - con bolsa y sin bolsa



### Super Silent

Modelo: VC-75B.039A

#### Aspirador con bolsa (silenciosa) - 4 Litros

- Clase de eficiencia energética: A
- Consumo medio anual de energía: 24,5 kWh/año
- Potencia del motor de alta eficiencia: 750W
- Control de velocidad incorporado
- Bolsa de polvo textil
- Construcción silenciosa (75 dB(A))
- Sistema con 5 niveles de filtración
- Tubo telescópico de metal (44-70 cm)
- Manguera con mango ergonómico
- Rotación de la manguera en 360°
- Función de retracción automática del cable
- Longitud del cable de alimentación (total): 4,5 m
- Capacidad de la bolsa: 4 L
- Accesorios: - Cepillo de metal combi para parquet y alfombra  
- Boquilla para rincones 2 en 1

1 Unidad



### Max Cyclon

Modelo: VC-70C.042A

#### Aspirador Multicyclone - 3.0 Litros

- Potencia del motor de alta eficiencia: 700W
- Control de velocidad incorporado
- Capacidad: 3 L
- Pedal con botón de encendido/apagado
- Construcción silenciosa (79 dB(A))
- Filtro con sistema de filtración multiciclónica
- Tubo telescópico de metal (44-70 cm)
- Manguera con regulador de caudal de aire en el mango
- Rotación de la manguera en 360°
- Función de retracción automática del cable
- Longitud del cable de alimentación (total): 5 m
- Accesorios: - Cepillo de metal combi para parquet y alfombra  
- Boquilla para rincones 2 en 1

1 Unidad

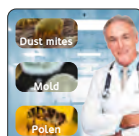

### Aquaclean 1200

Modelo: VC-12W.044A

- Aspiradora con Filtro de Agua
- Sistema de Filtración con Filtro de Agua
- Posibilidad de Aspirar con Bolsa (bolsa de tela incluida)
- Potencia Máxima: 1200W
- Capacidad del Tanque de Agua: **9 Litros**
- Capacidad de la Bolsa para Aspirar en Seco: **7 Litros**
- Recomendado para Personas con Alergias
- Longitud del Cable de Alimentación (total): 5 metros
- Tubo Metálico Telescópico
- Manguera con Controlador de Flujo de Aire en el Mango
- **Accesorios:** Cepillo Combi para Alfombras y Suelos 2 en 1, Cepillo para Líquidos y Boquilla para Esquinas

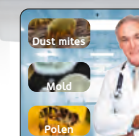
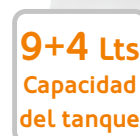

### Aquaclean Pro 1200

Modelo: VC-12W.045A

- Aspiradora con Filtro de Agua, limpia sofás y alfombras
- Sistema de filtración con Filtro de agua
- Sistema para limpiar sofás y alfombras
- Posibilidad de aspirar con bolsa (bolsa textil incluida)
- Potencia máxima: 1200W
- Capacidad del primer tanque de agua: **9 Litros**
- Capacidad del segundo tanque de agua limpia: **4 Litros**
- Capacidad de la bolsa para aspirar en seco: **7 Litros**
- Recomendado para personas con alergias
- Longitud del cable de alimentación (total): 5 metros
- Tubo metálico telescópico + Tubo de plástico
- Manguera con controlador de flujo de aire en el mango
- **Accesorios:** Cepillo combinado para alfombras y suelos 2 en 1, cepillo para líquidos, cepillo para limpiar sofás, cepillo para limpiar alfombras, boquilla para esquinas, champú para alfombras y reductor de espuma.





## Aspiradores de Mano, Semi-profesional y de Cenizas



**Húmedo & Seco**

**20 Lts  
Capacidad**



Funcionamiento de  
Drenaje

### Work Force 20

Modelo: VC-W&D.038A

- Aspirador Semi-industrial Húmedo y Seco
- Contenedor de alta capacidad: 20 Litros
- Tubo telescópico de acero inoxidable
- Aspira fácilmente partículas sólidas y líquidas
- Función de vaciado del depósito
- Función especial de soplado de aire
- Control del flujo de aire en el mango
- Potencia de vacío 16 kPa
- Funcionamiento silencioso 76 dB (A)
- Longitud del cable: 4,5 m
- Motor de alto rendimiento con 1200W
- Accesorios: Cepillo de agua; Cepillo/cepillo combinado; Bolsa de filtro; Filtro de esponja (filtro para aspirar líquidos)



1 Unidad



**18 Lts  
Capacidad**



Filtro HEPA  
+  
Filtro protector

### Ash Fire 18

Modelo: VC-ASH.037A

- Aspirador de cenizas
- Motor de alta durabilidad - 100% Cobre
- Potencia: 1000W
- Filtro HEPA + Filtro protector
- Tubo metálico de 1 metro
- Punta de aluminio con 23 cm
- Longitud del cable: 3 m
- Depósito de gran capacidad: 18 L



1 Unidad



**Húmedo & Seco**



**7.2V**



### Bullet Plus

Modelo: PV-45G.004A (Gris)

- Aspirador recargable en seco y húmedo
- Aspirador recargable para la aspiración de líquidos y sólidos
- Motor de 40W para una limpieza eficaz
- Base de almacenamiento/carga
- Modelo silencioso
- Recipiente desmontable con filtro para una fácil limpieza
- Filtro permanente lavable
- Autonomía: aprox. 15-18 min.
- Accesorios: 3 boquillas
- Voltaje: DC 7.2V



8 Unidades



### Venus 600

Modelo: VC-600.048A

- Aspiradora Vertical con cable
- Sistema de filtración Ciclónica
- **Potencia de succión de 18.5 Kpa**
- Bajo nivel de ruido <79 dB(A)
- **Soporte de pared**
- Tubo telescópico de metal de **acero inoxidable**
- Contenedor desmontable (500 ml)
- Longitud del cable de alimentación: 5 m
- Cepillo dos en uno especial para esquinas
- Cepillo especial para sofás
- Potencia: 600 W

1 Unidad



### Venus Plus 600

Modelo: VC-600.047A

- Aspiradora vertical con cable, cepillo motorizado y cepillo PET
- Sistema de filtración ciclónica
- **Potencia de succión de 18.5Kpa**
- Bajo nivel de ruido <79dB(A)
- Soporte de pared
- Contenedor desmontable (500 ml)
- **Cepillo eléctrico para suelos con luz LED**
- **Cepillo PET**, especial para mascotas
- **Tubo metálico de aluminio ultraligero**
- Longitud del cable de alimentación: 5 m
- Cepillo dos en uno especial para esquinas
- Cepillo especial para sofás
- Potencia: 600W

1 Unidad

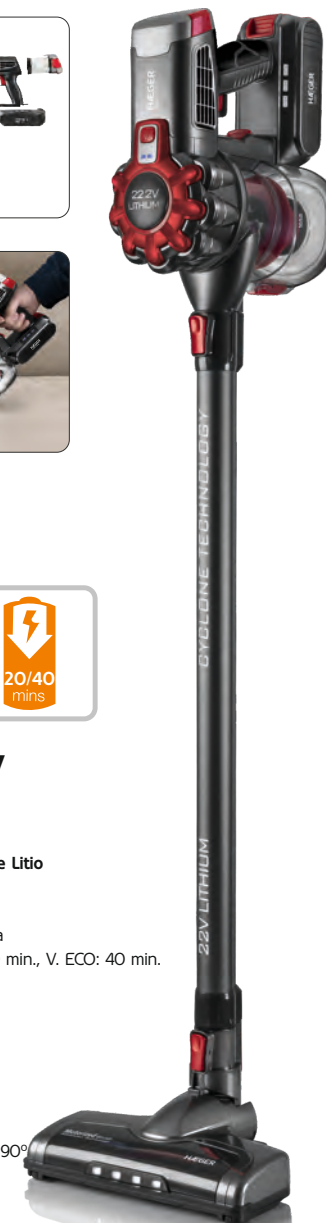

### Jupiter II - 22.2V

Modelo: VC-22V.049A

- Aspiradora Vertical sin cables, con Bateria de Litio
- **Súper Potente: 22.2V de CC**
- Sistema de filtración Ciclónica
- Potencia de succión: ECO 4.5Kpa - Máx. 8.5Kpa
- Tiempo de funcionamiento - Velocidad Máx: 20 min., V. ECO: 40 min.
- Bajo nivel de ruido: 70-72 dB(A)
- Carga: 4 horas
- **Cepillo eléctrico para suelos con luz LED**
- **Tubo metálico de aluminio ultraligero**
- **Soporte de pared**
- Contenedor desmontable (600 ml)
- **3 Cepillos para todo tipo de limpieza**
- Cepillo eléctrico para suelos con articulación a 90°

1 Unidad

## Secadores de Viaje y de Hotel



Sistema de Refrigeración Sin paradas

### Perfect Travel

Modelo: HD-750.010B

#### Secador de viaje

- Motor de corriente continua con 750W
- Sistema de calefacción "Non-Stop"
- 2 velocidades y 2 niveles de temperatura
- Mango plegable
- Accesorios - Concentrador
- Difusor

 6 Unidades



Sistema de Refrigeración Sin paradas

Enchufe universal

### HotelDryer

Modelo: HD-120.006A

- Secador de pelo con toma de corriente universal
- Base de almacenamiento con montaje en la pared
- Motor de corriente continua con 1200W
- Sistema de calefacción "Non-Stop"
- 1 velocidad y 1 nivel de temperatura
- Lazo de suspensión

 6 Unidades



Sistema de Refrigeración Sin Paradas



Mango plegable



### Perfect Fold 2000

Modelo: HD-200.012A

- Motor de corriente continua con **2000W**
- Secador con mango plegable
- Sistema de calefacción "Non-Stop"
- 2 velocidades y 3 niveles de temperatura
- Función Cool-shot
- Tapa del filtro desmontable
- Lazo de suspensión
- Accesorios - Concentrador  
- Difusor

 12 Unidades



Sistema de Refrigeración Sin Paradas

Motor CA



### Pro Hair 2300

Modelo: HD-230.011B

- **Secador profesional**
- Potente motor de CA con **2300W**
- Sistema de calefacción "Non-Stop"
- 2 velocidades y 3 niveles de temperatura
- Tapa del filtro desmontable
- Lazo de suspensión
- Accesorios - Concentrador  
- Difusor

 6 Unidades

## Planchas de Pelo



Placas de  
**TITANIO**

**230°C**  
a  
**140°C**

Voltage  
110V-220V  
**Doble**



Cerámica  
Galvanizada  
en Oro

**220°C**  
a  
**100°C**

Voltage  
110V-220V  
**Doble**



Modelador  
de Pelo  
Automático

**210°C**  
a  
**180°C**

Voltage  
110V-220V  
**Doble**



### Steam Styler Pro

Modelo: HS-45B.007A



#### Plancha Alisadora de Cabello Profesional con SISTEMA DE VAPOR

- Placas alisadoras de **TITANIO** para un cabello saludable y brillante
- **Sistema de vapor** para un alisado perfecto y profesional
- Depósito de agua incorporado
- Sistema de **Doble Voltaje 220/110**, ideal para llevar en cualquier viaje
- Calentamiento rápido de 140-230°C (PTC)
- Apagado automático a los 60 minutos
- Interruptor ON/OFF
- Control de temperatura con indicadores LED
- Cable eléctrico de 2.5m con rotación de 360°

### Golden Curls

Modelo: HR-45B.002A

#### Rizador de Pelo

- Placas modeladoras de **cerámica galvanizadas en oro** para un cabello con rizos saludables y brillantes
- Sistema de **Doble Voltaje 220/110**, para poder llevarlo en cualquier viaje
- Calentamiento rápido de 100-220°C (PTC)
- Botón de Encendido/Apagado
- Control de temperatura manual e indicador LED de funcionamiento
- Apagado automático a los 60 minutos
- Cable eléctrico con rotación de 360°

### Toulip Curls

Modelo: HR-45W.003A



#### Rizador Automático de Pelo

- Placas modeladoras con revestimiento **cerámico** para un cabello saludable y brillante
- Sistema de **Doble Voltaje 220/110**, ideal para llevarlo en cualquier viaje
- Calentamiento rápido de 180-210°C (PTC)
- Botón de Encendido/Apagado
- **Pantalla LED** con indicador de temperatura
- **Control de temperatura Digital**
- Apagado automático después de 60 minutos
- Cable eléctrico con rotación de 360°

## Cortapelos



### Styler

Modelo: HC-010.008A

#### Cortador de pelo tradicional

- Cuchilla de acero inoxidable desmontable
- Nivel de cuchilla ajustable (1,0 - 2,0 mm)
- Interruptor ON/OFF
- Con motor de 10W CA
- Accesorios
  - 4 peines de corte (3mm, 6mm, 9mm y 12mm)
  - Peines, tijeras, aceite lubricante y cepillo de limpieza

6 Unidades



Cuchilla móvil en Cerámica

Cuchilla fija con Recubrimiento en Titanio

### Precision II

Modelo: HC-03W.009A

#### Cortapelo recargable «Seco y mojado»

- Cuchillas de cerámica y recubrimiento de titanio
- Funcionamiento por cable o inalámbrico
- 2 peines con guías ajustables (4-16mm y 18-30mm)
- Funcionamiento - 45 min/Carga - 8 horas
- Cuchillas desmontables
- Interruptor ON/OFF
- Base de carga
- Accesorios:
  - Peine, aceite lubricante y cepillo de limpieza

6 Unidades

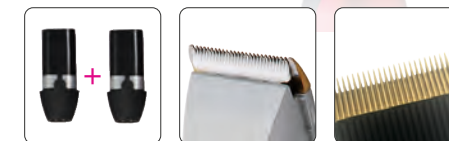

2 Paquetes de Baterías

Cuchilla móvil en Cerámica

Cuchilla fija con Recubrimiento en Titanio

### Proedger

Modelo: HC-WR3.007B

#### Cortador de pelo profesional recargable

- Cuchillas de cerámica y recubrimiento de titanio
- Funcionamiento por cable o inalámbrico
- Nivel de cuchilla ajustable (0,8 - 2,0 mm)
- Funcionamiento - 45 min/Carga - 8 horas
- Cuchillas desmontables
- Interruptor ON/OFF
- Accesorios:
  - 2 baterías independientes
  - 4 peines de corte (3mm, 6mm, 9mm y 12mm)
  - Aceite lubricante y cepillo de limpieza

8 Unidades

## Cortapelos



### Expert Trim

Modelo: HC-WG3.011A

#### Cortador de pelo profesional recargable

- Cuchillas de cerámica y recubrimiento de titanio
- Funcionamiento por cable o inalámbrico
- Base con posición de carga de 360°
- 2 Velocidades 5400 rpm - 6200 rpm
- Nivel de cuchilla ajustable (0,8 - 2,0 mm)
- Batería de litio de alta capacidad y alto rendimiento: 2200mAh
- Funcionamiento - 5-8 horas / Carga - 3 horas
- Cuchillas desmontables
- Interruptor ON/OFF
  - 4 peines de corte (3mm, 6mm, 9mm y 12mm)
  - Aceite lubricante y cepillo de limpieza

8 Unidades



### Trimmer 5 in 1

Modelo: HC-O3W.010A

#### Cortador multifunción recargable 5 en 1

- 3 peines de corte ajustables diferentes
- 3 cortadoras de pelo/patillas
- Recortador de nariz y orejas
- Cuchillas de afeitado autoafilables
- Base para carga/almacenamiento
- Interruptor ON/OFF
- Indicador de carga
- Peine, cepillo de limpieza y aceite lubricante
- Tiempo de funcionamiento - 45 minutos
- Tiempo de carga - 8 horas

6 Unidades



(Dimensiones: 24.3 x 26.8 x 4.2cm)



### Gentle

Modelo: NT-REC.004A

#### Cortapelos de nariz y orejas, recargable

- Recortador recargable mediante cable USB Type-C
- Cable USB Type-C incluido
- Interruptor ON/OFF
- Tapa protectora
- Cepillo de limpieza
- Batería: 3.7V - 100mAh
- Potencia: 2W

24 Unidades



## Afeitadoras



Resistencia al Agua  
IPX6



Cuchilla recortadora  
para cabello/patillas



Cabeza Triple



Sistema Flotante  
Triple



### G-Man Ultra

Modelo: SM-3CB.005A

**Máquina de Afeitar - Resistente al Agua IPX6**

- Cabezal con Sistema Triple Flotante (Cabezal, Base de las Cuchillas y Cuchillas)
- Pantalla LED
- Cuchillas con dos anillos de corte flotantes
- Cuchilla recortadora para cabello/patillas
- Uso en seco y mojado
- Resistencia al agua: IPX6
- Interruptor ON/OFF
- Indicador de carga
- Cepillo de limpieza
- Tiempo de funcionamiento - 90 minutos
- Tiempo de carga - 90 minutos
- Accesorios: Tapa protectora y cepillo



6 Unidades

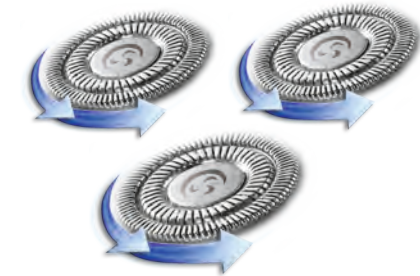

### G-Man Pro (Cuchillas)

Modelo: SM-BLA.004A

- Juego con 3 cuchillas para G-Man Pro y G-Man Ultra
- Cuchillas con dos anillos de corte



1 Unidad



## Básculas de baño



(Dimensões: 24.3 x 26.8 x 4.2cm)



### Health Scale

Modelos: BS-MEC.012A (Cinza)  
BS-MEC.013A (Branca)

- Capacidad: 130Kg
- Graduación: 1Kg
- Botón de ajuste del puntero
- Peso neto: 1.25Kg

 10 Unidades



(Dimensões: 28 x 28 x 2.5cm)



### Dark

Modelo: BS-DIG.010A

- **Tecnología de precisión de "Stain Gauge"**
- Dimensiones de la pantalla LCD (7,3 x 2,9 cm)
- Capacidad: 180Kg/397lb
- Graduación: 100g/0.2lb
- Activación táctil, apagado automático, indicación de error
- Indicación de batería baja y de exceso de peso
- Funcionamiento con 2 pilas AAA de 1,5 V (Incluido)
- Peso neto: 1.4Kg

 10 Unidades

## Básculas de baño



(Dimensiones: 30.2 x 30.2 x 2.5cm)



### Kinetic

Modelo: BS-DIG.015A

- Balanza construida con tecnología sin baterías
- Tecnología de precisión "Stain Gauge"
- Dimensión LCD (7.2cm x 3.4cm)
- Capacidad: 180Kg/397lb
- Graduación: 100g/0.2lb
- Activación por pulsador, apagado automático, indicación de error
- Indicador de exceso de peso
- **Funcionamiento sin pilas**
- Peso neto: 1.4Kg

5 Unidades



(Dimensiones: 33 x 30 x 2.3cm)

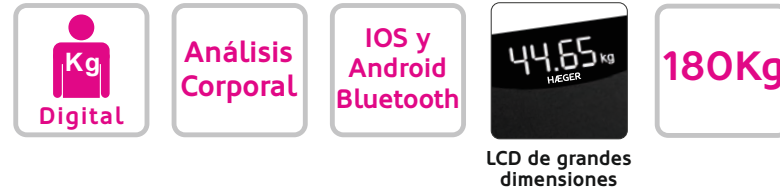

### InteliScale

Modelo: BS-DIG.014A

- Báscula de análisis corporal Bluetooth
- Se conecta a dispositivos iOS y Android mediante Bluetooth
- Mide grasa corporal, hidratación, músculo, hueso, proteínas, IMC, etc.
- 4 electrodos de alta sensibilidad
- Tecnología de precisión «Strain Gauge»
- **Gran pantalla LCD**
- Capacidad: 180kg/397lb
- Graduación: 100g/0.2lb
- Activación por presión, desconexión automática y Indicación de error
- Indicación de sobrepeso
- Funciona con 3 pilas AAA
- Peso neto: 1.4 kg

5 Unidades

## Tensiómetros Automáticos



### Wrist Heart

Modelo: TM-WRI.004A

#### Tensiómetro automático para la muñeca

- Memorias para 1 usuario (**60 memorias**)
- Indicador con clasificación del nivel de presión arterial
- Sistema de detección de arritmias cardíacas
- **Muñequera** (Perímetro: 14 - 19.5cm)
- Pantalla con hora y fecha
- **Caja de almacenamiento rígida**

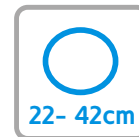

### Digi Heart

Modelo: TM-ARM.003A

#### Tensiómetro automático para el brazo

- Memorias para 4 usuarios (**4 x 30 memorias**)
- Indicador con clasificación del nivel de presión arterial
- Sistema de detección de arritmias cardíacas
- **Cojín de brazos** (Perímetro: 22 - 42cm)
- Pantalla con hora y fecha
- **Bolsa de almacenamiento**





Incluye 1 filtro

### Jarra BRIGHT WATERS

Modelo: WJ-24W.004A (Jarra + 1 Filtro)

#### 2.4 Litros

- Jarra con filtro de agua con 4 niveles de filtración:
  - 1º - MICRO RED - Elimina las partículas en suspensión
  - 2º - Resina de intercambio iónico - Elimina metales pesados (cobre, cadmio, plomo, aluminio, etc.) y piedra caliza, manteniendo el calcio, el magnesio y los minerales.
  - 3 - Carbón activado de plata - Elimina el 98% del cloro, olores y sabores desagradables. También pesticidas, insecticidas, contaminantes residuales, evita el desarrollo de bacterias y mejora el sabor del agua.
  - 4º- RED MICRO - Proporciona una filtración final.

12 Unidades



COMPATIBLE CON  
BRITA MAXTRA™, BRITA MAXTRA+™  
LAICA Bi-flux™, BOSCH TASSIMO™, BWT MG™



### Bright Waters Filters

Modelo: WF-4UN.002A (4 Filtros)

- Filtro de agua con 4 niveles de filtración
- El filtro puede purificar 140 Lts de agua corriente.
- Siendo normal un uso de 3-4L diarios, el tiempo la vida útil del filtro de cartucho será de 35 días
- Prolonga la vida útil de sus electrodomésticos evitar la formación de incrustaciones de cal.
- Alta calidad para bebés y mujeres embarazadas.



24 Unidades





### Cross Wind

Modelos: SF-16W.011A



#### Ventilador de pie alto

- Diámetro de las aspas: 40cm
- **Motor 100% cobre de alta durabilidad**
- Pies transversales extra fuertes
- 3 Velocidades
- Función de giro 90°
- Funcionamiento silencioso
- Regulable en altura hasta 130 cm
- Potencia: 45W



1 Unidad



### Cross Wind

Modelos: SF-16B.012A



#### Ventilador de pie alto

- Diámetro de las aspas: 40cm
- **Motor 100% cobre de alta durabilidad**
- Pies transversales extra fuertes
- 3 Velocidades
- Función de giro 90°
- Funcionamiento silencioso
- Regulable en altura hasta 130 cm
- Potencia: 45W



1 Unidad



### Round Wind

Modelo: SF-16W.015A



#### Ventilador de pie alto

- Diámetro de las aspas: 40cm
- **Motor 100% cobre de alta durabilidad**
- Base redonda para mayor estabilidad
- 3 Velocidades
- Función de giro 90°
- Funcionamiento silencioso
- Regulable en altura hasta 130 cm
- Potencia: 45W



1 Unidad



### Round Wind

Modelo: SF-16B.014A



#### Ventilador de pie alto

- Diámetro de las aspas: 40cm
- **Motor 100% cobre de alta durabilidad**
- Base redonda para mayor estabilidad
- 3 Velocidades
- Función de giro 90°
- Funcionamiento silencioso
- Regulable en altura hasta 130 cm
- Potencia: 45W



1 Unidad



## Premium Black 2 in 1

Modelo: SF-16R.013A

Ventilador Digital 2 en 1 con Control Remoto

- Convertible en Ventilador de Mesa
- Panel de Control Digital con Pantalla LCD
- 5 aspas AS de 45 cm
- Control Remoto
- Temporizador de 12 horas
- Diámetro del ventilador: 45 cm
- Motor de alta durabilidad **100% de cobre**
- 3 Velocidades
- Función de oscilación de 90°
- Funcionamiento Extra Silencioso
- Base redonda para una estabilidad adicional
- Potencia: 45W

1 Unidad



## Black Mist II

Modelo: HF-18R.002A

Ventilador digital con humidificador

- Control remoto
- Temporizador de 9 horas
- 3 Modos (Nuevo / Natural / Sleep)
- Panel de control digital
- Base con ruedas para un mejor desplazamiento
- **Motor 100% cobre de alta durabilidad**
- 3 Velocidades
- Diámetro de las aspas: 45 cm
- Función de giro 180°
- Funcionamiento muy silencioso
- **Depósito de 2 Litros**
- Potencia: 70W

1 Unidad



### Little Wind

Modelo: FA-012.008A

#### Ventilador de mesa

- Diámetro de las aspas: 30 cm
- **Motor 100% cobre de alta durabilidad**
- 3 Velocidades
- Función de giro 90°
- Funcionamiento silencioso
- Potencia: 40W



### Table Wind

Modelo: FA-016.007A

#### Ventilador de mesa

- Diámetro de las aspas: 40 cm
- **Motor 100% cobre de alta durabilidad**
- 3 Velocidades
- Función de giro 90°
- Funcionamiento silencioso
- Potencia: 45W



### Tower Wind

Modelo: TF-032.004A

#### Ventilador Torre 32" (81cm)

- **Temporizador de 60 minutos**
- **Función de oscilación de 90°**
- Motor de alta durabilidad **100% en cobre**
- 3 Velocidades de ventilación
- Protección contra sobrecalentamiento
- Base estable con patas antideslizantes
- Funcionamiento silencioso
- Potencia: 45W

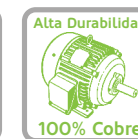

### Elite Tower

Modelo: TF-R36.005A

#### Ventilador Torre 36" (91.5 cm)

- **Control Remoto**
- **Control Digital con Pantalla LCD**
- **Temporizador de 12 horas**
- **Función de oscilación de 90°**
- Motor de alta durabilidad **100% en cobre**
- 3 Velocidades de ventilación
- Protección contra sobrecalentamiento
- Base estable con patas antideslizantes
- Funcionamiento silencioso
- Potencia: 55W





### Home Wind

Modelo: FF-012.004A

#### Ventilador de suelo

- Temporizador de 60 minutos
- Rejilla multidireccional
- Diámetro de las aspas: 30,5 cm
- Motor 100% cobre de alta durabilidad
- 3 Velocidades
- Funcionamiento silencioso
- Potencia: 40W



1 Unidad

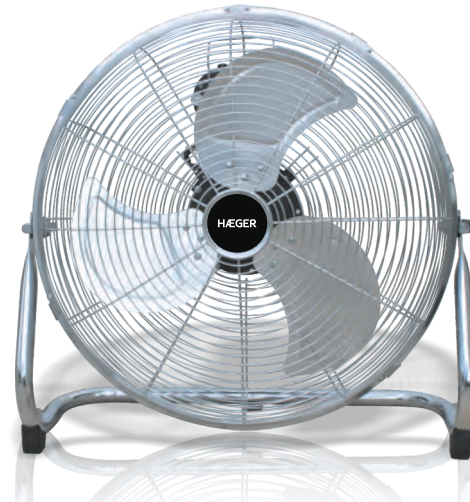

### New Tornado

Modelo: FF-018.006A

#### Ventilador de suelo semi-industrial

- Aparato robusto con rejilla metálica y patas
- Cuchillas de metal de 45 cm
- Motor 100% cobre de alta durabilidad
- Ajustable verticalmente a 180°.
- 3 Velocidades
- Interruptor giratorio
- Funcionamiento silencioso
- Potencia: 90W



1 Unidad

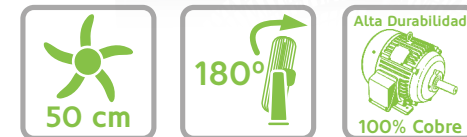

### Hover Wind

Modelo: FF-020.007A

#### Ventilador de suelo semi-industrial

- Diámetro de las aspas: 50 cm
- Motor 100% cobre de alta durabilidad
- Ajustable verticalmente a 180°
- 3 Velocidades
- Interruptor giratorio
- Funcionamiento silencioso
- Potencia: 70W



1 Unidad





### Heli Fan

Modelo: FC-563.004A

**Ventilador de techo con 3 aspas de metal**

- Control de pared con 5 velocidades  
135 / 170 / 200 / 240 / 300 rpm
- Diámetro de la pala: 142 cm o 56,3"
- Funcionamiento silencioso
- Potencia: 70 W

3 Unidades



### Silver Fan

Modelo: FC-563.007A

**Ventilador de techo con 3 aspas de metal**

- Control de pared con 5 velocidades  
135 / 170 / 200 / 240 / 300 rpm
- Diámetro de la pala: 142 cm o 56,3"
- Funcionamiento silencioso
- Potencia: 80 W

3 Unidades



### Cozy Fan

Modelo: FC-424.006A

Ventilador de Techo con 4 aspas

- Control con 3 velocidades
- Rotación reversible verano/invierno
- Iluminación (casquillo para bombilla E-27)
- Diámetro de la pala: 107 cm o 42"
- Funcionamiento silencioso
- Potencia: 50 W

1 Unidad



### Hexafan

Modelo: FC-326.005A

Ventilador de techo con 6 aspas

- Control de 3 velocidades
- Rotación reversible verano/invierno
- Iluminación (casquillo de la lámpara E-14)
- Diámetro de la hoja: 81 cm o 32,6"
- Funcionamiento silencioso
- Clase energética A+
- Potencia: 50W

1 Unidad

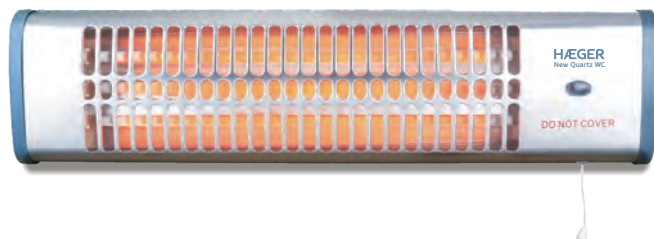

2 Resistencias  
en Cuarzo

## New Quartz WC

Modelo: BH-120.003A

### Calentador de baño

- Elementos calefactores de cuarzo
- Montaje en pared
- Inclínable hasta 55°.
- 2 posiciones de calentamiento:  
600W / 1200W
- Potencia máxima: 1200W

9 Unidades



## Ceramic

Modelo: FH-15C.012A

### Ventilador térmico de cerámica

- Resistencia cerámica
- Botón de selección (OFF - Apagado,  
FAN - Ventilador, 2 posiciones de  
calefacción: 750W / 1500W)
- Oscilación automática con radio de 90°
- Sistema de seguridad:  
- Apagado automático en caso de caída
- Termostato regulable
- Potencia máxima: 1500W

6 Unidades

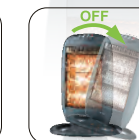

## Halo 1200 Plus

Modelo: HH-120.002A

### Calentador halógeno

- Elementos calefactores halógenos
- Oscilación automática con ángulo de 70°
- Desconexión automática en caso de caída
- 3 posiciones de calentamiento: 400W, 800W, 1200W
- Potencia máxima: 1200W

1 Unidad



### Heat

Modelo: FH-200.006A

#### Termostato del ventilador

- Botón de selección (OFF - Apagado, FAN - Ventilador, I - Caliente 1000W, II - Muy caliente 2000W)
- Termostato regulable
- Potencia máxima: 2000W

8 Unidades



### Dark Heat

Modelo: FH-200.015A

#### Termostato del ventilador

- Botón de selección (OFF - Apagado, FAN - Ventilador, I - Caliente 1000W, II - Muy caliente 2000W)
- Termostato regulable
- Potencia máxima: 2000W

6 Unidades



### Hotty

Modelo: FH-200.014A

#### Termostato del ventilador

- Botón de selección (OFF - Apagado, FAN - Ventilador, I - Caliente 1000W, II - Muy caliente 2000W)
- Termostato regulable
- Potencia máxima: 2000W

8 Unidades



### Dark Hotty

Modelo: FH-200.016A

#### Ventilador Térmico

- Botón de selección (OFF - Apagado, FAN - Ventilador, I - Caliente 1000W, II - Muy caliente 2000W)
- Termostato regulable
- Potencia máxima: 2000W

### New Versatile

Modelo: FH-200.013A

#### Ventilador Térmico

- Botón de selección (OFF - Apagado, FAN - Ventilador, I - Caliente 1000W, II - Muy caliente 2000W)
- Termostato regulable
- Posicionamiento vertical o horizontal
- Potencia máxima: 2000W

### Thermoheat

Modelo: FH-200.010A

#### Termostato del ventilador

- Botón de selección (OFF - Apagado, FAN - Ventilador, I - Caliente 1000W, II - Muy caliente 2000W)
- Termostato regulable
- Potencia máxima: 2000W



(Dimensiones: L550 x P270 x A615 mm)



### Top Mica

Modelo: MH-200.005A

#### Calentador eléctrico de mica

- Botón de selección (OFF - Apagado, I - Caliente 1000W, II - Muy caliente 2000W)
- **Económico**
- Termostato regulable
- Potencia máxima: **2000W**

1 Unidad



(Dimensiones: L460 x P270 x A615 mm)



### Top Mica 1500

Modelos: MH-15W.006A (Blanco)  
MH-15B.007A (Negro)

#### Calentador eléctrico de mica

- Botón de selección (OFF - Apagado, I - Caliente 1000W, II - Muy caliente 1500W)
- **Económico**
- Termostato regulable
- Potencia máxima: **1500W**

1 Unidad

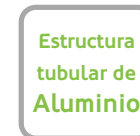

### Air Pipe Digital

Modelo: HE-20D.003A

#### Calentador digital de aluminio con control remoto

- Tecnología especial con **estructura tubular de aluminio**
- **Pantalla digital con control remoto**
- **Temporizador Digital de 24 horas**
- **Económico**
- 4 Modos de calefacción:
  - Alta, Media, Baja y **Modo ECO**
- Sistema de Seguridad:
  - Apagado automático en caso de caída
- Termostato ajustable
- Potencia máxima: **2000W**

1 Unidad



(Dimensiones: L680 x P260 x A580 mm)



Económico



Montaje  
en la pared

### Thermal Smart

Modelo: TE-100.001A

#### Emisor térmico

- Máximo rendimiento con el menor consumo
- Programación con temporizador semanal
- IP24 - Adecuado para su uso en espacios húmedos
- Montaje fijo en pared o con ruedas
- Doble protección térmica
- Potencia máxima: 1000W



1 Unidad



(Dimensiones: L765 x P260 x A580 mm)



Económico



Montaje  
en la pared

### Thermal Smart Plus

Modelo: TE-150.002A

#### Emisor térmico

- Máximo rendimiento con el menor consumo
- Programación con temporizador semanal
- IP24 - Adecuado para su uso en espacios húmedos
- Montaje fijo en pared o con ruedas
- Doble protección térmica
- Potencia máxima: 1500W



1 Unidad



(Dimensiones: L557 x P116 x A182 mm)



### iShine

Modelo: FH-200.018A

#### Calefacción de Pared Cerámica con Control Remoto

- Calefacción con elementos cerámicos
- Diseño moderno con superficie de vidrio
- Pantalla digital y control remoto
- Indicador de temperatura ambiente
- Temporizador de 1 a 8 horas
- Temporizador semanal 24/7
- 2 Niveles de calefacción
- Modo de oscilación
- Termostato ajustable
- Potencia máxima: 2000W



1 Unidad



Plegable  
(almacenamiento fácil)

### Ultra Warm

Modelo: GH-42B.005A

#### Calefacción a gas con placa cerámica (radiante) - Gas butano / propano

- **3 Sistemas de seguridad:**
  - FFD - Dispositivo de seguridad en caso de apagón
  - OSD - Dispositivo de seguridad en caso de detección de oxígeno bajo
  - TSD - Dispositivo de seguridad en caso de inclinación o caída
- **Plegable para un almacenamiento fácil**
- Resistencia cerámica para una mayor propagación del calor
- 3 niveles de calor: 1500W - 2900W - 4200W
- Encendido automático piezoeléctrico
- Ruedas fáciles de mover
- Superficie de calefacción de hasta 40m2
- Potencia máxima: 4200W



1 Unidad





### Elegance IX

Modelo: OH-009.008A

#### Radiador de Aceite eléctrico (9 Elementos)

- 3 Niveles de calor
- Termostato regulable
- Sistema de protección contra sobrecalentamiento
- Con 5 canales de aceite
- Probado a presión para garantizar la seguridad
- Ruedas fáciles de mover
- Almacenamiento de cables
- Tamaño fino: 582 x 125mm
- Potencia: 2000W



### Elan IX

Modelo: OH-009.006A

#### Radiador de Aceite eléctrico (9 Elementos)

- 3 Niveles de calor
- Termostato regulable
- Sistema de protección contra sobrecalentamiento
- Con 5 canales de aceite
- Probado a presión para garantizar la seguridad
- Ruedas fáciles de mover
- Almacenamiento de cables
- Tamaño fino: 582 x 145mm
- Potencia: 2000W



### Elan XI

Modelo: OH-011.007A

#### Radiador de Aceite eléctrico (11 Elementos)

- 3 Niveles de calor
- Termostato regulable
- Sistema de protección contra sobrecalentamiento
- Con 5 canales de aceite
- Probado a presión para garantizar la seguridad
- Ruedas fáciles de mover
- Almacenamiento de cables
- Tamaño fino: 582 x 145mm
- Potencia: 2500W



### Digital XI

Modelo: OH-011.009A

#### Radiador de Aceite eléctrico (11 Elementos)

- Pantalla táctil digital
- Mando a distancia
- Temporizador de 24 horas
- 3 Niveles de calor
- Termostato regulable
- Sistema de protección contra sobrecalentamiento
- Con 4 canales de aceite
- Probado a presión para garantizar la seguridad
- Ruedas fáciles de mover
- Almacenamiento de cables
- Tamaño fino: 582 x 145mm
- Potencia: 2500W





### Digi Desumi 10

Modelo: DE-D10.012A - 10 Litros / 24h

- Capacidad de deshumidificación: 10 Litros - 24 h
- Área recomendada: <math>< 20 \text{ m}^2</math>
- **Control electrónico con botones táctiles**
- **Pantalla digital con indicador de porcentaje de humedad**
- **Asas y ruedas para facilitar el desplazamiento**
- **Gas Verde, no daña la capa de ozono**
- **Temporizador: 1 - 24 h**
- Indicador de depósito lleno con sistema de apagado automático
- Deshielo automático con indicador luminoso
- Capacidad del depósito: **1.6 Litros**
- Nivel de ruido: <math>< 46 \text{ dB}</math>
- Drenaje continuo (con manguera de 1 metro)
- Consumo de energía: 240W



1 Unidad



### Digi Desumi 16

Modelo: DE-D16.013A - 16 Litros / 24h

- Capacidad de deshumidificación: 10 Litros - 24 h
- Área recomendada: <math>< 30 \text{ m}^2</math>
- **Control electrónico con botones táctiles**
- **Pantalla digital con indicador de porcentaje de humedad**
- **Asas y ruedas para facilitar el desplazamiento**
- **Gas Verde, no daña la capa de ozono**
- **Temporizador: 1 - 24 h**
- Indicador de depósito lleno con sistema de apagado automático
- Deshielo automático con indicador luminoso
- Capacidad del depósito: **2.2 Litros**
- Nivel de ruido: <math>< 46 \text{ dB}</math>
- Drenaje continuo (con manguera de 1 metro)
- Consumo de energía: 245W

1 Unidad



### Confort Sleep

Modelos: UB-140.002A (Pareja)  
UB-070.001A (Soltero)

#### Calentador de colchón

- Protección automática contra sobrecalentamiento
- 2 Comandos desmontables
- Lavable en lavadora
- 3 Niveles de temperatura
- Material: 100% poliéster 450g
- Medidas: 150cm x 140cm (Pareja)  
150 x 70cm (Individual)
- Consumo de energía: 2 x 60W (Pareja)  
60W (Unidad)

### Smooth Dream

Modelos: UB-140.003A (Pareja)  
UB-070.005A (Soltero)

#### Calentador de colchón

- Protección automática contra sobrecalentamiento
- 2 Comandos desmontables
- Lavable en lavadora
- 3 Niveles de temperatura
- Material: Micro vellón 240g + Poliéster 450g
- Medidas: 150cm x 140cm (Pareja)  
150 x 70cm (Individual)
- Consumo de energía: 2 x 60W (Pareja)  
60W (Unidad)

### Soft Dream

Modelo: UB-140.004A (Pareja)

#### Calentador de colchón

- Protección automática contra sobrecalentamiento
- 2 Comandos desmontables
- Lavable en lavadora
- 3 Niveles de temperatura
- Material: Vellón sintético + Poliéster 450g
- Medidas: 150cm x 140cm (Pareja)
- Consumo de energía: 2 x 60W (Pareja)



### Cosy Winter

Modelo: EB-162.001A

#### Manta eléctrica

- Mando desmontable con pantalla LED
- Lavable a máquina
- 9 niveles de temperatura
- Temporizador de 12 horas
- Laterales de diferentes colores crema y marrón
- Protección automática contra sobrecalentamiento
- Material: Micro polar 240g
- Dimensiones: 162cm x 122cm
- Consumo: 100W



 5 Unidades



### Cosy Winter Plus

Modelo: EB-180.002A

#### Manta eléctrica

- Mando desmontable con pantalla LED
- Lavable a máquina
- 9 niveles de temperatura
- Temporizador de 12 horas
- Protección automática contra sobrecalentamiento
- Material: Micro polar 240g
- Dimensiones: 180cm x 130cm
- Consumo: 120W

 5 Unidades

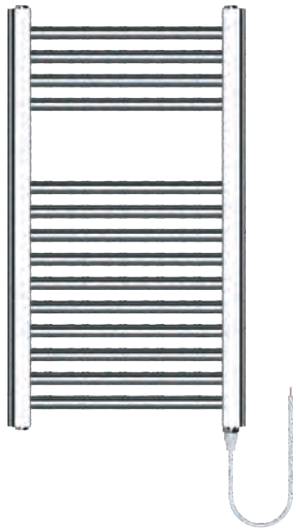

### Single Chrome

Modelo: TW-15C.001A (Cromado)

#### Calentador de toallas

- 14 barras de calentamiento
- Botón ON/OFF
- Medidas 700 x 400 mm
- Calefacción con líquido para un resultado uniforme
- Consumo de energía: 150W



### Family Warm White

Modelo: TW-30W.002A (Blanco)

#### Calentador de toallas

- 13 barras de calentamiento
- Botón ON/OFF
- Medidas 800 x 600 mm
- Calefacción con líquido para un resultado uniforme
- Consumo de energía: 300W

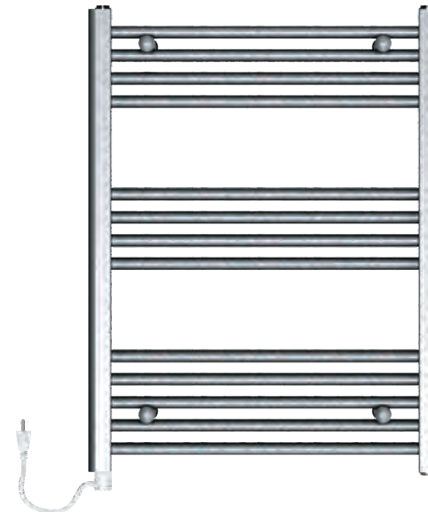

### Family Warm Grey

Modelo: TW-30G.003A (Gris)

#### Calentador de toallas

- 13 barras de calentamiento
- Botón ON/OFF
- Medidas 800 x 600 mm
- Calefacción con líquido para un resultado uniforme
- Consumo de energía: 300W

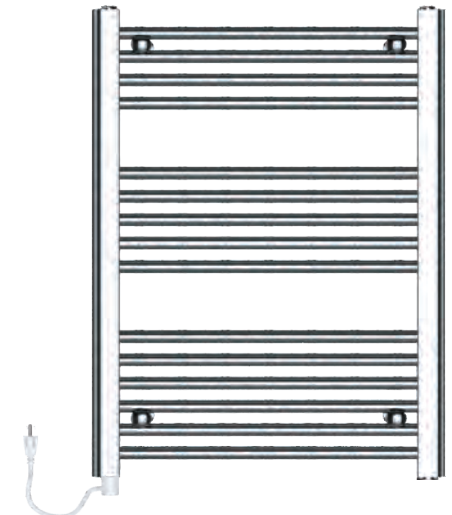

### Family Warm Chrome

Modelo: TW-30C.004A (Cromado)

#### Calentador de toallas

- 13 barras de calentamiento
- Botón ON/OFF
- Medidas 800 x 600 mm
- Calefacción con líquido para un resultado uniforme
- Consumo de energía: 300W



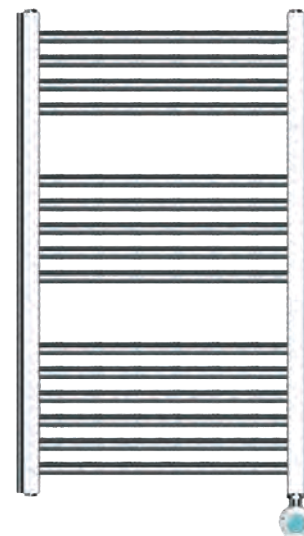
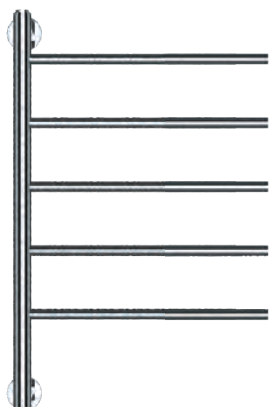

### Design Chrome

Modelo: TW-25C.005A (Cromado)

#### Calentador de toallas

- 5 barras de calentamiento
- Botón ON/OFF
- Medidas 625 x 400 mm
- Calefacción con líquido para un resultado uniforme
- Consumo de energía: 250W

### Lux Warm White

Modelo: TW-40W.006A (Blanco)

#### Calentador de toallas con temporizador digital

- 15 barras de calentamiento
- Control digital de temperatura con temporizador y pantalla LCD iluminada
- Medidas 800 x 500 mm
- Calentamiento con líquido para un resultado uniforme
- Consumo de energía: 400W

### Lux Warm Chrome

Modelo: TW-40C.007A (Cromado)

#### Calentador de toallas con temporizador digital

- 15 barras de calentamiento
- Control digital de temperatura con temporizador y pantalla LCD iluminada
- Medidas 800 x 500 mm
- Calentamiento con líquido para un resultado uniforme
- Consumo de energía: 400W

### Full Warm

Modelo: TW-70W.008A (Blanco)

#### Calentador de toallas con temporizador digital

- 20 barras de calentamiento
- Control digital de temperatura con temporizador y pantalla LCD iluminada
- Medidas 1200 x 500 mm
- Calentamiento con líquido para un resultado uniforme
- Consumo de energía: 700W



1 Unidad



1 Unidad



1 Unidad



1 Unidad



Dimensiones:  $\Phi 35 \times 58$ cm - Peso neto: 11.6Kgs - Peso bruto: 12Kgs

### Aqua Dream 30

Modelos: TA-30D.001A / TA-30D.001B

#### Calentador de agua de 30 litros

- **Recubrimiento de esmalte vitrificado** - barrera protectora contra la corrosión
- **Resistencia envainada (mayor vida útil y más fácil de sustituir)**
- Ánodo de magnesio para protección contra la corrosión
- **Resistencia de acero inoxidable con titanio SS-321**
- Aislamiento extra grueso (PUF) - Reduce el consumo de energía
- Construcción de tanque único - 30 litros
- Válvula de seguridad 0,75 Mpa / Presión nominal: 7,5 Bar
- Instalación vertical
- Dispositivo de seguridad con corte térmico (75°C +/- 5°C)
- Termostato de alta precisión- Protección de tierra
- Válvula multifunción (presión/retorno/expansión/vacío)
- Termómetro mecánico
- Protección IPX4 - repele las salpicaduras de agua desde cualquier ángulo
- **Clase B - Consumo energético anual: 504 kWh/año**
- **Potencia: 1500 W - 220-240V~ 50Hz**



Dimensiones:  $\Phi 35 \times 83$ cm - Peso neto: 15.6Kgs - Peso bruto: 17.3Kgs

### Aqua Dream 50

Modelos: TA-50D.002A / TA-50D.002B

#### Calentador de agua de 50 litros

- **Recubrimiento de esmalte vitrificado** - barrera protectora contra la corrosión
- **Resistencia envainada (mayor vida útil y más fácil de sustituir)**
- Ánodo de magnesio para protección contra la corrosión
- **Resistencia de acero inoxidable con titanio SS-321**
- Aislamiento extra grueso (PUF) - Reduce el consumo de energía
- Construcción de tanque único - 50 litros
- Válvula de seguridad 0,75 Mpa / Presión nominal: 7,5 Bar
- Instalación vertical
- Dispositivo de seguridad con corte térmico (75°C +/- 5°C)
- Termostato de alta precisión- Protección de tierra
- Válvula multifunción (presión/retorno/expansión/vacío)
- Termómetro mecánico
- Protección IPX4 - repele las salpicaduras de agua desde cualquier ángulo
- **Clase B - Consumo energético anual: 1291 kWh/año**
- **Potencia: 1500 W - 220-240V~ 50Hz**



Dimensiones:  $\Phi 34 \times 78.6$ cm - Peso neto: 15.6Kgs - Peso bruto: 17.3Kgs

### Aqua Smart 50

Modelos: TA-50D.003A / TA-50D.003B

#### Calentador de agua digital de 50 litros

- **Recubrimiento de esmalte vitrificado** - barrera protectora contra la corrosión
- **Resistencia envainada (mayor vida útil y más fácil de sustituir)**
- **Termómetro digital**
- Ánodo de magnesio para protección contra la corrosión
- **Resistencia de acero inoxidable con titanio SS-321**
- Aislamiento extra grueso (PUF) - Reduce el consumo de energía
- Construcción de tanque único - 50 litros
- Válvula de seguridad 0,75 Mpa / Presión nominal: 7,5 Bar
- Instalación vertical
- Dispositivo de seguridad con corte térmico (75°C +/- 5°C)
- Termostato de alta precisión- Protección de tierra
- Válvula multifunción (presión/retorno/expansión/vacío)
- Protección IPX4 - repele las salpicaduras de agua desde cualquier ángulo
- **Clase B - Consumo energético anual: 1291 kWh/año**
- **Potencia: 1500 W - 220-240V~ 50Hz**





Dimensiones:  $\Phi 41 \times 84$ cm - Peso neto: 22.5Kgs - Peso bruto: 24.5Kgs

### Aqua Smart 80

Modelo: TA-80D.004A

Calentador de agua digital de 80 litros

- **Recubrimiento de esmalte vitrificado** - barrera protectora contra la corrosión
- **Resistencia envainada (mayor vida útil y más fácil de sustituir)**
- **Termómetro digital**
- Ánodo de magnesio para protección contra la corrosión
- **Resistencia de acero inoxidable con titanio SS-321**
- Aislamiento extra grueso (PUF) - Reduce el consumo de energía
- Construcción de tanque único - 58 litros
- Válvula de seguridad 0,75 Mpa / Presión nominal: 7,5 Bar
- Instalación vertical
- Dispositivo de seguridad con corte térmico (75°C +/- 5°C)
- Termostato de alta precisión- Protección de tierra
- Válvula multifunción (presión/retorno/expansión/vacío)
- Protección IPX4 - repele las salpicaduras de agua desde cualquier ángulo
- **Clase C - Consumo energético anual: 1343 kWh/año**
- **Potencia: 2000 W - 220-240V~ 50Hz**



Dimensiones:  $\Phi 41 \times 100$ cm - Peso neto: 26.4Kgs - Peso bruto: 28.7Kgs

### Aqua Smart 100

Modelo: TA-10D.005A

Calentador de agua digital de 100 litros

- **Recubrimiento de esmalte vitrificado** - barrera protectora contra la corrosión
- **Resistencia envainada (mayor vida útil y más fácil de sustituir)**
- **Termómetro digital**
- Ánodo de magnesio para protección contra la corrosión
- **Resistencia de acero inoxidable con titanio SS-321**
- Aislamiento extra grueso (PUF) - Reduce el consumo de energía
- Construcción de tanque único - 100 litros
- Válvula de seguridad 0,75 Mpa / Presión nominal: 7,5 Bar
- **Instalación vertical u horizontal**
- Dispositivo de seguridad con corte térmico (75°C +/- 5°C)
- Termostato de alta precisión- Protección de tierra
- Válvula multifunción (presión/retorno/expansión/vacío)
- Protección IPX4 - repele las salpicaduras de agua desde cualquier ángulo
- **Clase C - Consumo energético anual: 1369 kWh/año**
- **Potencia: 2000 W - 220-240V~ 50Hz**



Dimensiones: 48.5x29.5x105cm - Peso neto: 20.7Kgs - Peso bruto: 22Kgs

### Aqua Double 50

Modelos: TA-5DD.006A / TA-5DD.006B

Calentador de agua digital de doble depósito de 50 litros

- **Recubrimiento de esmalte vitrificado** - barrera protectora contra la corrosión
- **Resistencia envainada (mayor vida útil y más fácil de sustituir)**
- **Termómetro digital**
- Ánodo de magnesio para protección contra la corrosión
- **Resistencia de acero inoxidable con titanio SS-321**
- Aislamiento extra grueso (PUF) - Reduce el consumo de energía
- **Construcción plana de doble depósito - 50 litros**
- Válvula de seguridad 0,75 Mpa / Presión nominal: 7,5 Bar
- Instalación vertical
- Dispositivo de seguridad con corte térmico (75°C +/- 5°C)
- Termostato de alta precisión- Protección de tierra
- Válvula multifunción (presión/retorno/expansión/vacío)
- Protección IPX4 - repele las salpicaduras de agua desde cualquier ángulo
- **Clase B - Consumo energético anual: 1314 kWh/año**
- **Potencia: 1500 W - 220-240V~ 50Hz**







Dimensiones: 335mm x 257mm x 326mm

## Pure Ice - INOX

Modelo: IM-12S.005A

**Fabricador de hielo con decoración de acero inoxidable**

- Producción de hielo: **12kg / 24 horas**
- Puede producir **2 tamaños diferentes de cubitos de hielo**
- Depósito de hielo **800g**
- Depósito de agua **1,8 litros**
- **Alarma de depósito lleno**
- **Alarma de depósito de agua vacío**
- Compresor de alta eficiencia sin CFC R600a
- Potencia: 120 Watts



Dimensiones: 400mm x 246mm x 430mm

## Frozen Pro - Inox

Modelo: IM-15S.006A

**Fabricador de hielo con decoración de acero inoxidable**

- Producción de hielo: **15kg / 24 horas**
- Puede producir **2 tamaños diferentes de cubitos de hielo**
- Depósito de hielo **1,5Kg**
- Depósito de agua: **2,8 litros**
- **Alarma de depósito lleno**
- **Alarma de depósito de agua vacío**
- Compresor de alta eficiencia sin CFC R600a
- Potencia: 135 Watts



Dimensiones: 430mm x 448mm x 748mm

## Chateaux 24

Modelo: WC-24B.006A

**Vinoteca para 24 botellas**

- **Funcionamiento silencioso**
- **Panel de control táctil**
- **Sistema de refrigeración por compresor**
- Puerta de cristal doble antivaho
- **Pantalla LED azul**
- **Iluminación LED interior**
- 5 Estantes para 4 Botellas cada uno + Base para 4 Botellas
- Rango de Temperatura: 6 · 20°C (42,8 · 68°F)
- Clase Energética Tipo N/ST
- Compresor de alta eficiencia sin CFC: R600a



Dimensiones: 475mm x 450mm x 485mm

## North Pole - HÆGER 50

Modelo: RE-50W.031A

- Ruido: < 41 dB(A)
- Gas refrigerante / Cantidad: R600a / 16g
- Gas de aislamiento: Ciclopentano (C5H10)
- Clase energética: E
- Consumo anual de energía: 80 kWh/año
- Volumen de almacenamiento: 46L
- Clase climática: N/ST (+16°C a +38°C)
- Peso Bruto / Neto: 12Kgs / 13Kgs



Dimensiones: 470 x 440 x 830mm

## North Pole - HÆGER 90D

Modelo: RE-90W.024A

- Ruido: < 41 dB(A)
- Gas refrigerante / Cantidad: R600a / 21g
- Gas de aislamiento: Ciclopentano (C5H10)
- Clase energética: E
- Consumo anual de energía: 85 kWh/año
- Volumen de almacenamiento: 91L
- Clase climática: ST (+16°C a +38°C)
- Peso Bruto / Neto: 21Kgs / 19Kgs



Dimensiones: 550 x 555 x 1430mm

## North Pole - HÆGER 220

Modelo: RE-22W.028A

- Potencia/Clase de protección: 220-240 V~ 50Hz / I
- Corriente nominal: 0.75A
- Potencia de la lámpara: 10W
- Gas refrigerante / Cantidad: R600a / 47g
- Gas de aislamiento: C5H10
- Clase de energía: E
- Consumo anual de energía: 172 kWh/añoL
- Capacidad útil total: 206 L
- Capacidad del frigorífico: 169 L
- Capacidad del congelador: 37 L
- Capacidad del congelador: 2,4 kg/24h
- Clase climática: N, ST (+16 °C a +38 °C)
- Ruido [dB (A) re 1pW]v 40 dB
- Peso neto / Peso bruto: 38 kg / 42 kg





Dimensiones: 550 x 555 x 1430mm

## North Pole - HÆGER 220

Modelo: RE-22S.029A (Aparencia Inox)

- Potencia/Clase de protección: 220-240 V~ 50Hz / I
- Corriente nominal: 0.75A
- Potencia de la lámpara: 10W
- Gas refrigerante / Cantidad: R600a / 47g
- Gas de aislamiento: CSH10
- Clase de energía: E
- Consumo anual de energía: 172 kWh/año
- Capacidad bruta total: 209 L
- Capacidad útil total: 206 L
- Capacidad del frigorífico: 169 L
- Capacidad del congelador: 37 L
- Capacidad del congelador: 2,4 kg/24h
- Clase climática: N, ST (+16 °C a +38 °C)
- Ruido [dB (A) re 1pW]v 40 dB
- Peso neto / Peso bruto: 38 kg / 42 kg

 1 Unidad



Dimensiones: 550 x 568 x 1700mm

## North Pole - HÆGER 260

Modelo: RE-26W.032A

- Fuente de alimentación / Clase de protección: 220-240 V~ 50Hz / I
- Corriente nominal: 1A
- Potencia de la lámpara: 10 W
- Gas refrigerante / Cantidad: R600a / 57g
- Gas aislante: CSH10
- Clase de eficiencia energética: E
- Consumo anual de energía: 195 kWh/año
- Capacidad neta total: 244 L
- Capacidad del frigorífico: 187 L
- Capacidad del congelador: 57 L
- Capacidad del congelador: 2,9 kg/24h
- Clase climática: N, ST (+18 °C a +38 °C)
- Ruido [dB (A) re 1pW]: 41 dB
- Peso neto / Peso bruto: 45kg/50kg

 1 Unidad



Dimensiones: 550 x 560 x 1800mm

## North Pole - HÆGER 270 COMBI

Modelos: CR-27S.020A (Aparencia Inox + Dispensador de agua)

CR-27W.019A (Blanco)

### Frigorífico combi con dispensador de agua

- Categoría • 7 (Frigorífico-Congelador)
- Corriente nominal: 0.75A
- Clase de eficiencia energética • E
- Consumo anual de energía • 210 kWh/año
- Capacidad total: 260 L / 262 L
- Capacidad para alimentos frescos • 189 L / 191 L
- Capacidad para alimentos congelados • 71 L
- Clasificación STAR • 4 Estrellas
- Capacidad de congelación • 3,2 kg/24h,
- Clase climática • N/ST (+16°C • +38°C)
- Nivel de ruido • 40 dB(A)
- Peso • 50 kg



Dimensiones: 600 x 605 x 1858mm

## North Pole - HÆGER 320 COMBI

Modelos: CR-32S.018A (Aparencia Inox + Dispensador de agua)

CR-32S.017A Aparencia Inox)

CR-32W.016A (Blanco)

### Frigorífico combi con dispensador de agua

- Categoría • 7 (Frigorífico-Congelador)
- Corriente nominal: 0.75A
- Clase de eficiencia energética • E
- Consumo anual de energía • 233 kWh/año / 234 kWh/año / 234 kWh/año
- Capacidad total: 313 L / 315 L / 315 L
- Capacidad para alimentos frescos • 217 L / 219 L / 219 L
- Capacidad para alimentos congelados • 96 L
- Clasificación STAR • 4 Estrellas
- Capacidad de congelación • 4,4 kg/24h,
- Clase climática • N/ST (+16°C • +38°C)
- Nivel de ruido • 40 dB(A)
- Peso N: 58 kg





Dimensiones (AxLxP): 480 x 510 x 835 (mm)

## South Pole - HÆGER 80FR

Modelo: FR-80W.005A

### Congelador vertical compacto

- Nivel de potencia acústica < 42 dB(A)
- Gas refrigerante - Cantidad: R600a / 28g
- Gas de aislamiento: Ciclopentano
- Capacidad bruta: 81L
- Total útil: 75L
- Capacidad de congelación: 4Kg / 24h
- Clase climática: ST (+16°C a +38°C)
- Consumo de energía: 165 kWh/año
- Peso Bruto / Neto: 26Kgs / 23Kgs



Dimensiones (AxLxP): 1413 x 547 x 567 (mm)

## South Pole - HÆGER 200E

Modelo: FR-20W.007B

### Congelador vertical compacto

- Clase de eficiencia energética: E
- Clase climática: N / ST (+16 grados Celsius - +38 grados Celsius)
- Consumo anual de energía: 187 kWh
- Capacidad útil: 156 litros
- Capacidad de congelación: 7,5 kg/24 h
- Refrigerante: R600a (58g)
- Corriente nominal: 0,7A
- Peso bruto / neto: 42Kg / 38k



Dimensiones (AxLxP): 860 x 530 x 560 (mm)

## South Pole - HÆGER 100F

Modelo: CF-100.018A

### Congelador horizontal

- Clase de eficiencia energética - E
- Consumo de energía: 168 kWh/año
- Nivel de potencia sonora < 42 dB(A)
- Gas refrigerante - Cantidad: R600a - 38g
- Gas aislante: Ciclopentano
- Capacidad útil: 96 litros
- Capacidad de congelación: 5kg/24h
- Clase climática: ST (+16°C a +38°C)
- Corriente nominal: 1,4A- Peso bruto / neto: 22kgs / 20kg

1 Unidad



Dimensiones (AxLxP): 845 x 905 x 545 (mm)

## South Pole - HÆGER 200 Chest

Modelo: CF-200.019A

### Congelador horizontal

- Corriente nominal: 1,25A
- Clase de eficiencia energética - E
- Nivel de potencia sonora < 40 dB(A)
- Gas refrigerante - Cantidad: R600a - 56g
- Gas aislante: Ciclopentano
- Capacidad bruta: 200 litros
- Capacidad útil: 198L
- Capacidad de congelación: 10kg/24h
- Clase climática: SN-N-ST (+10°C a +38°C)
- Consumo de energía: 250 kWh/año
- Peso bruto / neto: 33kgs / 29kg

1 Unidad



Dimensiones (AxLxP): 1090 x 620 x 850mm

## South Pole - HÆGER 300 Chest

Modelo: CF-300.020A

### Congelador horizontal

- Corriente nominal: 1,4A
- Clase de eficiencia energética • E
- Nivel de potencia sonora < 40 dB(A)
- Gas refrigerante • Cantidad R600a • 62g
- Gas aislante Ciclopentano
- Capacidad bruta: 288L
- Capacidad útil: 287L
- Capacidad de congelación: 14Kg/24h
- Clase climática: SN•N•ST•T (+10°C a +43°C)
- Consumo Energético: 227 kWh/año
- Peso Bruto / Neto: 42Kg / 38Kg

 1 Unidad



Dimensiones (AxLxP): 1300 x 700 x 845mm

## South Pole - HÆGER 400 Chest

Modelo: CF-400.015A

### Congelador horizontal

- Corriente nominal: 1.65A
- Clase de Eficiencia Energética: E
- Nivel de potencia sonora < 40 dB(A)
- Refrigerante - Cantidad: R600a - 68g
- Gas de aislamiento: Ciclopentano
- Capacidad Bruta: 380L
- Capacidad Útil: 371L
- Capacidad de congelación: 18kg/24h
- Clase Climática: SN-N-ST (+10°C a +38°C)
- Consumo de Energía: 254 kWh/Año
- Peso Bruto / Neto: 48kg / 41kg

 1 Unidad



(Dimensiones: 128 x 98 x 48 mm)

### Snoozer

Modelo: RA-06B.005B

#### Radio reloj despertador AM/FM

- Doble despertador con alarma
- 20 memorias de emisoras (10 FM / 10 AM)
- Pantalla LED verde para una fácil visualización
- Despertar con Radio/Touch
- Función "Snooze"
- Función "Sleep" (temporizador)
- Conexión eléctrica
- 2x pilas de repuesto AAA (no incluidas)

6 Unidades



Dimensiones: 70 x 116 x 30 mm)

### Pocket

Modelo: PR-BIB.006A

#### Radio Portátil AM/FM

- Antena telescópica de 29 cm
- Clip para cinturón
- Entrada de conexión de auriculares
- Funciona con pilas - 2 x pilas "AA"

20 Unidades



Dimensiones: 110 x 65 x 25 mm)

### Goal

Modelo: PR-BIB.001A

#### Radio Portátil AM/FM

- Antena telescópica de 32 cm
- Pulsera de transporte
- Entrada de conexión de auriculares
- Funciona con pilas - 2 x pilas "AA"

30 Unidades





Dimensiones: 160 x 85 x 36 mm)

## Handy

Modelo: PR-TRI.002A

### Radio Tribanda - FM.MW.LW

- Antena telescópica
- Entrada de conexión de auriculares
- Funciona con pilas - 2 x pilas "AA"

 30 Unidades



Dimensiones: 220 x 130 x 70 mm)

## Surround

Modelo: PR-BIB.004B

### Radio Portátil AM/FM - AC/DC

- Antena telescópica
- Asa de transporte
- Indicador LED de funcionamiento
- Entrada de conexión de auriculares
- Conexión eléctrica
- Funciona con pilas - 4 pilas "C" (no incluidas)

 6 Unidades



(Dimensiones: 230 x 85 x 150 mm)



### Heritage Bluetooth (Blue)

Modelo: RB-BLU.002A (Azul)

#### Radio FM vintage con altavoz Bluetooth

- Diseño retro/vintage
- **4 modos de reproducción:** Bluetooth, radio FM, USB, AUX
- Autonomía en modo radio hasta 20 horas
- Autonomía en modo Bluetooth hasta 6 horas
- Altavoz de 3 pulgadas con una potencia de salida de 5W
- Amplificador de 3W
- Antena telescópica de 35 cm
- Frecuencia de radio FM (87,5 - 108 MHz)
- Batería incorporada, se carga mediante cable USB-C (incluido)

8 Unidades



(Dimensiones: 230 x 85 x 150 mm)



### Heritage Bluetooth (Cream)

Modelo: RB-CRE.003A (Crema)

#### Radio FM vintage con altavoz Bluetooth

- Diseño retro/vintage
- **4 modos de reproducción:** Bluetooth, radio FM, USB, AUX
- Autonomía en modo radio hasta 20 horas
- Autonomía en modo Bluetooth hasta 6 horas
- Altavoz de 3 pulgadas con una potencia de salida de 5W
- Amplificador de 3W
- Antena telescópica de 35 cm
- Frecuencia de radio FM (87,5 - 108 MHz)
- Batería incorporada, se carga mediante cable USB-C (incluido)

8 Unidades



(Dimensiones: 230 x 85 x 192 mm)



### Retro Bluetooth

Modelo: RB-GRE.001A

#### Radio FM vintage con altavoz Bluetooth

- Diseño retro/vintage
- **4 modos de reproducción:** Bluetooth, radio FM, USB, AUX
- Autonomía en modo radio hasta 20 horas
- Autonomía en modo Bluetooth hasta 6 horas
- Altavoz de 3 pulgadas con una potencia de salida de 5W
- Amplificador de 3W
- Antena telescópica de 35 cm
- Frecuencia de radio FM (87,5 - 108 MHz)
- Batería incorporada, se carga mediante cable USB-C (incluido)

8 Unidades



(Dimensiones: 242 x 92 x 92 mm)



## Light Boom (2" - 10W)

Modelo: SP-40W.001A

### Altavoz Bluetooth portátil (2" - 10W)

- Sonido potente y cristalino
- Resistencia a salpicaduras IPX5, perfecto para la playa, piscina, barco y otras actividades al aire libre
- Altavoces de 2" (5,08 cm)
- Iluminación RGB (3 modos)
- 3 modos de reproducción: **Bluetooth**, **USB Pen Drive** y **entrada AUX**
- **Función TWS**, permite una verdadera reproducción inalámbrica con sonido estéreo doblemente mejorado
- **Bluetooth A2DP**, transmite música de forma inalámbrica desde cualquier dispositivo compatible con Bluetooth
- **Micrófono manos libres** para responder llamadas fácilmente
- Rango de frecuencia: 80Hz - 16KHz
- Batería: 3,7 V - 2000 mAh

 6 Unidades



(Dimensiones: 368 x 136 x 182 mm)



### Cool Boom (3" - 2 x 20W)

Modelo: SP-40W.002A

#### Altavoz Bluetooth (3" - 2x 20W) con mando a distancia

- Sonido potente y cristalino >80dB
- Resistencia a salpicaduras IPX5
- Altavoces de 3" (8.9 cm)
- Iluminación Full Colors
- 4 modos de reproducción: Bluetooth, USB Pen Drive, Tarjeta TF y Entrada AUX
- Función TWS, permite una verdadera reproducción inalámbrica con un sonido estéreo doblemente mejorado
- Función BASS BOOST
- Rango de frecuencia: 80Hz - 12KHz
- Batería 7.4V - 4000mAh



6 Unidades



(Dimensiones: 365 x 140 x 190 mm)



### Super Boom (3.5" - 2 x 20W)

Modelo: SP-40W.001A

#### Altavoz Bluetooth (3.5" - 2x 20W)

- Sonido potente y cristalino >80dB
- Resistencia a salpicaduras IPX5
- Altavoces de 3.5" (8.9 cm)
- Iluminación Full Colors
- 4 modos de reproducción: Bluetooth, USB Pen Drive, Tarjeta TF y Entrada AUX
- Función TWS, permite una verdadera reproducción inalámbrica con un sonido estéreo doblemente mejorado
- Función BASS BOOST
- Rango de frecuencia: 80Hz - 12KHz
- Batería 7.4V - 4000mAh

6 Unidades

 Soportes de TV



<b>VESA</b> 75x75 - 100x100	<b>MAX LOAD</b> <b>18</b> kg	<b>Inclinación</b> +12° -12°	<b>Burbuja Nivel</b>
--------------------------------------	------------------------------------	------------------------------------	----------------------

**Small Tilt 13" - 28"**

Modelo: WB-T27.020A

**SOPORTE DE PARED INCLINABLE PARA TV**

- Para LED / LCD TV de 13" - 28".
- Fácil de montar
- Perforación universal
- VESA: 100 x 100mm
- Distancia a la pared: 33mm
- Peso soportado: 50kg

**Small**  
UP TO **28"**  
HASTA **71cm**

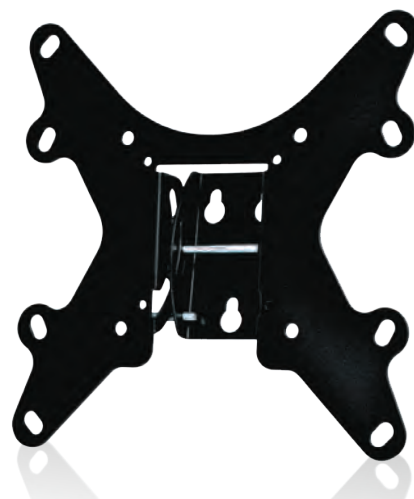

<b>VESA</b> 75x75 100x100 200x200	<b>MAX LOAD</b> <b>37</b> kg	<b>Inclinación</b> +12° -12°	<b>Burbuja Nivel</b>
--	------------------------------------	------------------------------------	----------------------

**Tilt 22" - 55"**

Modelo: WB-T37.019A

**SOPORTE DE PARED INCLINABLE PARA TV**

- Para LED / LCD TV de 22" - 55".
- Fácil de montar
- Perforación universal
- VESA: 75x75, 100x100, 200x200
- Distancia a la pared: 0.6" / 15mm
- Peso soportado: 50kg
- Inclinación: -12° ~ +12°

**Medium**  
UP TO **55"**  
HASTA **140cm**

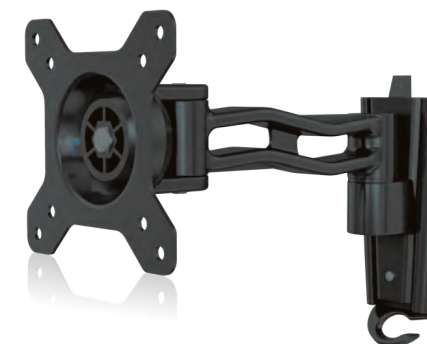

<b>VESA</b> 75x75 - 100x100	<b>MAX LOAD</b> <b>20</b> kg	<b>Orientación</b> 60°	<b>Inclinación</b> +15° -15°
<b>Burbuja Nivel</b>	<b>360° Ajuste</b>		

**Small Double Tilt & Swivel 13" - 32"**

Modelo: WB-T32.023A

**SOPORTE DE PARED ABATIBLE E INCLINABLE PARA TV**

- Para LED / LCD TV de 13" - 32".
- Fácil de montar
- Perforación universal
- VESA: 75x75, 100x100
- Distancia a la pared: 90mm
- Peso soportado: 20kg
- Inclinación: -15° ~ +15°
- Orientación: 60°

**Medium**  
UP TO **32"**  
HASTA **81cm**



### Tilt & Swivel 19"- 55"

Modelo: WB-T37.021A

#### SOPORTE DE PARED ABATIBLE E INCLINABLE PARA TV

- Para LED / LCD TV de 19"- 55".
- Fácil de montar
- Perforación universal
- VESA: 75x75, 100x100, 200x200
- Distancia a la pared: 90mm
- Peso soportado: 30kg
- Inclinación: -15° ~ +15°
- Orientación: 60°

**Medium**  
UP TO **55"**  
HASTA **140cm**

9 Unidades

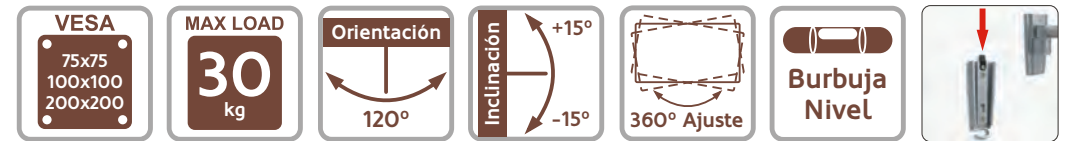
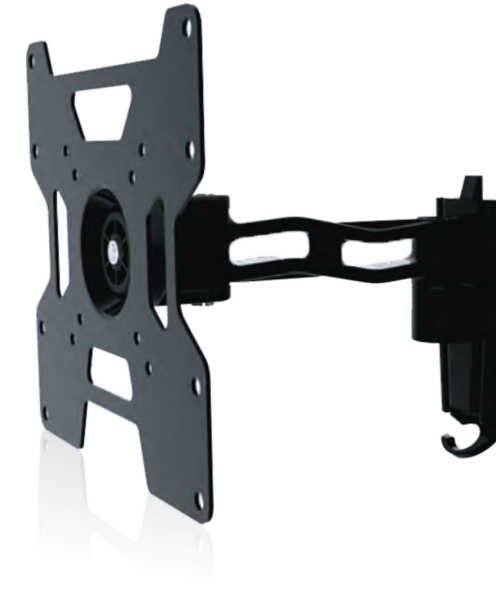

### Double Tilt & Swivel 19"- 55"

Modelo: WB-T37.015A

#### SOPORTE DE PARED ABATIBLE E INCLINABLE PARA TV

- Para LED / LCD TV de 19"- 55".
- **Montaje muy sencillo**
- **Ajuste de posición de 360°**
- Perforación universal
- VESA: 75x75, 100x100, 200x200
- Distancia a la pared: 71 - 239mm
- Peso soportado: 30kg
- Inclinación: -15° ~ +15°
- Orientación: 120°.

**Medium**  
UP TO **55"**  
HASTA **140cm**

6 Unidades

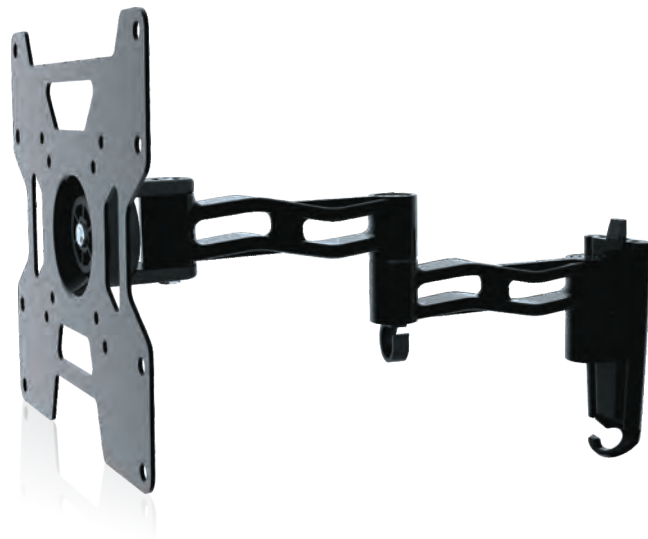

<b>VESA</b> 75x75 100x100 200x200	<b>MAX LOAD</b> <b>30</b> kg	<b>Orientación</b> 180°	<b>Inclinación</b> +15° -15°	<b>360° Ajuste</b>	<b>Burbuja Nivel</b>	
--	------------------------------------	----------------------------	------------------------------------	--------------------	----------------------	--

### Triple Tilt & Swivel 19"- 55"

Modelo: WB-T37.016A

**SOPORTE DE PARED ABATIBLE E INCLINABLE PARA TV**

- Para LED / LCD TV de 19"- 55".
- **Montaje muy sencillo**
- **Ajuste de posición de 360°**
- Perforación universal
- VESA: 75x75, 100x100, 200x200
- Distancia a la pared: 80 - 387mm
- Peso soportado: 30kg
- Inclinación: -15° ~ +15°
- Orientación: 180°

4 Unidades

**Medium**  
UP TO **55"**  
HASTA **140**cm



<b>VESA</b> 75x75 a 400x400	<b>MAX LOAD</b> <b>25</b> kg	<b>Orientación</b> 180°	<b>Inclinación</b> +15° -15°	<b>360° Ajuste</b>	<b>Burbuja Nivel</b>	
--------------------------------------	------------------------------------	----------------------------	------------------------------------	--------------------	----------------------	--

### Large Triple Tilt & Swivel 23"- 60"

Modelo: WB-T50.017A

**SOPORTE DE PARED ABATIBLE E INCLINABLE PARA TV**

- Para PLASMA / LED / LCD TV de 23"- 60".
- Estándar de Perforación Universal
- Construcción de fácil montaje
- **Ajuste de posición de 360°**
- VESA 75x75, 100x100, 200x200, 400x400
- Distancia a la pared: 1,6 - 19,6" / 41 - 498mm
- Peso soportado: 25kg
- Inclinación: -15° ~ +15°
- Orientación: 180°.

8 Unidades

**Large**  
UP TO **60"**  
HASTA **152**cm



- VESA 100x100 a 600x400
- MAX LOAD 45 kg
- Inclinación +0° -10°
- Burbuja Nivel

### Large Tilt 32"- 70"

Modelo: WB-T70.018A

#### SOPORTE DE PARED ULTRA DELGADO PARA TV

- Para PLASMA / LED / LCD TV de 32"- 70".
- Estándar de Perforación Universal
- Construcción de fácil montaje
- VESA: 600 x 400mm
- Distancia a la pared: 1.3" / 34mm
- Peso soportado: 45kg / 99lbs
- Inclinación: -10° ~ +0°

10 Unidades

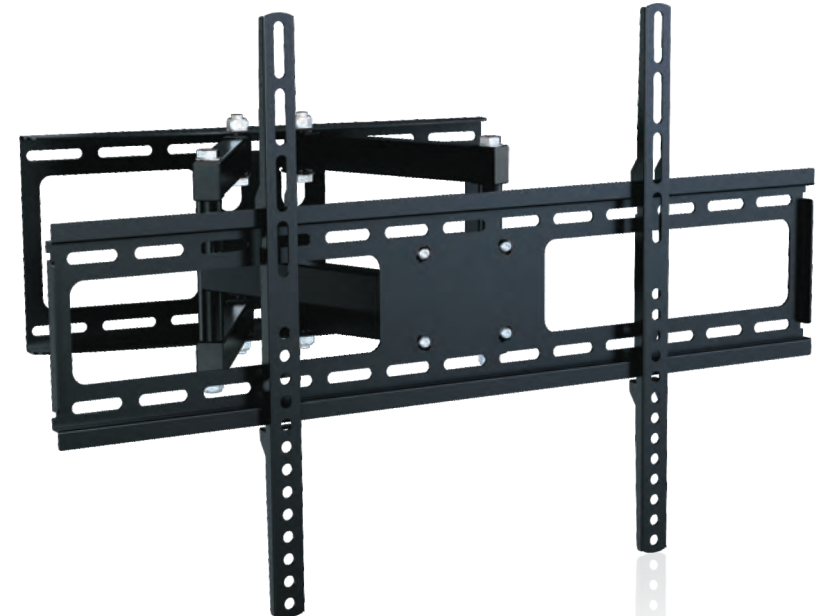

- VESA 100x100 to 600x400
- MAX LOAD 65 kg
- 120° Swivel
- Inclinación +6° -10°
- +4°~-4° Adjust
- Burbuja Nivel

### Large Tilt & Swivel 37"- 90"

Modelo: WB-T90.022A

#### SOPORTE DE PARED ULTRA DELGADO ARTICULADO Y INCLINABLE PARA TV

- Para PLASMA / LED / LCD TV de 37"- 90".
- Estándar de Perforación Universal
- Construcción de fácil montaje
- VESA: 600 x 400mm
- Distancia a la pared: 2.4" - 18.4" / 61 - 468mm
- Peso soportado: 65kg / 143lbs
- Inclinación: -10° ~ +6°

3 Unidades

Large  
UP TO 70"  
HASTA 177 cm

Large  
UP TO 90"  
HASTA 228 cm





SAMSUNG  
LG  
SONY  
PHILIPS  
PANASONIC  
HISENSE, ...

**No**  
Necesidad  
Programación

Compatible  
con  
**TV SMART**

### Universal 6 in 1

Modelo: UR-006.002A

**6 en 1** (Funciona por defecto en las 6 marcas más populares)

- Mando a distancia universal para Samsung, LG, Sony, Philips, Panasonic, Hisense y más
- **No necesita programación**
- **Compatible con todos los modelos fabricados después del año 2000**
- **Compatible con Smart TV**
- Botones de acceso directo a **NETFLIX** y **PRIME VIDEO**
- Función **LEARN** • Puede copiar funciones del mando a distancia original
- Funciona con 2 pilas AAA (no incluidas)



### Long LED

Modelo: FL-LED.003A

- **COB linterna + LED**
- 3W COB + 7 LEDs
- Imán para la fijación
- Gancho para colgar
- Funciona con pilas - 3 x pilas "AA" (incluidas)
- Expositor con 12 unidades

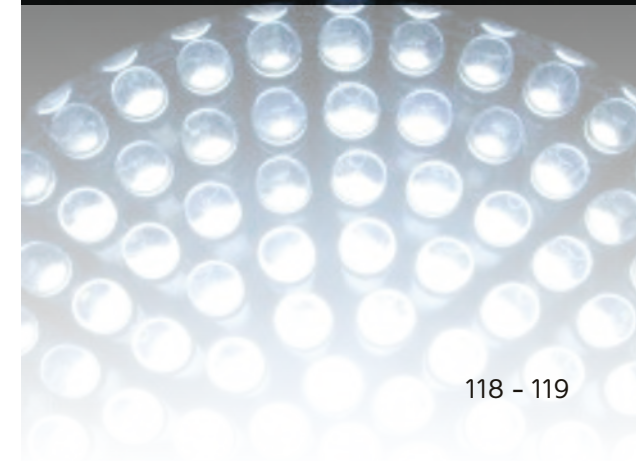



### Office

Modelo: HG 1020

- 10 Memorias directas
- Programación y conversación manos libres
- Tecla de rellamada del último número marcado
- Pausa y tecla flash
- Función de restricción de llamadas
- Compatible con la marcación en modo Tono/Impulso
- Volumen ajustable del tono de llamada HI/LOW
- Indicador LED de funcionamiento

1 Unidad



### Xplorer FX-30

Modelo: FX-30

- Alcance de hasta 5 km en campo abierto
- 8 canales de conversación
- Pantalla iluminada
- Función VOX para una conversación manos libres, con 3 niveles de sensibilidad
- Función SCAN, búsqueda automática de canales
- Función de monitorización de Canai
- Función Roger Beep
- EL paquete incluye:  
2 cargadores y 2 soportes para correas

1 Unidad



### Xplorer FX-31

Modelo: FX-31

- Alcance: hasta 3 Km en campo abierto
- Pantalla iluminada
- 8 Canales
- Función de monitorización de canales (Ideal para monitorear la habitación del bebé)
- Función Roger Beep
- Función de ahorro de energía
- Volumen ajustable
- Indicador de batería baja
- 2 Porta-cinturones
- Ampliable con otros PMR's

1 Unidad

## La Empresa

Fundada en 1984, inició su actividad en el ámbito de las telecomunicaciones, con la fabricación y montaje de teléfonos de red fija y la comercialización de centrales telefónicas.

Observando en el mercado una oportunidad de diversificación estratégica, la empresa decide explorar una nueva rama de negocio.

Paralelamente a su actividad en el sector de las telecomunicaciones, invierte en el desarrollo de nuevos productos con marca propia HÆGER en el área de electrodomésticos, apostando siempre por un riguroso control de calidad.

Su actividad actual se centra principalmente en el sector de los pequeños y grandes electrodomésticos, con una de las gamas más diversificadas del mercado.

Cubriendo todo el territorio nacional, la empresa en Portugal, en colaboración con sus socios minoristas y mayoristas, apuesta claramente por el comercio tradicional.

Con el desarrollo acentuado de la gama de electrodomésticos, la empresa sintió en 2009 la necesidad de aumentar sus instalaciones con la construcción de un nuevo edificio HÆGER en el distrito de Lisboa.

En 2013, la empresa dio su primer paso en el camino hacia la internacionalización con la construcción de un nuevo edificio HÆGER en Cabo Verde, y en 2014 dio un segundo paso con la apertura de oficinas en España con la creación de HÆGER SPAIN.

A finales del año 2021, la empresa inauguró otro edificio HÆGER, en el distrito de Lisboa, para acompañar su crecimiento y permitir el aumento de nuevas gamas de productos.

El mercado de exportación es cada vez más prioritario, especialmente en España, Cabo Verde, otros países de lengua portuguesa y Europa.

Nuestra misión es llegar al consumidor final, a través de nuestros socios y distribuidores, con una gama de productos sólida, amplia y competitiva, basada en el trinomio Calidad, Precio y Diseño.

La misión de la empresa se basa en una estrecha relación con nuestros socios / clientes. Una relación "ganar-ganar-ganar-ganar" en la que se benefician el fabricante, el distribuidor y el cliente final. La confianza, seriedad, profesionalidad y proactividad de nuestro equipo, están siempre al servicio de nuestros clientes y de su negocio.



Encuétranos  
en Facebook   
[www.facebook.com/haeger.es](http://www.facebook.com/haeger.es)

Encuétranos  
en Instagram   
[www.instagram.com/haeger\\_espana](http://www.instagram.com/haeger_espana)

Meet the family



## HAEGER SPAIN, S.L.

Calle Telers 5, planta 2  
despacho 5  
08221 - Terrassa, Barcelona  
España

[www.haegergroup.com](http://www.haegergroup.com)  
Tel : +34 93 524 25 26  
e-mail: [soporte@haegergroup.com](mailto:soporte@haegergroup.com)